

# KÄRCHER

makes a difference

## T 9/1 Bp

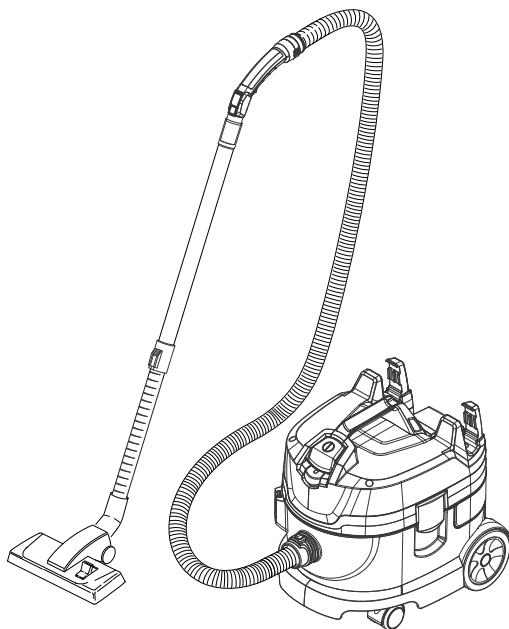

Deutsch	4
English	10
Français	16
Italiano	22
Nederlands	28
Español	34
Português	40
Dansk	46
Norsk	52
Svenska	58
Suomi	64
Ελληνικά	70
Türkçe	77
Русский	83
Magyar	90
Čeština	96
Slovenščina	102
Polski	108
Românește	114
Slovenčina	120
Hrvatski	126
Srpski	132
Български	138
Eesti	145
Latviešu	151
Lietuviškai	157
Українська	163

Register and win!  
[www.karcher.com/register-and-win](http://www.karcher.com/register-and-win)



EAC



59669540 09/16

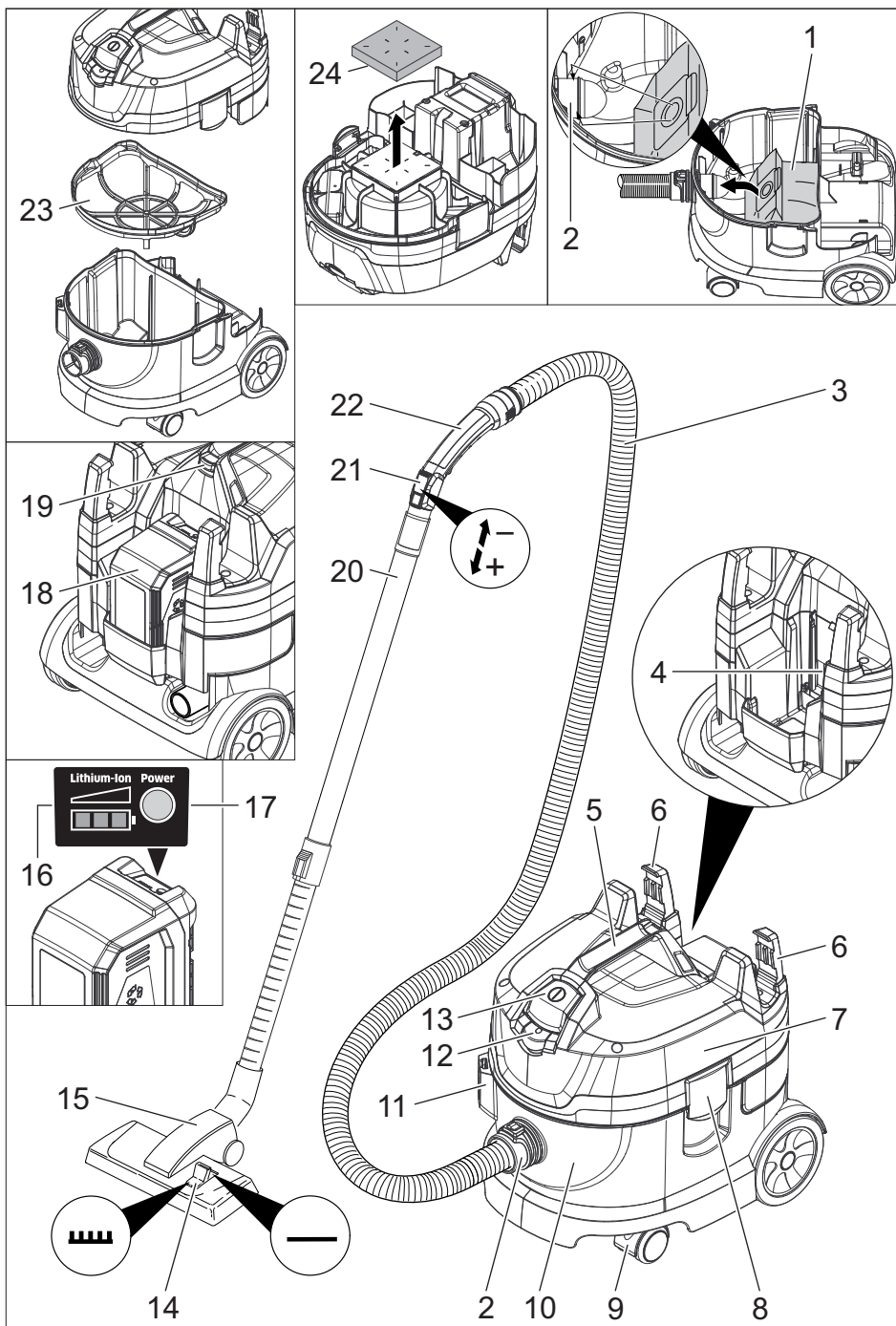

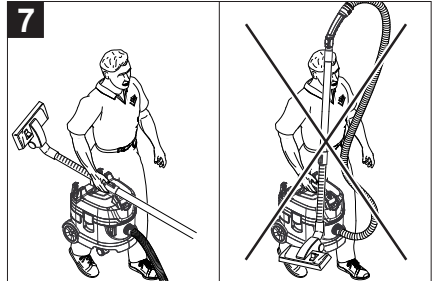
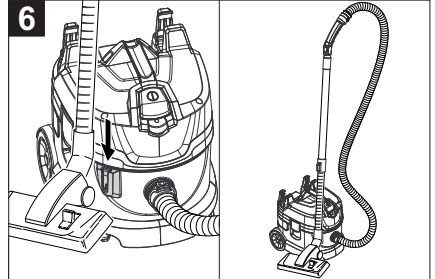
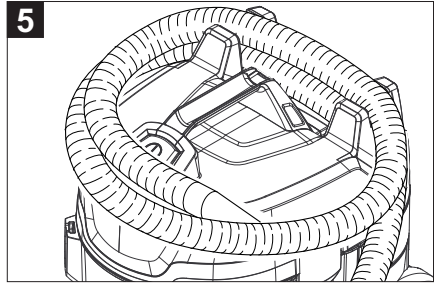
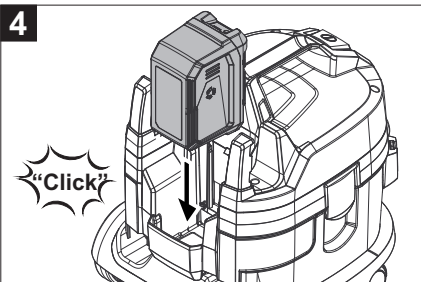
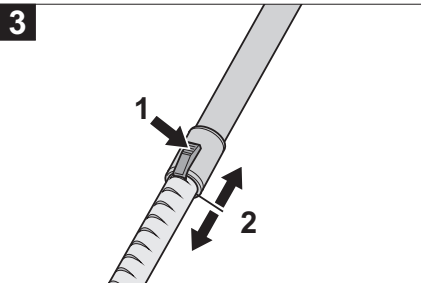
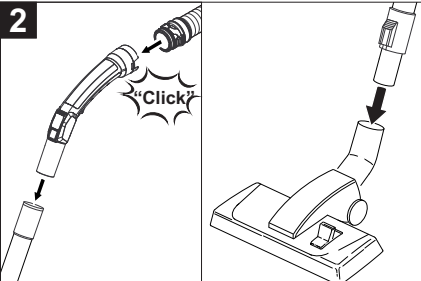
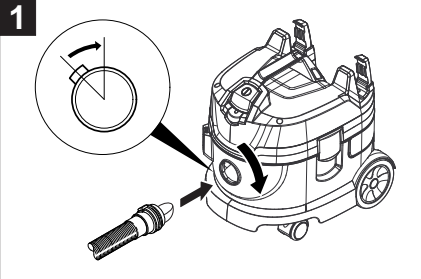
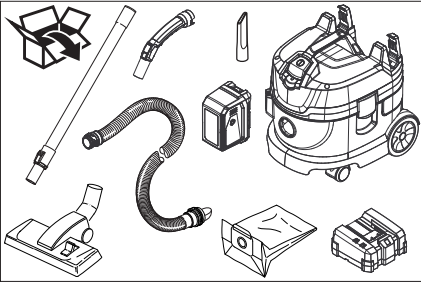



Lesen Sie vor der ersten Benutzung Ihres Gerätes diese Originalbetriebsanleitung, handeln Sie danach und bewahren Sie diese für späteren Gebrauch oder für Nachbesitzer auf.

- Vor erster Inbetriebnahme Sicherheitshinweise Nr. 5.956-249.0 unbedingt lesen!
- Bei Nichtbeachtung der Betriebsanleitung und der Sicherheitshinweise können Schäden am Gerät und Gefahren für den Bediener und andere Personen entstehen.
- Bei Transportschaden sofort Händler informieren.
- Prüfen Sie beim Auspacken den Packungsinhalt auf fehlendes Zubehör oder Beschädigungen.

## Inhaltsverzeichnis

Umweltschutz . . . . .	DE	1
Gefahrenstufen . . . . .	DE	1
Bestimmungsgemäße Verwendung . . . . .	DE	1
Geräteelemente . . . . .	DE	2
Symbole auf dem Gerät . . . . .	DE	2
Sicherheitshinweise . . . . .	DE	2
Inbetriebnahme . . . . .	DE	3
Bedienung . . . . .	DE	3
Transport . . . . .	DE	4
Lagerung . . . . .	DE	4
Pflege und Wartung . . . . .	DE	4
Hilfe bei Störungen . . . . .	DE	4
Garantie . . . . .	DE	5
Zubehör und Ersatzteile . . . . .	DE	5
EU-Konformitätserklärung . . . . .	DE	5
Technische Daten . . . . .	DE	6

## Umweltschutz



Die Verpackungsmaterialien sind recyclebar. Bitte werfen Sie die Verpackungen nicht in den Hausmüll, sondern führen Sie diese einer Wiederverwertung zu.

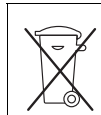

Altgeräte enthalten wertvolle recyclingfähige Materialien, die einer Verwertung zugeführt werden sollten. Batterien und Akkus enthalten Stoffe, die nicht in die Umwelt gelangen dürfen. Bitte entsorgen Sie Altgeräte, Batterien und Akkus deshalb über geeignete Sammelsysteme.

## Hinweise zu Inhaltsstoffen (REACH)

Aktuelle Informationen zu Inhaltsstoffen finden Sie unter:

[www.kaercher.de/REACH](http://www.kaercher.de/REACH)

## Gefahrenstufen

### △ **GEFAHR**

*Hinweis auf eine unmittelbar drohende Gefahr, die zu schweren Körperverletzungen oder zum Tod führt.*

### △ **WARNUNG**

*Hinweis auf eine möglicherweise gefährliche Situation, die zu schweren Körperverletzungen oder zum Tod führen kann.*

### △ **VORSICHT**

*Hinweis auf eine möglicherweise gefährliche Situation, die zu leichten Verletzungen führen kann.*

### **ACHTUNG**

*Hinweis auf eine möglicherweise gefährliche Situation, die zu Sachschäden führen kann.*

## Bestimmungsgemäße Verwendung

### △ **WARNUNG**

*Das Gerät ist nicht für die Absaugung gesundheitsschädlicher Stäube geeignet.*

### **ACHTUNG**

*Dieses Gerät ist nur für den Gebrauch in Innenräumen bestimmt.*

- Dieser Universalsauger ist zur Trockenreinigung von Boden- und Wandflächen bestimmt.
- Dieses Gerät ist für den gewerblichen Gebrauch geeignet, z.B. in Hotels, Schulen, Krankenhäusern, Fabriken, Läden, Büros und Vermietergeschäften.

## Geräteelemente

- 1 Vliesfiltertüte
- 2 Saugstutzen
- 3 Saugschlauch
- 4 Typenschild
- 5 Tragegriff
- 6 Schlauchhalter
- 7 Saugkopf
- 8 Verriegelung des Saugkopfs
- 9 Lenkrolle
- 10 Schmutzbehälter
- 11 Aufnahme für Bodendüse
- 12 Eco-Schalter (Energiesparmodus)
- 13 Hauptschalter
- 14 Umschalter Hartfläche/Teppichboden
- 15 Bodendüse
- 16 Ladekontrollanzeige
- 17 Taste für Ladekontrollanzeige
- 18 Akku
- 19 Entriegelungstaste
- 20 Teleskopsaugrohr
- 21 Saugkraftregler (stufenlos)
- 22 Krümmer
- 23 Hauptfilterkorb
- 24 Motorschutzfilter

## Symbole auf dem Gerät



Keine feuchten oder flüssigen Substanzen aufsaugen.

## Sicherheitshinweise

Neben den Hinweisen in der Betriebsanleitung müssen die allgemeinen Sicherheits- und Unfallverhütungs-Vorschriften des Gesetzgebers berücksichtigt werden.

### **⚠ GEFAHR**

*Verletzungsgefahr! Vor allen Pflege-, Wartungs- und Reparaturarbeiten am Gerät, Akku entnehmen.*

## Akku/Ladegerät

### **⚠ GEFAHR**

- *Das Laden des Akkus ist nur mit beiliegendem Originalladegerät oder den von KÄRCHER zugelassenen Ladegeräten erlaubt.*
- *Vor jeder Benutzung Ladegerät und Akkupack auf Beschädigung kontrollieren. Beschädigte Geräte nicht mehr verwenden und beschädigte Teile nur von Fachpersonal instand setzen lassen.*
- *Ladegerät nicht in verschmutztem oder nassem Zustand benutzen.*
- *Die Netzspannung muss mit der auf dem Typenschild des Ladegerätes angegebenen Spannung übereinstimmen.*
- *Ladegerät nicht in explosionsgefährdeter Umgebung betreiben.*
- *An die Kontakte des Adapters dürfen keine Metallteile gelangen, Kurzschlussgefahr.*
- *Ladegerät nur zum Laden zugelassener Akkupacks verwenden.*
- *Nur saubere und trockene Akkupacks auf das Ladegerät stecken.*
- *Keine Batterien (Primärzellen) aufladen, Explosionsgefahr.*
- *Keine beschädigten Akkupacks aufladen. Beschädigte Akkupacks ersetzen.*
- *Akkupacks nicht zusammen mit Metallgegenständen aufbewahren, Kurzschlussgefahr.*
- *Akkupacks nicht ins Feuer oder in den Hausmüll werfen.*
- *Kontakt mit aus defekten Akkus austretender Flüssigkeit vermeiden. Bei zufälligem Kontakt Flüssigkeit mit Wasser abspülen. Bei Kontakt mit den Augen zusätzlich einen Arzt konsultieren.*

## Inbetriebnahme

- Kontrolle, ob Hauptfilterkorb im Gerät eingesetzt ist.

### Betriebsarten

- 1 Betrieb mit Vliesfiltertüte oder Papierfiltertüte (Sonderzubehör)
- 2 Betrieb ohne Filtertüte

### Einbau der Filtertüte

- Saugkopf entriegeln und abnehmen.
- Hauptfilterkorb entnehmen.
- Vliesfiltertüte oder Papierfiltertüte (Sonderzubehör) aufstecken.
- Hauptfilterkorb einsetzen.
- Saugkopf aufsetzen und verriegeln.

### Akku einsetzen

- Akku in Akkuhalter einschieben und einrasten.

### Akku aufladen

**Hinweis:** Betriebsanleitung des Ladegerätherstellers lesen und insbesondere die Sicherheitshinweise beachten!

Der Akku ist bei Auslieferung teilgeladen. Vor Inbetriebnahme und bei Bedarf aufladen.

**Hinweis:** Das Laden des Akkus kann nur in entnommenem Zustand erfolgen.

- Entriegelungstaste drücken und Akku entnehmen.
- Ladegerät in einer ordnungsgemäßen Steckdose einstecken.
- Akku in Ladegerät stecken.

Ladezeit bei leerem Akku

Schnell-Ladegerät BC 1/7	min	60
--------------------------	-----	----

## Bedienung

### Ladekontrollanzeige

- Taste für Ladekontrollanzeige am Akku betätigen. Die Ladekontrollanzeige leuchtet 1 Minute lang.

Ladekontrollanzeige wurde 60 Minuten lang nicht aktiviert (Schlafmodus):

- Taste für Ladekontrollanzeige am Akku 2x betätigen. Die Ladekontrollanzeige leuchtet 1 Minute lang.

### Gerät einschalten

- Gerät am Hauptschalter einschalten.

### Eco-Modus

Eco-Modus (Energiesparmodus): Das Gerät arbeitet mit reduzierter Saugleistung. Die Akkulaufzeit verlängert sich.

- Eco-Modus einschalten: Eco-Schalter betätigen. Kontrolllampe im Schalter leuchtet grün.
- Eco-Modus ausschalten: Eco-Schalter wiederholt betätigen. Kontrolllampe im Schalter erlischt.

### Reinigungsbetrieb

**Hinweis:** Bei der Grundreinigung textiler Beläge verkürzt sich aufgrund erhöhter Reinigungsleistung die Akkulaufzeit.

- Umschalter der Bodendüse auf Hartfläche oder Teppichboden stellen.
- Saugkraft am Saugkraftregler regulieren (stufenlos).
- Reinigung durchführen.

### Gerät ausschalten

- Gerät am Hauptschalter ausschalten.

### Nach jedem Betrieb

- Behälter entleeren.
- Gerät innen und außen durch Absaugen und Abwischen mit einem feuchten Tuch reinigen.

## Transport

### ⚠ **VORSICHT**

*Verletzungs- und Beschädigungsgefahr!  
Gewicht des Gerätes beim Transport beachten.*

- Beim Transport in Fahrzeugen Gerät nach den jeweils gültigen Richtlinien gegen Rutschen und Kippen sichern.

## Lagerung

### ⚠ **VORSICHT**

*Verletzungs- und Beschädigungsgefahr!  
Gewicht des Gerätes bei Lagerung beachten.*

- Entriegelungstaste drücken und Akku entnehmen, um eine Entladung zu vermeiden.

Dieses Gerät darf nur in Innenräumen gelagert werden.

## Pflege und Wartung

### ⚠ **GEFAHR**

*Vor allen Arbeiten am Gerät, Gerät ausschalten und Akku entnehmen.*

### Hauptfilterkorb reinigen

- Hauptfilterkorb (auswaschbar) bei Bedarf unter fließendem Wasser reinigen.

### **ACHTUNG**

*Beschädigungsgefahr! Hauptfilterkorb nie nass einsetzen.*

### Motorschutzfilter austauschen

- Saugkopf entriegeln und abnehmen.
- Motorschutzfilter entnehmen.
- Neuen Motorschutzfilter einsetzen.
- Saugkopf aufsetzen und verriegeln.

## Hilfe bei Störungen

### ⚠ **GEFAHR**

*Vor allen Arbeiten am Gerät, Gerät ausschalten und Akku entnehmen.*

### Gerät schaltet während des Betriebs ab

- Motor-Thermoprotektor hat angesprochen.
- Vliesfiltertüte oder Papierfiltertüte (Sonderzubehör) wechseln.
- Motorschutzfilter austauschen.
- Alle Teile auf Verstopfungen kontrollieren.

Wiedereinschaltung nach Abkühlen der Motorturbine nach ca. 60 Minuten.

### Saugkraft lässt nach

- Verstopfungen aus Saugdüse, Saugrohr oder Saugschlauch entfernen.
- Vliesfiltertüte oder Papierfiltertüte (Sonderzubehör) wechseln.
- Hauptfilterkorb unter fließendem Wasser reinigen und trocknen.
- Saugkopf richtig aufsetzen/verriegeln.
- Defekten Saugschlauch austauschen.
- Motorschutzfilter austauschen.

### Staubaustritt beim Saugen

- Vliesfiltertüte oder Papierfiltertüte (Sonderzubehör) wechseln.
- Sitz der Vliesfiltertüte oder Papierfiltertüte (Sonderzubehör) kontrollieren.
- Saugkopf richtig aufsetzen/verriegeln.
- Unbeschädigten Hauptfilterkorb einsetzen.
- Motorschutzfilter richtig einsetzen.

### Gerät läuft nicht

- Gerät einschalten.
- Platine überhitzt

**Hinweis:** Akkubetrieb ist nach Abkühlung der Platine wieder möglich.

- Akku leer
- Akku aufladen.
- Kein Akku eingesetzt
- Akku einsetzen.

## Kundendienst

**Kann die Störung nicht behoben werden, muss das Gerät vom Kundendienst überprüft werden.**

## Garantie

In jedem Land gelten die von unserer zuständigen Vertriebsgesellschaft herausgegebenen Garantiebedingungen. Etwaige Störungen an Ihrem Gerät beseitigen wir innerhalb der Garantiefrist kostenlos, sofern ein Material- oder Herstellungsfehler die Ursache sein sollte. Im Garantiefall wenden Sie sich bitte mit Kaufbeleg an Ihren Händler oder die nächste autorisierte Kundendienststelle.

## Zubehör und Ersatzteile

Nur Original-Zubehör und Original-Ersatzteile verwenden, sie bieten die Gewähr für einen sicheren und störungsfreien Betrieb des Gerätes.

Informationen über Zubehör und Ersatzteile finden Sie unter [www.kaercher.com](http://www.kaercher.com).

Bezeichnung	Bestell-Nr.
Wechselakku	4.654-016.0
Schnell-Ladegerät BC 1/7	
EU	6.654-354.0
GB	6.654-355.0
AU	6.654-356.0

## EU-Konformitätserklärung

Hiermit erklären wir, dass die nachfolgend bezeichnete Maschine aufgrund ihrer Konzipierung und Bauart sowie in der von uns in Verkehr gebrachten Ausführung den einschlägigen grundlegenden Sicherheits- und Gesundheitsanforderungen der EU-Richtlinien entspricht. Bei einer nicht mit uns abgestimmten Änderung der Maschine verliert diese Erklärung ihre Gültigkeit.

**Produkt:** Trockensauger

**Typ:** 1.528-xxx

**Einschlägige EU-Richtlinien**

2006/42/EG (+2009/127/EG)

2014/30/EU

2011/65/EU

2009/125/EG

**Angewandte harmonisierte Normen**

EN 55014-1: 2006+A1: 2009+A2: 2011

EN 55014-2: 2015

EN 60335-1

EN 60335-2-69

EN 61000-3-2: 2014

EN 61000-3-3: 2013

EN 62233: 2008

EN 50581

EN 60312: 2013

**Angewandte nationale Normen**

-

5.957-783

Die Unterzeichnenden handeln im Auftrag und mit Vollmacht der Geschäftsführung.



H. Jenner  
CEO



S. Reiser  
Head of Approbation

Dokumentationsbevollmächtigter:  
S. Reiser

Alfred Kärcher GmbH & Co. KG  
Alfred-Kärcher-Str. 28 - 40  
71364 Winnenden (Germany)  
Tel.: +49 7195 14-0  
Fax: +49 7195 14-2212

Winnenden, 2016/01/01



## Technische Daten

		<b>T 9/1 Bp</b>
Akkuspannung	V	36 DC
Max. Leistung	W	730
Nennleistung	W	650
Behälterinhalt	l	9
Luftmenge (max.)	l/s	46
Unterdruck (max.)	kPa (mbar)	20,7 (207)
Schutzklasse		III
Saugschlauchanschluss (C-DN/C-ID)	mm	35
Länge x Breite x Höhe	mm	420 x 325 x 380
Typisches Betriebsgewicht	kg	7,5
Umgebungstemperatur (max.)	°C	+40
Betriebszeit bei voller Akkuladung		
– Normalbetrieb	min	24
– Eco-Modus	min	46
<b>Ermittelte Werte gemäß EN 60335-2-69</b>		
Schalldruckpegel $L_{pA}$	dB(A)	62
Unsicherheit $K_{pA}$	dB(A)	2
Hand-Arm Vibrationswert	m/s <sup>2</sup>	<2,5
Unsicherheit K	m/s <sup>2</sup>	0,2



Please read and comply with these original instructions prior to the initial operation of your appliance and store them for later use or subsequent owners.

- Before first start-up it is definitely necessary to read the safety indications Nr. 5.956-249.0!
- The non-compliance of the operating and safety instructions may lead to damages of the appliance and to dangers for the operator and other persons.
- In case of transport damage inform vendor immediately.
- When unpacking the product, make sure that no accessories are missing and that none of the package contents have been damaged.

## Contents

Environmental protection . . . .	EN	1
Danger or hazard levels . . . .	EN	1
Proper use . . . . .	EN	1
Device elements . . . . .	EN	2
Symbols on the machine. . . .	EN	2
Safety instructions. . . . .	EN	2
Start up . . . . .	EN	3
Operation . . . . .	EN	3
Transport. . . . .	EN	4
Storage . . . . .	EN	4
Care and maintenance . . . .	EN	4
Troubleshooting . . . . .	EN	4
Warranty . . . . .	EN	5
Accessories and Spare Parts .	EN	5
EU Declaration of Conformity .	EN	5
Technical specifications . . . .	EN	6

## Environmental protection



The packaging material can be recycled. Please do not throw the packaging material into household waste; please send it for recycling.



Old appliances contain valuable materials that can be recycled; these should be sent for recycling. Batteries and accumulators contain substances that must not enter the environment. Please dispose off old devices, batteries and rechargeable batteries through suitable waste collection systems.

### Notes about the ingredients (REACH)

You will find current information about the ingredients at:

[www.kaercher.com/REACH](http://www.kaercher.com/REACH)

## Danger or hazard levels

### ⚠ **DANGER**

*Pointer to immediate danger, which leads to severe injuries or death.*

### ⚠ **WARNING**

*Pointer to a possibly dangerous situation, which can lead to severe injuries or death.*

### ⚠ **CAUTION**

*Pointer to a possibly dangerous situation, which can lead to minor injuries.*

### **ATTENTION**

*Pointer to a possibly dangerous situation, which can lead to property damage.*

## Proper use

### ⚠ **WARNING**

*The appliance is not suitable for vacuuming dust which endangers health.*

### **ATTENTION**

*This unit is only to be used indoors.*

- This universal vacuum cleaner is intended for dry cleaning of floor and wall surfaces.
- This appliance is suited for the commercial use, e.g. in hotels, schools, hospitals, factories, shops, offices, and rental companies.

## Device elements

- 1 Fleece filter bag
- 2 Suction support
- 3 Suction hose
- 4 Nameplate
- 5 Carrying handle
- 6 Hose switch
- 7 Suction head
- 8 Suction head lock
- 9 Steering roller
- 10 Dirt receptacle
- 11 Pickup for floor nozzle
- 12 Eco switch (energy saver mode)
- 13 Main switch
- 14 Switch between hard surface/carpet
- 15 Floor nozzle
- 16 Charging indicator
- 17 Button for charging indicator
- 18 Battery
- 19 Unlocking button
- 20 Telescopic suction pipe
- 21 Suction force regulator (continuous)
- 22 Bender
- 23 Main filter basket
- 24 Motor protection filter

## Symbols on the machine



Do not suck in moist or fluid substances.

## Safety instructions

In addition to the information contained in the operating instructions, all statutory safety and accident prevention regulations must be observed.

### **⚠ DANGER**

*Risk of injury! Please remove the battery prior to performing any maintenance, service or repair work on the appliance.*

## Battery/charger

### **⚠ DANGER**

- *You may recharge the battery using only the original charger provided with the appliance or a charger approved by KÄRCHER.*
- *Check charger, mains cable and battery pack for damages before every use. Do not use damaged devices and get the damaged parts repaired only by experts.*
- *Do not use the charger if dirty or wet.*
- *The mains voltage must match the voltage mentioned on the type plate of the charger.*
- *Do not operate the charger in explosive environment.*
- *Ensure that no metal pieces reach the contacts of the adapter, else there will be a short circuit.*
- *Use the charger only to charge approved battery packs.*
- *Insert only clean and dry battery packs on the adapter of the charger.*
- *Do not charge batteries (primary cells); risk of explosion.*
- *Do not charge damaged battery packs. Replace damaged battery packs.*
- *Do not store battery packs along with metal objects; risk of short circuit.*
- *Do not dispose off battery packs by throwing them into fire or into household garbage.*
- *Avoid contact with liquids oozing out of defective battery packs. Rinse thoroughly if you accidentally come in contact with the fluid. Also consult a doctor if the fluid comes in contact with your eyes.*

## Start up

- Check whether main filter basket has been inserted into the appliance.

### Operating modes

- 1 Operation with fleece filter bag or paper filter bag (option)
- 2 Operation without filter bag

### Installation of the filter bag

- Release and remove the suction head.
- Remove the main filter basket.
- Install the fleece filter bag or the paper filter bag (option).
- Insert main filter basket.
- Insert and lock the suction head.

### Insert the battery

- Push in the battery into the battery compartment and snap it in place.

### Charge the battery

**Note:** Please read the operating instructions of the charger manufacturer, especially the chapters on safety instructions! The battery is partially charged at the time of delivery. Charge it before appliance startup and then as and when required.

**Note:** The battery can be charged only when it is removed out of the appliance.

- Press the unlocking key and remove the battery.
- Insert the charger delivered with the appliance into a proper socket.
- Insert the battery in the charger.

Charging time for empty battery		
Quick charger BC 1/7	min	60

## Operation

### Charging indicator

- Press the button for charging indicator at the battery. The charging indicator glows 1 minute.

Charging indicator has not activated for 60 minutes (sleep mode):

- Press the button for charging indicator at the battery twice. The charging indicator glows 1 minute.

### Turning on the Appliance

- Switch on the appliance at the main switch.

### Eco mode

Eco mode (energy saver mode): The appliance works with reduced suction performance. The battery life will extend.

- To switch on eco mode: Press the eco switch. Indicator lamp in the switch glows green.
- To switch off eco mode: Press the eco switch again. Indicator lamp in the switch goes off.

### Cleaning operations

**Note:** The battery life will shorten because of increased cleaning performance while cleaning textile covering.

- Set the selection switch of the floor nozzle to hard surface or carpet.
- Regulate the suction force on the suction force regulator (continuous).
- Perform the cleaning operation.

### Turn off the appliance

- Switch off the appliance at the main switch.

### After each operation

- Empty the container.
- Vacuum and wipe the appliance inside and outside with a damp cloth.

## Transport

### **⚠ CAUTION**

*Risk of injury and damage! Observe the weight of the appliance when you transport it.*

- When transporting in vehicles, secure the appliance according to the guidelines from slipping and tipping over.

## Storage

### **⚠ CAUTION**

*Risk of injury and damage! Note the weight of the appliance in case of storage.*

- Press the unlocking key and remove the battery to avoid discharge.

This appliance must only be stored in interior rooms.

## Care and maintenance

### **⚠ DANGER**

*Turn the appliance off and remove the battery before carrying out any tasks on the machine.*

### **Clean main filter basket**

- Main filter basket (washable), clean it under running water if necessary.

### **ATTENTION**

*Risk of damage! Never insert the main filter basket while wet.*

### **Replace motor protection filter**

- Release and remove the suction head.
- Remove the motor protection filter.
- Insert new motor protection filter.
- Insert and lock the suction head.

## Troubleshooting

### **⚠ DANGER**

*Turn the appliance off and remove the battery before carrying out any tasks on the machine.*

### **The appliance shuts off during the operation**

- Motor thermal protector has responded.
  - Replace the fleece filter bag or paper filter bag (option).
  - Replace motor protection filter.
  - Check all parts for plugging.
- Switching back on after the motor turbine has cooled off, after approx. 60 minutes.

### **Suction capacity decreases**

- Remove choking of suction nozzle, suction tube or suction hose.
- Replace the fleece filter bag or paper filter bag (option).
- Clean the main filter basket under running water and dry it.
- Insert/lock the suction head correctly.
- Replace defective suction hose.
- Replace motor protection filter.

### **Dust comes out while vacuuming**

- Replace the fleece filter bag or paper filter bag (option).
- Check the fleece filter bag or paper filter bag (option).
- Insert/lock the suction head correctly.
- Insert undamaged main filter basket.
- Reinsert motor protection filter correctly.

### **Appliance is not running**

- Turn on the appliance.
- PCB overheated

**Note:** The appliance can be operated in battery mode after the PCB has cooled down.

- Battery empty
- Charge the battery.
- No battery is inserted
- Insert the battery.

## Customer Service

If malfunction can not be fixed, the device must be checked by customer service.

## Warranty

The warranty terms published by the relevant sales company are applicable in each country. We will repair potential failures of your appliance within the warranty period free of charge, provided that such failure is caused by faulty material or defects in manufacturing. In the event of a warranty claim please contact your dealer or the nearest authorized Customer Service centre. Please submit the proof of purchase.

## Accessories and Spare Parts

Only use original accessories and spare parts, they ensure the safe and trouble-free operation of the device.

For information about accessories and spare parts, please visit [www.kaercher.com](http://www.kaercher.com).

Description	Order No.
Spare battery	4.654-016.0
Quick charger BC 1/7	
EU	6.654-354.0
GB	6.654-355.0
AU	6.654-356.0

## EU Declaration of Conformity

We hereby declare that the machine described below complies with the relevant basic safety and health requirements of the EU Directives, both in its basic design and construction as well as in the version put into circulation by us. This declaration shall cease to be valid if the machine is modified without our prior approval.

**Product:** Dry vacuum cleaner

**Type:** 1.528-xxx

### Relevant EU Directives

2006/42/EC (+2009/127/EC)

2014/30/EU

2011/65/EU

2009/125/EC

### Applied harmonized standards

EN 55014-1: 2006+A1: 2009+A2: 2011

EN 55014-2: 2015

EN 60335-1

EN 60335-2-69

EN 61000-3-2: 2014

EN 61000-3-3: 2013

EN 62233: 2008

EN 50581

EN 60312: 2013

### Applied national standards

-

5.957-783

The undersigned act on behalf and under the power of attorney of the company management.

  
H. Jenner  
CEO

  
S. Reiser  
Head of Approbation

Authorised Documentation Representative  
S. Reiser

Alfred Kärcher GmbH Co. KG  
Alfred-Kärcher-Str. 28 - 40  
71364 Winnenden (Germany)  
Phone: +49 7195 14-0  
Fax: +49 7195 14-2212

Winnenden, 2016/01/01

## Technical specifications

		<b>T 9/1 Bp</b>
Battery voltage	V	36 DC
Max. performance	W	730
Rated power	W	650
Container capacity	l	9
Air volume (max.)	l/s	46
Negative pressure (max.)	kPa (mbar)	20,7 (207)
Protective class		III
Suction hose connection (C-DN/C-ID)	mm	35
Length x width x height	mm	420 x 325 x 380
Typical operating weight	kg	7,5
Max. ambient temperature	°C	+40
Operating time with full charge		
– Normal operation	min	24
– Eco mode	min	46
<b>Values determined to EN 60335-2-69</b>		
Sound pressure level $L_{pA}$	dB(A)	62
Uncertainty $K_{pA}$	dB(A)	2
Hand-arm vibration value	m/s <sup>2</sup>	<2,5
Uncertainty K	m/s <sup>2</sup>	0,2



Lire ce manuel d'utilisation original avant la première utilisation de votre appareil, le respecter et le conserver pour une utilisation ultérieure ou pour le futur propriétaire.

- Avant la première mise en service, vous devez impérativement avoir lu les consignes de sécurité N° 5.956-249.0 !
- En cas de non-respect des instructions de service et des consignes de sécurité, l'appareil risque de subir des dommages matériels et l'utilisateur ainsi que toute tierce personne sont exposés à des dangers potentiels.
- Contactez immédiatement le revendeur en cas d'avarie de transport.
- Contrôler le matériel lors du déballage pour constater des accessoires manquants ou des dommages.

## Table des matières

Protection de l'environnement	FR	1
Niveaux de danger	FR	1
Utilisation conforme	FR	1
Éléments de l'appareil	FR	2
Symboles sur l'appareil	FR	2
Consignes de sécurité	FR	2
Mise en service	FR	3
Utilisation	FR	3
Transport	FR	4
Entreposage	FR	4
Entretien et maintenance	FR	4
Assistance en cas de panne	FR	4
Garantie	FR	5
Accessoires et pièces de rechange	FR	5
Déclaration UE de conformité	FR	5
Caractéristiques techniques	FR	6

## Protection de l'environnement



Les matériaux constitutifs de l'emballage sont recyclables. Ne pas jeter les emballages dans les ordures ménagères, mais les remettre à un système de recyclage.



Les appareils utilisés contiennent des matériaux précieux recyclables lesquels doivent être apportés à un système de recyclage. Les batteries et les accumulateurs contiennent des substances ne devant pas être tout simplement jetées. Pour cette raison, utiliser des systèmes de collecte adéquats afin d'éliminer les batteries et les accumulateurs.

## Instructions relatives aux ingrédients (REACH)

Les informations actuelles relatives aux ingrédients se trouvent sous :

[www.kaercher.com/REACH](http://www.kaercher.com/REACH)

## Niveaux de danger

### ⚠ DANGER

Signale la présence d'un danger imminent entraînant de graves blessures corporelles et pouvant avoir une issue mortelle.

### ⚠ AVERTISSEMENT

Signale la présence d'une situation éventuellement dangereuse pouvant entraîner de graves blessures corporelles et même avoir une issue mortelle.

### ⚠ PRÉCAUTION

Remarque relative à une situation potentiellement dangereuse pouvant entraîner des blessures légères.

### ATTENTION

Remarque relative à une situation éventuellement dangereuse pouvant entraîner des dommages matériels.

## Utilisation conforme

### ⚠ AVERTISSEMENT

Cet appareil n'est pas conçu pour aspirer des poussières nocives.

### ATTENTION

Le présent appareil n'est destiné qu'à un usage intérieur.

- Cet aspirateur universel est destiné au nettoyage à sec des sols et des murs.
- Cet appareil convient à un usage industriel, par exemple dans le cadre d'hôtels, d'écoles, d'hôpitaux, d'usines, de magasins, de bureaux et d'agences de location.



## Éléments de l'appareil

- 1 Sacet filtre en tissu non tissé
- 2 Raccord d'aspiration
- 3 Flexible d'aspiration
- 4 Plaque signalétique
- 5 Poignée de transport
- 6 Porte-tuyau
- 7 Tête d'aspiration
- 8 Verrouillage de la tête d'aspiration
- 9 Roues directionnelles
- 10 Récipient collecteur
- 11 Rangement pour la buse de sol
- 12 Interrupteur Eco (mode économie d'énergie)
- 13 Interrupteur principal
- 14 Commutateur surface dure/moquette
- 15 Buse pour sol
- 16 Témoin lumineux de chargement
- 17 Touche du témoin lumineux de chargement
- 18 Accumulateur
- 19 Touche de déverrouillage
- 20 Tuyau télescopique
- 21 Régulateur de puissance d'aspiration (continu)
- 22 Coude
- 23 Sac filtrant principal
- 24 Filtre protecteur du moteur

## Symboles sur l'appareil



Ne pas aspirer des substances humides ou liquides.

## Consignes de sécurité

Outre les instructions figurant dans le mode d'emploi, il est important de prendre en considération les consignes générales de sécurité et de prévention contre les accidents imposées par la loi.

### **⚠ DANGER**

*Risque de blessure ! Retirer la batterie avant tous les travaux d'entretien, de maintenance et de réparation sur l'appareil.*

## Batterie/chargeur

### **⚠ DANGER**

- *Le chargement de l'accumulateur n'est permis que avec l'appareil de charge original ci-joint ou avec l'appareil de charge autorisé par Kärcher®.*
- *Contrôler l'état de l'appareil de charge et du groupe d'accumulateur avant chaque utilisation. Ne plus utiliser des appareils endommagés et pour faire réparer des pièces endommagées s'adresse uniquement à des spécialistes.*
- *Ne pas utiliser l'appareil de charge en état sale ou mouillé.*
- *La tension de réseau doit correspondre à la tension indiquée sur la plaque signalétique de l'appareil de charge.*
- *Ne pas utiliser l'appareil de charge dans un environnement où il y a un risque de explosion.*
- *Des pièces de métal ne peuvent pas touchés l'adaptateur, risque de court-circuit.*
- *Ne utiliser l'appareil de charge que pour le chargement des groupes d'accumulateurs autorisés.*
- *Introduire uniquement des groupes d'accumulateurs propres et secs sur l'adaptateur de l'appareil de charge.*
- *Ne pas charger des piles (cellule primaire), risque d'explosion.*
- *Ne pas charger des groupes d'accumulateurs endommagés. Remplacer des groupes d'accumulateurs endommagés.*
- *Ne pas garder des groupes d'accumulateurs avec des objets de métal, risque de court-circuit.*
- *Ne pas jeter des groupes d'accumulateurs dans le feu ou dans le déchet domestique.*
- *Éviter le contact avec le liquide qui sort des accumulateurs en panne. En cas d'un contact par hasard, rincer le liquide avec l'eau. En cas d'un contact avec les yeux, consulter en plus un médecin.*

## Mise en service

- Contrôler pour voir si le sac filtrant principal est installé dans l'appareil.

### Modes de fonctionnement

- 1 Fonctionnement avec sac filtre en tissu non tissé ou sac filtre en papier (accessoires spéciaux)
- 2 Fonctionnement sans sac filtre

### Montage du sac filtrant

- Déverrouiller et retirer la tête d'aspiration.
- Retirer le sac filtrant principal.
- Mettre le sac filtrant en tissu non tissé ou en papier (accessoire spécial) en place.
- Insérer le sac filtrant principal.
- Positionner la tête d'aspiration et la verrouiller.

### Mettre l'accumulateur

- Introduire la batterie dans son compartiment jusqu'à ce qu'elle s'encliquète.

### Charger l'accumulateur

**Remarque :** Lire le mode d'emploi du fabricant du chargeur et en particulier respecter les consignes de sécurité !

A la livraison, l'accumulateur est chargé en partie. Charger complètement avant la mise en service et en cas de besoin.

**Remarque :** Le chargement de l'accu ne peut se faire qu'à l'état démonté.

- Appuyer sur la touche de déverrouillage et retirer la batterie.
- Brancher le chargeur dans une prise de courant réglementairement.
- Mettre l'accumulateur dans le chargeur.

Temps de charge d'un accumulateur vide		
Chargeur rapide BC 1/7	min	60

## Utilisation

### Témoin lumineux de chargement

- Appuyer sur la touche du témoin lumineux de chargement au niveau de la batterie. Le témoin lumineux de chargement s'allume pendant une minute.

Le témoin lumineux de chargement n'a pas été activé pendant 60 minutes (mode veille) :

- appuyer deux fois sur la touche du témoin lumineux de chargement sur la batterie. Le témoin lumineux de chargement s'allume pendant une minute.

### Mettre l'appareil en marche

- Mettre l'appareil en service au niveau de l'interrupteur principal.

### Mode Eco

Mode Eco (mode économie d'énergie) : l'appareil travaille avec une puissance d'aspiration réduite. L'autonomie de la batterie augmente en conséquence.

- Activer le mode Eco : actionner l'interrupteur Eco. Le témoin lumineux dans l'interrupteur s'allume en vert.
- Désactiver le mode Eco : appuyer sur l'interrupteur Eco. Le témoin lumineux s'éteint dans l'interrupteur.

### Fonctionnement de nettoyage

**Remarque :** pour le nettoyage de fond de revêtements textiles, l'autonomie de la batterie diminue considérablement en raison d'une puissance de nettoyage plus importante.

- Régler le commutateur de la buse de sol sur surface dure ou sur moquette.
- Régler la puissance d'aspiration sur le régulateur de puissance d'aspiration (continu).
- Procéder au nettoyage.

### Mise hors service de l'appareil

- Mettre l'appareil hors service au niveau de l'interrupteur principal.

## Après chaque mise en service

- Vider le réservoir.
- Nettoyer la partie intérieure et extérieure de l'appareil en l'aspirant et en l'essuyant avec un chiffon humide.

## Transport

### ⚠ **PRÉCAUTION**

*Risque de blessure et d'endommagement ! Respecter le poids de l'appareil lors du transport.*

- Sécuriser l'appareil contre les glissements ou les basculements selon les directives en vigueur lors du transport dans des véhicules.

## Entreposage

### ⚠ **PRÉCAUTION**

*Risque de blessure et d'endommagement ! Prendre en compte le poids de l'appareil à l'entreposage.*

- Appuyer sur la touche de déverrouillage et retirer la batterie pour éviter qu'elle ne se décharge.

Cet appareil doit uniquement être entreposé en intérieur.

## Entretien et maintenance

### ⚠ **DANGER**

*Avant d'effectuer tout type de travaux sur l'appareil, l'éteindre et retirer la batterie.*

### Nettoyer le sac filtrant principal

- Nettoyer la cartouche filtrante principale (lavable), le cas échéant à l'eau courante.

### **ATTENTION**

*Risque d'endommagement ! Ne jamais installer le sac filtrant principal mouillé.*

### Remplacement du filtre protecteur du moteur

- Déverrouiller et retirer la tête d'aspiration.
- Retirer le filtre protecteur du moteur.
- Insérer le nouveau filtre protecteur de moteur.
- Positionner la tête d'aspiration et la verrouiller.

## Assistance en cas de panne

### ⚠ **DANGER**

*Avant d'effectuer tout type de travaux sur l'appareil, l'éteindre et retirer la batterie.*

### L'appareil s'éteint en cours d'utilisation

- La protection thermique du moteur a réagi.
- Changer le sachet filtre en tissu non tissé ou en papier (accessoires spéciaux).
- Remplacement du filtre protecteur du moteur.
- Contrôler toutes les pièces pour voir si elles sont bouchées.

Réactivation après refroidissement de la turbine du moteur après environ 60 minutes.

### La force d'aspiration diminue

- Déboucher la buse d'aspiration, le tuyau d'aspiration ou le flexible d'aspiration.
- Changer le sachet filtre en tissu non tissé ou en papier (accessoires spéciaux).
- Nettoyer le panier de filtrage principal à l'eau courante puis le sécher.
- Mettre la tête d'aspiration correctement en place/la verrouiller.
- Remplacer le flexible d'aspiration défaillant.
- Remplacement du filtre protecteur du moteur.

### De la poussière s'échappe lors de l'aspiration

- Changer le sachet filtre en tissu non tissé ou en papier (accessoires spéciaux).
- Contrôler la fixation du sachet filtre en tissu non tissé ou en papier (accessoires spéciaux) défectueux.
- Mettre la tête d'aspiration correctement en place/la verrouiller.
- Insérer le sac filtrant principal non endommagé.
- Insérer correctement le filtre protecteur du moteur.

## L'appareil ne fonctionne pas

- Allumer l'appareil.
- La platine est surchauffée

**Remarque :** Le mode accu est de nouveau possible après le refroidissement de la platine.

- Accumulateur vide
- Charger l'accumulateur.
- Aucun accumulateur est mis
- Mettre un accumulateur.

## Service après-vente

**Si la panne ne peut être réparée, l'appareil doit être contrôlé par le service après-vente.**

## Garantie

Dans chaque pays, les conditions de garantie en vigueur sont celles publiées par notre société de distribution responsable. Les éventuelles pannes sur l'appareil sont réparées gratuitement dans le délai de validité de la garantie, dans la mesure où celles-ci relèvent d'un défaut matériel ou d'un vice de fabrication. En cas de recours en garantie, adressez-vous à votre revendeur ou au service après-vente agréé le plus proche munis de votre preuve d'achat.

## Accessoires et pièces de rechange

N'utiliser que des accessoires et pièces de rechange d'origine, ils garantissent le bon fonctionnement de l'appareil.

Vous trouverez des informations relatives aux accessoires et pièces de rechange sur [www.kaercher.com](http://www.kaercher.com).

Désignation	N° de réf.
Accumulateur de change	4.654-016.0
Chargeur rapide BC 1/7	
EU	6.654-354.0
GB	6.654-355.0
AU	6.654-356.0

## Déclaration UE de conformité

Nous certifions par la présente que la machine spécifiée ci-après répond de par sa conception et son type de construction ainsi que de par la version que nous avons mise sur le marché aux prescriptions fondamentales stipulées en matière de sécurité et d'hygiène par les directives européennes en vigueur. Toute modification apportée à la machine sans notre accord rend cette déclaration invalide.

**Produit:** Aspirateur à sec

**Type:** 1.528-xxx

**Directives européennes en vigueur :**

2006/42/CE (+2009/127/CE)

2014/30/UE

2011/65/UE

2009/125/CE

**Normes harmonisées appliquées :**

EN 55014-1: 2006+A1: 2009+A2: 2011

EN 55014-2: 2015

EN 60335-1

EN 60335-2-69

EN 61000-3-2: 2014

EN 61000-3-3: 2013

EN 62233: 2008

EN 50581

EN 60312: 2013

**Normes nationales appliquées :**

-

5.957-783

Les soussignés agissent sur ordre et sur procuration de la Direction commerciale.

  
H. Jenner  
CEO

  
S. Reiser  
Head of Approbation

Responsable de la documentation:  
S. Reiser

Alfred Kärcher GmbH Co. KG  
Alfred-Kärcher-Str. 28 - 40  
71364 Winnenden (Germany)  
Téléphone : +49 7195 14-0  
Télécopieur : +49 7195 14-2212

Winnenden, 2016/01/01

## Caractéristiques techniques

		<b>T 9/1 Bp</b>
Tension d'accu	V	36 DC
Puissance maximale	W	730
Puissance nominale	W	650
Capacité de la cuve	l	9
Débit d'air (max.)	l/s	46
Dépression (max.)	kPa (mbar)	20,7 (207)
Classe de protection		III
Raccord du flexible d'aspiration (C-DN/C-ID)	mm	35
Longueur x largeur x hauteur	mm	420 x 325 x 380
Poids de fonctionnement typique	kg	7,5
Température ambiante (max.)	°C	+40
Durée de service avec charge d'accumulateur totale		
– Régime normal	min	24
– Mode Eco	min	46
<b>Valeurs définies selon EN 60335-2-69</b>		
Niveau de pression acoustique $L_{pA}$	dB(A)	62
Incertitude $K_{pA}$	dB(A)	2
Valeur de vibrations bras-main	m/s <sup>2</sup>	<2,5
Incertitude K	m/s <sup>2</sup>	0,2



Prima di utilizzare l'apparecchio per la prima volta, leggere le presenti istruzioni originali, seguirle e conservarle per un uso futuro o in caso di rivendita dell'apparecchio.

- Prima di procedere alla prima messa in funzione leggere tassativamente le norme di sicurezza n. 5.956-249.0!
- La mancata osservanza delle istruzioni d'uso e delle norme di sicurezza può causare danni all'apparecchio e presentare pericoli per l'utilizzatore e le altre persone.
- Eventuali danni da trasporto vanno comunicati immediatamente al proprio rivenditore.
- Durante il disimballaggio controllare l'eventuale mancanza di accessori o la presenza di danni del contenuto.

## Indice

Protezione dell'ambiente . . . . .	IT	1
Livelli di pericolo . . . . .	IT	1
Uso conforme a destinazione . . . . .	IT	1
Parti dell'apparecchio . . . . .	IT	2
Simboli riportati sull'apparecchio	IT	2
Norme di sicurezza . . . . .	IT	2
Messa in funzione . . . . .	IT	3
Uso . . . . .	IT	3
Trasporto . . . . .	IT	4
Supporto . . . . .	IT	4
Cura e manutenzione . . . . .	IT	4
Guida alla risoluzione dei guasti	IT	4
Garanzia . . . . .	IT	5
Accessori e ricambi . . . . .	IT	5
Dichiarazione di conformità UE	IT	5
Dati tecnici . . . . .	IT	6

## Protezione dell'ambiente



Tutti gli imballaggi sono riciclabili. Gli imballaggi non vanno gettati nei rifiuti domestici, ma consegnati ai relativi centri di raccolta.



Gli apparecchi dismessi contengono materiali riciclabili preziosi e vanno consegnati ai relativi centri di raccolta. Sia le batterie che gli accumulatori contengono sostanze che non devono essere disperse nell'ambiente. Si prega quindi di smaltire gli apparecchi dismessi, le batterie e gli accumulatori mediante i sistemi di raccolta differenziata.

### **Avvertenze sui contenuti (REACH)**

Informazioni aggiornate sui contenuti sono disponibili all'indirizzo:

[www.kaercher.com/REACH](http://www.kaercher.com/REACH)

## Livelli di pericolo

### **△ PERICOLO**

*Indica un pericolo imminente che determina lesioni gravi o la morte.*

### **△ AVVERTIMENTO**

*Indica una probabile situazione pericolosa che potrebbe determinare lesioni gravi o la morte.*

### **△ PRUDENZA**

*Indica una probabile situazione pericolosa che potrebbe causare lesioni leggere.*

### **ATTENZIONE**

*Indica una probabile situazione pericolosa che potrebbe determinare danni alle cose.*

## Uso conforme a destinazione

### **△ AVVERTIMENTO**

*L'apparecchio non si adatta all'aspirazione di polveri dannose alla salute.*

### **ATTENZIONE**

*Questo apparecchio è destinato esclusivamente per l'uso in ambienti interni.*

- Questo aspiratore universale è indicato per la pulizia a secco di pavimenti e pareti.
- Questo apparecchio si adatta all'uso professionale, ad esempio in alberghi, scuole, ospedali, fabbriche, negozi e uffici.

## Parti dell'apparecchio

- 1 Sacchetto filtro plissettato
- 2 Raccordo di aspirazione
- 3 Tubo flessibile di aspirazione
- 4 Targhetta
- 5 Maniglia trasporto
- 6 Portatubo
- 7 Testa aspirante
- 8 Dispositivo di blocco della testa di aspirazione
- 9 Ruota pivottante
- 10 Contenitore sporczia
- 11 Alloggiamento bocchetta per pavimenti
- 12 Interruttore Eco (modalità di risparmio energetico)
- 13 Interruttore principale
- 14 Commutatore superficie dura/tappeti
- 15 Bocchetta pavimenti
- 16 Indicazione di controllo di caricamento
- 17 Tasto per indicazione di controllo di caricamento
- 18 Accumulatore
- 19 Pulsante di sblocco
- 20 Tubo telescopico
- 21 Regolatore di potenza aspirazione (continuo)
- 22 Gomito
- 23 Cesto per filtro principale
- 24 Filtro protezione motore

## Simboli riportati sull'apparecchio



Non aspirare sostanze umide o liquide.

## Norme di sicurezza

Oltre alle indicazioni del manuale d'uso è necessario osservare le norme di sicurezza e antinfortunistiche generali vigenti.

### **⚠ PERICOLO**

*Pericolo di lesioni! Prima di effettuare qualsiasi lavoro di cura, manutenzione e di riparazione sull'apparecchio, rimuovere la batteria.*

## Caricabatterie

### **⚠ PERICOLO**

- *La carica dell'accumulatore è consentita solo con l'utilizzo del caricabatterie originale o con caricabatterie autorizzati dalla KÄRCHER.*
- *Prima di ogni utilizzo verificare che il caricabatterie e l'unità accumulatore non siano danneggiati. Non mettere in funzione apparecchi danneggiati e far riparare parti che risultano difettose solo da personale qualificato.*
- *Non utilizzare il caricabatterie sporco o bagnato.*
- *La tensione indicata sulla targhetta del caricabatterie deve corrispondere alla tensione di rete.*
- *Non utilizzare il caricabatterie in ambienti a rischio d'esplosione.*
- *I contatti dell'adattatore non devono toccare parti in metallo. Pericolo di corto circuito.*
- *Utilizzare il caricabatterie solo per caricare unità accumulatore autorizzate.*
- *Le unità accumulatore devono essere pulite e asciutte al momento dell'inserimento nell'adattatore.*
- *Non caricare batterie (celle primarie). Pericolo di esplosioni.*
- *Non caricare unità accumulatore danneggiate. Sostituire le unità accumulatore danneggiate.*
- *Le unità accumulatore devono essere depositate lontano da oggetti in metallo. Pericolo di corto circuito.*
- *Non gettare le unità accumulatore nel fuoco o nei rifiuti domestici.*
- *Evitare il contatto con il liquido che fuoriesce da accumulatori danneggiati. Sciacquare eventualmente con acqua il liquido toccato accidentalmente. In caso di contatto con gli occhi ricorrere inoltre all'assistenza di un medico.*

## Messa in funzione

- Verificare se il cesto del filtro principale sia inserito nell'apparechio.

### Modalità operative

- 1 Funzionamento con sacchetto filtro plissettato o sacchetto filtro di carta (accessorio optional)
- 2 Funzionamento senza sacchetto filtro

### Montaggio del sacchetto filtro

- Sbloccare e staccare la testa aspirante.
- Rimuovere il cesto del filtro principale.
- Inserire il sacchetto filtro plissettato o il sacchetto di carta (accessorio optional).
- Inserire il cesto del filtro principale.
- Rimettere la testa aspirante e bloccarla.

### Inserire l'accumulatore

- Inserire la batteria nell'apposito supporto fino allo scatto in posizione.

### Caricare l'accumulatore

**Nota:** Leggere il manuale d'uso del produttore del caricabatterie e in particolare osservare le avvertenze di sicurezza!

L'accumulatore è parzialmente carico al momento della consegna. Caricarlo prima della messa in funzione e non appena è scarico.

**Nota:** L'accumulatore può essere caricato solo quando si trova all'esterno della sede.

- Premere il tasto di sblocco e rimuovere la batteria.
- Inserire l'accumulatore in una presa conforme alle normative vigenti.
- Inserire l'accumulatore nel caricabatterie.

Tempo di carica, accumulatore scarico		
Caricabatterie rapido BC 1/7	min	60

## Uso

### Indicazione di controllo di caricamento

- Azionare il tasto per indicazione di controllo di caricamento della batteria. L'indicazione di controllo di caricamento si accende per un minuto.

L'indicazione di controllo di caricamento non è stata attivata per 60 minuti (modalità dormiente):

- azionare due volte il tasto per indicazione di controllo di caricamento della batteria. L'indicazione di controllo di caricamento si accende per un minuto.

### Accendere l'apparechio

- Attivare l'apparechio dall'interruttore principale.

### Modalità Eco

**Modalità Eco** (modalità di risparmio energetico): L'apparechio lavora con potenza di aspirazione ridotta. Il tempo di funzionamento batteria si prolunga.

- Attivare la modalità Eco: premere l'interruttore Eco. La spia di controllo nell'interruttore è verde.
- Disattivare la modalità Eco: premere ripetutamente l'interruttore Eco. La spia di controllo nell'interruttore si spegne.

### Modalità pulizia

**Avvertenza:** durante la pulizia di fondo dei rivestimenti in tessuto, il tempo di funzionamento batteria si riduce a causa della maggiore potenza di pulizia.

- Impostare il commutatore della bocchetta per pavimenti su Superficie dura o Tappeto.
- Regolare la forza di aspirazione sul regolatore di potenza aspirazione (continuo).
- Eseguire la pulizia.

### Spegnere l'apparechio

- Disattivare l'apparechio dall'interruttore principale.



## A lavoro ultimato

- Svuotare il serbatoio.
- Pulire l'apparecchio all'interno e all'esterno aspirando e passando la superficie con un panno umido.

## Trasporto

### ⚠ **PRUDENZA**

*Pericolo di lesioni e di danneggiamento! Rispettare il peso dell'apparecchio durante il trasporto.*

- Per il trasporto in veicoli, assicurare l'apparecchio secondo le direttive in vigore affinché non possa scivolare e ribaltarsi.

## Supporto

### ⚠ **PRUDENZA**

*Pericolo di lesioni e di danneggiamento! Rispettare il peso dell'apparecchio durante la conservazione.*

- Premere il tasto di sblocco e rimuovere la batteria per evitare che questa si scarichi.

Questo apparecchio può essere conservato solo in ambienti interni.

## Cura e manutenzione

### ⚠ **PERICOLO**

*Prima di eseguire qualsiasi lavoro, spegnere l'apparecchio e rimuovere la batteria.*

### **Pulire il cesto del filtro principale**

- Pulire il cesto del filtro principale (lavabile) all'occorrenza sotto acqua corrente.

### **ATTENZIONE**

*Rischio di danneggiamento. Il cesto del filtro principale non deve essere inserito mai bagnato.*

### **Sostituire il filtro protezione motore**

- Sbloccare e staccare la testa aspirante.
- Rimuovere il filtro di protezione motore.
- inserire un nuovo filtro protezione motore.
- Rimettere la testa aspirante e bloccarla.

## Guida alla risoluzione dei guasti

### ⚠ **PERICOLO**

*Prima di eseguire qualsiasi lavoro, spegnere l'apparecchio e rimuovere la batteria.*

### **L'apparecchio si spegne durante il funzionamento**

- È scattato il termoprotettore del motore.
- Sostituire il sacchetto filtro plissettato o il sacchetto di carta (accessorio optional).
- Sostituire il filtro protezione motore.
- Verificare che tutti i componenti siano liberi da otturazioni.

Il riavvio è possibile dopo il raffreddamento della turbina del motore dopo ca. 60 minuti.

### **La forza aspirante diminuisce**

- Rimuovere eventuali otturazioni dalla bocchetta di aspirazione, dal tubo rigido di aspirazione o dal tubo flessibile di aspirazione.
- Sostituire il sacchetto filtro plissettato o il sacchetto di carta (accessorio optional).
- Pulire il cesto del filtro principale sotto acqua corrente e asciugarlo.
- Rimettere/Bloccare correttamente la testa aspirante.
- Sostituire il tubo flessibile di aspirazione difettoso.
- Sostituire il filtro protezione motore.

### **Fuoriuscita di polvere durante l'aspirazione**

- Sostituire il sacchetto filtro plissettato o il sacchetto di carta (accessorio optional).
- Controllare la posizione del sacchetto filtro plissettato o del sacchetto di carta (accessorio optional).
- Rimettere/Bloccare correttamente la testa aspirante.
- Inserire un cesto del filtro principale non danneggiato.
- Inserire correttamente il filtro di protezione motore.

## L'apparecchio non funziona

→ Accendere l'apparecchio.

– Scheda surriscaldata

**Nota:** È possibile alimentare l'apparecchio con l'accumulatore dopo che la scheda si è raffreddata.

– Accumulatore scarico

→ Caricare l'accumulatore.

– Nessun accumulatore inserito

→ Inserire l'accumulatore.

## Servizio assistenza

**Se il guasto persiste, rivolgersi al servizio di assistenza clienti per un controllo.**

## Garanzia

Le condizioni di garanzia valgono nel rispettivo paese di pubblicazione da parte della nostra società di vendita competente. Entro il termine di garanzia eliminiamo gratuitamente eventuali guasti all'apparecchio, se causati da difetto di materiale o di produzione. Nei casi previsti dalla garanzia si prega di rivolgersi al proprio rivenditore, oppure al più vicino centro di assistenza autorizzato, esibendo lo scontrino di acquisto.

## Accessori e ricambi

Utilizzando solamente accessori e ricambi originali, si garantisce un funzionamento sicuro e privo di disturbi dell'apparecchio. Si possono trovare informazioni riguardo ad accessori e ricambi su [www.kaercher.com](http://www.kaercher.com).

Denominazione	Codice N°
Accumulatore di ricambio	4.654-016.0
Caricabatterie rapido BC 1/7	
EU	6.654-354.0
GB	6.654-355.0
AU	6.654-356.0

## Dichiarazione di conformità UE

Con la presente si dichiara che la macchina qui di seguito indicata, in base alla sua concezione, al tipo di costruzione e nella versione da noi introdotta sul mercato, è conforme ai requisiti fondamentali di sicurezza e di sanità delle direttive UE. In caso di modifiche apportate alla macchina senza il nostro consenso, la presente dichiarazione perde ogni validità.

**Prodotto:** Aspiratore a secco

**Modello:** 1.528-xxx

**Direttive UE pertinenti**

2006/42/CE (+2009/127/CE)

2014/30/UE

2011/65/UE

2009/125/CE

**Norme armonizzate applicate**

EN 55014-1: 2006+A1: 2009+A2: 2011

EN 55014-2: 2015

EN 60335-1

EN 60335-2-69

EN 61000-3-2: 2014

EN 61000-3-3: 2013

EN 62233: 2008

EN 50581

EN 60312: 2013

**Norme nazionali applicate**

-

5.957-783

I firmatari agiscono su incarico e con la procura dell'amministrazione.

  
H. Jenner  
CEO

  
S. Reiser  
Head of Approbation

Responsabile della documentazione:

S. Reiser

Alfred Kärcher GmbH & Co. KG

Alfred-Kärcher-Str. 28 - 40

71364 Winnenden (Germany)

Tel.: +49 7195 14-0

Fax: +49 7195 14-2212

Winnenden, 2016/01/01

## Dati tecnici

		<b>T 9/1 Bp</b>
Tensione batteria	V	36 CC
Potenza max.	W	730
Potenza nominale	W	650
Capacità serbatoio	l	9
Quantità d'aria (max.)	l/s	46
Sotto pressione (max.)	kPa (mbar)	20,7 (207)
Grado di protezione		III
Attacco per tubo di aspirazione (C-DN/C-ID)	mm	35
Lunghezza x larghezza x Altezza	mm	420 x 325 x 380
Peso d'esercizio tipico	kg	7,5
Temperatura ambiente (max.)	°C	+40
Tempo di funzionamento a carica massima		
– Funzionamento normale	min	24
– Modalità Eco	min	46
<b>Valori rilevati secondo EN 60335-2-69</b>		
Pressione acustica $L_{pA}$	dB(A)	62
Dubbio $K_{pA}$	dB(A)	2
Valore di vibrazione mano-braccio	m/s <sup>2</sup>	<2,5
Dubbio K	m/s <sup>2</sup>	0,2



Lees vóór het eerste gebruik van uw apparaat deze originele gebruiksaanwijzing, ga navenant te werk en bewaar hem voor later gebruik of voor een latere eigenaar.

- Voor de eerste inbedrijfstelling veiligheidsinstructies nr. 5.956-249.0 in elk geval lezen!
- Bij veronachtzaming van de gebruiksaanwijzing en de veiligheidsaanwijzingen kan schade aan het apparaat ontstaan, en gevaar voor gebruikers en andere personen.
- Bij transportschade onmiddellijk de handelaar op de hoogte brengen.
- Gelieve bij het uitpakken de verpakking inhoud te controleren op ontbrekende toebehoren of beschadigingen.

## Inhoudsopgave

Zorg voor het milieu . . . . .	NL	1
Gevarenniveaus . . . . .	NL	1
Reglementair gebruik . . . . .	NL	1
Apparaat-elementen . . . . .	NL	2
Symbolen op het toestel . . . . .	NL	2
Veiligheidsinstructies. . . . .	NL	2
Inbedrijfstelling . . . . .	NL	3
Bediening . . . . .	NL	3
Vervoer . . . . .	NL	4
Opslag. . . . .	NL	4
Onderhoud . . . . .	NL	4
Hulp bij storingen . . . . .	NL	4
Garantie . . . . .	NL	5
Toebehoren en reserveonderdelen . . . . .	NL	5
EU-conformiteitsverklaring . . . . .	NL	5
Technische gegevens . . . . .	NL	6

## Zorg voor het milieu



Het verpakkingsmateriaal is herbruikbaar. Deponeer het verpakkingsmateriaal niet bij het huishoudelijk afval, maar bied het aan voor hergebruik.



Onbruikbaar geworden apparaten bevatten waardevolle materialen die geschikt zijn voor hergebruik. Lever de apparaten daarom in bij een inzamelpunt voor herbruikbare materialen. Batterijen en accu's bevatten stoffen die niet in het milieu mogen terechtkomen. Gelieve oude apparaten, batterijen en accu's in te leveren op de geschikte inzamelpunten.

### Aanwijzingen betreffende de inhoudsstoffen (REACH)

Huidige informatie over de inhoudsstoffen vindt u onder:  
[www.kaercher.com/REACH](http://www.kaercher.com/REACH)

## Gevarenniveaus

### ⚠ GEVAAR

*Verwijzing naar een onmiddellijk dreigend gevaar dat tot ernstige en zelfs dodelijke lichaamsverwondingen leidt.*

### ⚠ WAARSCHUWING

*Verwijzing naar een mogelijke gevaarlijke situatie die tot ernstige en zelfs dodelijke lichaamsverwondingen kan leiden.*

### ⚠ VOORZICHTIG

*Verwijzing naar een mogelijk gevaarlijke situatie die tot lichte verwondingen kan leiden.*

### LET OP

*Verwijzing naar een mogelijke gevaarlijke situatie die tot materiële schade kan leiden.*

## Reglementair gebruik

### ⚠ WAARSCHUWING

*Het apparaat is niet geschikt voor het opzuigen van voor de gezondheid schadelijke stoffen.*

### LET OP

*Dit apparaat is alleen voor het gebruik in gesloten ruimtes bestemd.*

- Deze universele zuiger is bestemd voor de droge reiniging van vloer- en wandoppervlakken.
- Dit apparaat is geschikt voor industrieel gebruik, zoals bijvoorbeeld in hotels, scholen, ziekenhuizen, fabrieken, winkels, kantoorgebouwen en verhuurkantoren.

## Apparaat-elementen

- 1 Filterzak van vlies
- 2 Luchtinlaatleidingen
- 3 Zuigslang
- 4 Typeplaatje
- 5 Handgreep
- 6 Slanghouder
- 7 Zuigkop
- 8 Vergrendeling van de zuigkop
- 9 Zwenkwiel
- 10 Vuilreservoir
- 11 Opname voor vloerspuitskop
- 12 Eco-schakelaar (energiespaarmodus)
- 13 Hoofdschakelaar
- 14 Omschakelaar harde oppervlakken/  
vaste vloerbekleding
- 15 Vloersproeier
- 16 Ladingsindicatie
- 17 Toets voor ladingsindicatie
- 18 Batterij
- 19 Ontgrendeltoets
- 20 Telescoopzuigbuis
- 21 Zuigkrachtregelaar (traploos)
- 22 Elleboog
- 23 Hoofdfilterkorf
- 24 Filter voor bescherming van de motor

## Symbolen op het toestel



Geen vochtige of vloeibare stoffen opzuigen.

## Veiligheidsinstructies

Naast de aanwijzingen in de gebruiksaanwijzingen moeten de algemene veiligheidsvoorschriften en voorschriften ter vermijding van ongevallen van de wetgever in acht genomen worden.

### ⚠ GEVAAR

*Verwondingsgevaar! Verwijder de accu voor alle instandhoudings-, onderhouds- en reparatiewerkzaamheden aan het apparaat.*

## Accu/oplaadapparaat

### ⚠ GEVAAR

- *Het laden van de accu is uitsluitend toegestaan met het meegeleverde originele laadapparaat of met de door KÄRCHER goedgekeurde laadapparaten.*
- *Voor elk gebruik dient u het laadapparaat en het accupack op beschadigingen te controleren. Beschadigde apparaten niet meer gebruiken en beschadigde onderdelen alleen door vaklieden laten repareren.*
- *Laadapparaat niet in vervuilde of natte toestand gebruiken.*
- *De netspanning moet met de op het typeplaatje vermelde spanning overeenkomen.*
- *Laadapparaat niet in explosiegevaarlijke omgeving gebruiken.*
- *Er mogen geen metalen voorwerpen tegen de contacten van de adapter worden aangehouden: gevaar voor kortsluiting.*
- *Laadapparaat uitsluitend voor het opladen van goedgekeurde accupacks gebruiken.*
- *Uitsluitend schone en droge accupacks op de adapter van het laadapparaat steken.*
- *Geen batterijen (primaire cellen) opladen, explosiegevaar.*
- *Geen beschadigde accupacks opladen. Beschadigde accupacks vervangen.*
- *Accupacks niet samen met metalen voorwerpen bewaren, gevaar voor kortsluiting.*
- *Accupacks niet in het vuur of in de vuilnisbak gooien.*
- *Vermijd het contact met uit defecte accu's uitlopende vloeistof. Bij toevallig contact vloeistof met water afspoelen. Bij contact met de ogen bovendien een arts opzoeken.*

## Inbedrijfstelling

- Controleren, of hoofdfilterkorf in het apparaat aangebracht is.

### Bedrijfsmodi

- 1 Gebruik met filterzak van vlies of filterzak van papier (extra accessoire)
- 2 Gebruik zonder filterzak

### Montage van de filterzak

- Zuigkop ontgrendelen en wegnemen.
- Hoofdfilterkorf eraf nemen.
- Vliesfilterzak of papieren filterzak (extra toebehoren) aanbrengen.
- Hoofdfilterkorf erin zetten.
- Zuigkop eropzetten en vergrendelen.

### Accu plaatsen

- Accu in de accuhouder schuiven en vastklikken.

### Accu opladen

**Instructie:** Gebruiksaanwijzing van de fabrikant van het oplaadapparaat lezen en in het bijzonder de veiligheidsinstructies in acht nemen!

De batterij is bij levering gedeeltelijk opgeladen. Voor inbedrijfname en naar behoefte opladen.

**Instructie:** Het opladen van de batterij kan alleen in verwijderde toestand gebeuren.

- Ontgrendelingsknop indrukken en accu wegnemen.
- Het oplaadapparaat in een geschikt stopcontact steken.
- Batterij in het oplaadapparaat steken.

Opladetid bij lege accu

Accusnellaadapparaat BC 1/7	min	60
-----------------------------	-----	----

## Bediening

### Ladingsindicatie

- Toets voor ladingsindicatie op de accu indrukken. De ladingsindicatie brandt 1 minuut lang.

Ladingsindicatie werd 60 minuten lang niet geactiveerd (slaapmodus):

- Toets voor ladingsindicatie op de accu 2x indrukken. De ladingsindicatie brandt 1 minuut lang.

### Apparaat inschakelen

- Schakel het apparaat aan de hoofdschakelaar in.

### Eco-modus

Eco-modus (energiespaarmodus): Het apparaat werkt met gereduceerd zuigvermogen. De looptijd van de accu wordt verhoogd.

- Eco-modus inschakelen: Eco-schakelaar bedienen. Controlelampje in de schakelaar brandt groen.
- Eco-modus uitschakelen: Eco-schakelaar opnieuw bedienen. Controlelampje in de schakelaar gaat uit.

### Reinigingswerking

**Opmerking:** Bij de basisreiniging van textielondergronden wordt de looptijd van de accu gereduceerd door het verhoogde reinigingsvermogen.

- Omschakelaar van de vloersproeier op harde oppervlakken of vaste vloerbekleding zetten.
- Zuigkracht met de zuigkrachtregelaar regelen (traploos).
- Reiniging uitvoeren.

### Apparaat uitschakelen

- Schakel het apparaat aan de hoofdschakelaar uit.

### Na elk bedrijf

- Reservoir leegmaken.
- Apparaat aan de binnen- en buitenkant reinigen door afzuigen en afvegen met een vochtige doek.

## Vervoer

### ⚠ **VOORZICHTIG**

*Gevaar voor letsels en beschadigingen!  
Houd bij het transport rekening met het gewicht van het apparaat.*

- Bij het transport in voertuigen moet het apparaat conform de geldige richtlijnen beveiligd worden tegen verschuiven en kantelen.

## Opslag

### ⚠ **VOORZICHTIG**

*Gevaar voor letsel en beschadiging! Het gewicht van het apparaat bij opbergen in acht nemen.*

- Ontgrendelingsknop indrukken en accu wegnemen om te vermijden dat de accu ontladtd.

Het apparaat mag alleen binnen worden opgeborgen.

## Onderhoud

### ⚠ **GEVAAR**

*Voor alle werkzaamheden aan het apparaat, het apparaat uitschakelen en de accu verwijderen.*

### Hoofdfilterkorf reinigen

- Hoofdfiltermand (wasbaar) indien nodig onder stromend water reinigen.

### **LET OP**

*Gevaar voor beschadiging! Hoofdfilterkorf nooit nat erin zetten.*

### Filter om de motor te beschermen vervangen

- Zuigkop ontgrendelen en wegnemen.
- Motorbeschermingsfilter eraf nemen.
- Plaats een nieuwe filter voor motorbescherming.
- Zuigkop eropzetten en vergrendelen.

## Hulp bij storingen

### ⚠ **GEVAAR**

*Voor alle werkzaamheden aan het apparaat, het apparaat uitschakelen en de accu verwijderen.*

### Apparaat schakelt uit tijdens het werken

- Motor-thermoprotector heeft gereageerd.
- Filterzak van vlies of filterzak van papier (extra accessoire) vervangen.
- Motorbeschermingsfilter vervangen.
- Alle delen op verstopping controleren. Weer inschakelen na afkoeling van de motorturbine na ca. 60 minuten.

### Zuigkracht wordt minder

- Verstoppingen uit zuigkop, zuigbuis of zuigslang verwijderen.
- Filterzak van vlies of filterzak van papier (extra accessoire) vervangen.
- Hoofdfiltermand onder stromend water reinigen en drogen.
- Zuigkop juist erop zetten/vergrendelen.
- Kapotte zuigslang vervangen.
- Motorbeschermingsfilter vervangen.

### Er ontsnapt stof bij het zuigen

- Filterzak van vlies of filterzak van papier (extra accessoire) vervangen.
- Filterzak van vlies of filterzak van papier (extra accessoire) controleren.
- Zuigkop juist erop zetten/vergrendelen.
- Onbeschadigde hoofdfilterkorf erin zetten.
- Motorbeschermingsfilter juist aanbrengen.

### Apparaat draait niet

- Apparaat inschakelen.
  - Plaat oververhit
- Instructie:** Batterijwerking is opnieuw mogelijk na het afkoelen van de plaat.
  - Batterij leeg
  - Accu opladen.
  - Geen batterij geplaatst
  - Batterij plaatsen

## Klantenservice

**Indien de storing niet kan worden opgelost, moet het toestel door de klantendienst gecontroleerd worden.**

## Garantie

In ieder land zijn de door ons bevoegde verkoopkantoor uitgegeven garantiebepalingen van toepassing. Eventuele storingen aan het apparaat verhelpen wij zonder kosten binnen de garantietermijn, mits een materiaal of fabrieksfout de oorzaak van deze storing is. Neem bij klachten binnen de garantietermijn contact op met uw leverancier of de dichtstbijzijnde klantenservicewerkplaats en neem uw aankoopbewijs mee.

## Toebehoren en reserveonderdelen

Gebruik alleen origineel toebehoren en originele reserveonderdelen. Deze garanderen dat het apparaat veilig en zonder storingen functioneert.

Informatie over het toebehoren en de reserveonderdelen vindt u op [www.kaercher.com](http://www.kaercher.com).

Benaming	Bestelnr.
Vervangende accu	4.654-016.0
Accusnellaadapparaat BC 1/7	
EU	6.654-354.0
GB	6.654-355.0
AU	6.654-356.0

## EU-conformiteitsverklaring

Hierbij verklaren wij dat de hierna vermelde machine door haar ontwerp en bouwwijze en in de door ons in de handel gebrachte uitvoering voldoet aan de betreffende fundamentele veiligheids- en gezondheidseisen, zoals vermeld in de desbetreffende EU-richtlijnen. Deze verklaring verliest haar geldigheid wanneer zonder overleg met ons veranderingen aan de machine worden aangebracht.

**Product:** Stofzuiger voor droge bestanddelen

**Type:** 1.528-xxx

**Van toepassing zijnde EU-richtlijnen**

2006/42/EG (+2009/127/EG)

2014/30/EU

2011/65/EU

2009/125/EG

**Toegepaste geharmoniseerde normen**

EN 55014-1: 2006+A1: 2009+A2: 2011

EN 55014-2: 2015

EN 60335-1

EN 60335-2-69

EN 61000-3-2: 2014

EN 61000-3-3: 2013

EN 62233: 2008

EN 50581

EN 60312: 2013

**Toegepaste landelijke normen**

-

5.957-783

De ondergetekenden handelen in opdracht en met volmacht van de bedrijfsleiding.

  
H. Jenner  
CEO

  
S. Reiser  
Head of Approbation

Gevolmachtigde voor de documentatie:  
S. Reiser

Alfred Kärcher GmbH & Co. KG

Alfred Kärcher-Str. 28 - 40

71364 Winnenden (Germany)

Tel.: +49 7195 14-0

Fax: +49 7195 14-2212

Winnenden, 2016/01/01



## Technische gegevens

		<b>T 9/1 Bp</b>
Accuspanning	V	36 DC
Max. vermogen	W	730
Nominaal vermogen	W	650
Inhoud reservoir	l	9
Luchthoeveelheid (max.)	l/s	46
Onderdruk (max.)	kPa (mbar)	20,7 (207)
Beschermingsklasse		III
Zuigslangaansluiting (C-DN/C-ID)	mm	35
Lengte x breedte x hoogte	mm	420 x 325 x 380
Typisch bedrijfsgewicht	kg	7,5
Omgevingstemperatuur (max.)	°C	+40
Bedrijfstijd bij volle acculading		
– Normale werking	min	24
– Eco-modus	min	46
<b>Bepaalde waarden conform EN 60335-2-69</b>		
Geluidsdrukniveau $L_{pA}$	dB(A)	62
Onzekerheid $K_{pA}$	dB(A)	2
Hand-arm vibratiewaarde	m/s <sup>2</sup>	<2,5
Onzekerheid K	m/s <sup>2</sup>	0,2



Antes del primer uso de su aparato, lea este manual original, actúe de acuerdo a sus indicaciones y guárdelo para un uso posterior o para otro propietario posterior.

- ¡Antes de la primera puesta en marcha lea sin falta las instrucciones de uso y las instrucciones de seguridad n.º 5.956-249.0!
- El incumplimiento de las instrucciones de uso y de las indicaciones de seguridad puede provocar daños en el aparato y poner en peligro al usuario y a otras personas.
- En caso de daños de transporte informe inmediatamente al fabricante.
- Cuando desembale el contenido del paquete, compruebe si faltan accesorios o si el aparato presenta daños.

## Índice de contenidos

Protección del medio ambiente	ES	1
Niveles de peligro	ES	1
Uso previsto	ES	1
Elementos del aparato	ES	2
Símbolos en el aparato	ES	2
Indicaciones de seguridad	ES	2
Puesta en marcha	ES	3
Manejo	ES	3
Transporte	ES	4
Almacenamiento	ES	4
Cuidados y mantenimiento	ES	4
Ayuda en caso de avería	ES	4
Garantía	ES	5
Accesorios y piezas de repuesto	ES	5
Declaración UE de conformidad	ES	5
Datos técnicos	ES	6

## Protección del medio ambiente



Los materiales empleados para el embalaje son reciclables y recuperables. No tire el embalaje a la basura doméstica y entréguelo en los puntos oficiales de recogida para su reciclaje o recuperación.



Los aparatos viejos contienen materiales valiosos reciclables que deberían ser entregados para su aprovechamiento posterior. Las baterías y los acumuladores contienen sustancias que no deben entrar en contacto con el medio ambiente. Por este motivo, entregue los aparatos usados, las baterías y acumuladores en los puntos de recogida previstos para su reciclaje.

## Indicaciones sobre ingredientes (REACH)

Encontrará información actual sobre los ingredientes en:

[www.kaercher.com/REACH](http://www.kaercher.com/REACH)

## Niveles de peligro

### ⚠ PELIGRO

*Aviso sobre un riesgo de peligro inmediato que puede provocar lesiones corporales graves o la muerte.*

### ⚠ ADVERTENCIA

*Aviso sobre una situación probablemente peligrosa que puede provocar lesiones corporales graves o la muerte.*

### ⚠ PRECAUCIÓN

*Indicación sobre una situación que puede ser peligrosa, que puede acarrear lesiones leves.*

### CUIDADO

*Aviso sobre una situación probablemente peligrosa que puede provocar daños materiales.*

## Uso previsto

### ⚠ ADVERTENCIA

*El aparato no es apto para aspirar polvos nocivos para la salud.*

### CUIDADO

*Este aparato sólo es apto para el uso en interiores.*

- Este aspirador universal ha sido diseñado para la limpieza en seco de suelos y paredes.
- Este aparato es apto para el uso en aplicaciones industriales, como en hoteles, escuelas, hospitales, fábricas, tiendas, oficinas y negocios de alquiler.

## Elementos del aparato

- 1 Bolsa de filtro de fieltro
- 2 Tubuladura de aspiración
- 3 Manguera de aspiración
- 4 Placa de características
- 5 Asa de transporte
- 6 Portamangueras
- 7 Cabezal de aspiración
- 8 Bloqueo del cabezal de absorción
- 9 Rodillo de dirección
- 10 Recipiente acumulador de suciedad
- 11 Alojamiento para boquilla para suelos
- 12 Interruptor Eco (modo de ahorro de energía)
- 13 Interruptor principal
- 14 Conmutador superficie dura/moqueta
- 15 Boquilla barredora de suelos
- 16 Indicador de control de carga
- 17 Tecla del indicador de control de carga
- 18 Batería
- 19 Tecla de desbloqueo
- 20 Tubo de aspiración telescópico
- 21 Regulador de potencia de aspiración (graduado)
- 22 Codo
- 23 Cesta filtrante principal
- 24 Filtro protector del motor

## Símbolos en el aparato



No aspirar sustancias húmedas o líquidas.

## Indicaciones de seguridad

Además de las indicaciones contenidas en este manual de instrucciones, deben respetarse las normas generales vigentes de seguridad y prevención de accidentes.

### **⚠ PELIGRO**

*Riesgo de lesiones. Quitar las baterías del equipo antes de realizar trabajos de conservación, mantenimiento y reparación.*

## Batería/cargador

### **⚠ PELIGRO**

- *Sólo está permitido cargar la batería con el cargador original suministrado o con el cargador autorizado por KÄRCHER.*
- *Compruebe si el cargador y batería están dañados antes de usarlo. No vuelva a usar los aparatos dañados y encargue sólo al personal técnico que repare las piezas dañadas.*
- *No utilizar el cargador si está sucio o húmedo.*
- *La tensión de red tiene que coincidir con la indicada en la placa de características del cargador.*
- *No utilizar el cargador en un ambiente con peligro de explosión.*
- *No deben entrar piezas de metal en los contactos del adaptador, puede provocar un cortocircuito.*
- *Utilice el cargador sólo para cargar la batería permitida.*
- *Insertar sólo baterías limpias y secas en el adaptador del cargador.*
- *No cargar baterías (células primarias), riesgo de explosión.*
- *No cargar baterías defectuosas. Sustituir las baterías defectuosas.*
- *No guardar las baterías con objetos metálicos, puede provocar un cortocircuito.*
- *No tirar las baterías al fuego ni a la basura doméstica.*
- *Evitar entrar en contacto con el líquido que sale de baterías defectuosas. Si entra en contacto con el líquido, enjuagar con agua. Si entra en contacto con los ojos consultar también a un médico.*

## Puesta en marcha

- Comprobar si la cesta filtrante principal está colocada en el aparato.

### Tipos de servicio

- 1 Funcionamiento con bolsa de filtro de fieltro o bolsa de filtro de papel (accesorio especial)
- 2 Funcionamiento sin bolsa filtrante

### Montaje de la bolsa filtrante

- Desbloquear y extraer el cabezal de aspiración.
- Extraer la cesta filtrante principal.
- Insertar la bolsa filtrante de fieltro o la bolsa filtrante de papel (accesorio especial).
- Colocar la cesta filtrante principal.
- Colocar y bloquear el cabezal de aspiración.

### Colocar la batería

- Insertar la batería en su soporte y encajar.

### Cargar la batería

**Indicación:** ¡Leer el manual de instrucciones del fabricante del cargador y respetar especialmente las indicaciones de seguridad!

La batería se suministra cargada parcialmente. Cargar antes de la puesta en marcha y siempre que lo necesite.

**Indicación:** Se puede cargar la batería sólo cuando está fuera del aparato.

- accionar la tecla de desbloqueo y extraer la batería.
- Introducir el cargador en el enchufe de forma correcta.
- Introducir la batería en el cargador.

Tiempo de carga cuando la batería esté vacía

Cargador rápido BC 1/7	min	60
------------------------	-----	----

## Manejo

### Indicador de control de carga

- Accionar la tecla del indicador de control de carga en la batería. El indicador de control de carga se ilumina durante 1 minuto.

El indicador de control de carga no debería activarse durante 60 minutos (modo de reposo):

- Accionar dos veces la tecla del indicador de control de carga en la batería. El indicador de control de carga se ilumina durante 1 minuto.

### Conexión del aparato

- Conectar el aparato con el interruptor principal.

### Modo Eco

Modo Eco (modo de ahorro de energía): el aparato trabaja con potencia de aspiración reducida. La capacidad de carga de las acumuladores se prolonga.

- Conectar el modo Eco: Accionar el interruptor Eco. La lámpara de control del interruptor se ilumina en verde.
- Desconectar el modo Eco: Volver a accionar el interruptor Eco. La lámpara de control del interruptor se apaga.

### Servicio de limpieza

**Aviso:** durante la limpieza base de los recubrimientos textiles, la capacidad de carga de las acumuladores se reduce debido al elevado rendimiento de limpieza.

- Ajustar el conmutador de la boquilla de suelo a superficie dura o moqueta.
- Regular la potencia de aspiración con el regulador (graduado)
- Llevar a cabo la limpieza.

### Desconexión del aparato

- Desconectar el aparato con el interruptor principal.

## Después de cada puesta en marcha

- Vacíe el recipiente.
- Limpie el aparato por dentro y por fuera aspirándolo y frotar con un paño húmedo.

## Transporte

### ⚠ PRECAUCIÓN

*¡Peligro de lesiones y daños! Respetar el peso del aparato para el transporte.*

- Al transportar en vehículos, asegurar el aparato para evitar que resbale y vuelva que conforme a las directrices vigentes.

## Almacenamiento

### ⚠ PRECAUCIÓN

*¡Peligro de lesiones y daños! Respetar el peso del aparato en el almacenamiento.*

- Accionar la tecla de desbloqueo y extraer la batería para evitar una descarga. Este aparato sólo se puede almacenar en interiores.

## Cuidados y mantenimiento

### ⚠ PELIGRO

*Antes de realizar trabajos en el equipo, desconectarlo y quitar las baterías.*

### Limpiar la cesta filtrante principal

- Limpiar la cesta filtrante principal (lavable) con agua corriente si es necesario.

### CUIDADO

*¡Peligro de daños en la instalación! No colocar nunca la cesta filtrante principal mojada.*

### Cambiar el filtro protector del motor

- Desbloquear y extraer el cabezal de aspiración.
- Extraer el filtro protector del motor.
- Coloque el nuevo filtro protector del motor.
- Colocar y bloquear el cabezal de aspiración.

## Ayuda en caso de avería

### ⚠ PELIGRO

*Antes de realizar trabajos en el equipo, desconectarlo y quitar las baterías.*

## El aparato se apaga durante el funcionamiento

- Ha saltado el termoprotector del motor.
- Cambiar la bolsa filtrante de fieltro o la bolsa filtrante de papel (accesorio especial).
- Cambiar el filtro protector del motor.
- Comprobar todas las piezas por si estuvieran atascadas.

Reconexión tras enfriar la turbina del motor tras aprox. 60 minutos.

## La capacidad de aspiración disminuye

- Eliminar las obstrucciones de la boquilla, tubo o manguera de aspiración.
- Cambiar la bolsa filtrante de fieltro o la bolsa filtrante de papel (accesorio especial).
- Limpiar el cesto de filtro principal con agua corriente y secarlo.
- Colocar/bloquear el cabezal de aspiración correctamente.
- Cambiar el tubo de absorción defectuoso.
- Cambiar el filtro protector del motor.

## Pérdida de polvo durante la aspiración

- Cambiar la bolsa filtrante de fieltro o la bolsa filtrante de papel (accesorio especial).
- Comprobar el ajuste de la bolsa filtrante de fieltro o la bolsa filtrante de papel (accesorio especial).
- Colocar/bloquear el cabezal de aspiración correctamente.
- Colocar la cesta filtrante principal no dañada.
- Colocar correctamente el filtro protector del motor.

## El aparato no funciona

- Conexión del aparato
  - Platina sobrecalentada

**Indicación:** Se puede continuar a batería después de que se enfríe la platina.

- Batería vacía
- ➔ Cargar la batería.
- No se ha colocado batería
- ➔ Colocar la batería.

### Servicio de atención al cliente

Si la avería no se puede solucionar el aparato debe ser revisado por el servicio técnico.

### Garantía

En todos los países rigen las condiciones de garantía establecidas por nuestra empresa distribuidora. Las averías del aparato serán subsanadas gratuitamente dentro del periodo de garantía, siempre que se deban a defectos de material o de fabricación. En un caso de garantía, le rogamos que se dirija con el comprobante de compra al distribuidor donde adquirió el aparato o al servicio al cliente autorizado más próximo a su domicilio.

### Accesorios y piezas de repuesto

Utilice solamente accesorios y recambios originales, ya que garantizan un funcionamiento correcto y seguro del equipo. Puede encontrar información acerca de los accesorios y recambios en [www.kaercher.com](http://www.kaercher.com).

denominación	Nº de pedido
Batería de repuesto	4.654-016.0
Cargador rápido BC 1/7	
EU	6.654-354.0
GB	6.654-355.0
AU	6.654-356.0

### Declaración UE de conformidad

Por la presente declaramos que la máquina designada a continuación cumple, tanto en lo que respecta a su diseño y tipo constructivo como a la versión puesta a la venta por nosotros, las normas básicas de seguridad y sobre la salud que figuran en las directivas comunitarias correspondientes. La

presente declaración perderá su validez en caso de que se realicen modificaciones en la máquina sin nuestro consentimiento explícito.

**Producto:** Aspirador en seco

**Modelo:** 1.528-xxx

**Directivas comunitarias aplicables**

2006/42/CE (+2009/127/CE)

2014/30/UE

2011/65/UE

2009/125/EG

**Normas armonizadas aplicadas**

EN 55014-1: 2006+A1: 2009+A2: 2011

EN 55014-2: 2015

EN 60335-1

EN 60335-2-69

EN 61000-3-2: 2014

EN 61000-3-3: 2013

EN 62233: 2008

EN 50581

EN 60312: 2013

**Normas nacionales aplicadas**

-

5.957-783

Los abajo firmantes actúan con plenos poderes y con la debida autorización de la dirección de la empresa.

  
H. Jenner  
CEO

  
S. Reiser  
Head of Approbation

Persona autorizada para la documentación:  
S. Reiser

Alfred Kärcher GmbH & Co. KG

Alfred-Kärcher-Str. 28 - 40

71364 Winnenden (Germany)

Tele.: +49 7195 14-0

Fax: +49 7195 14-2212

Winnenden, 2016/01/01

## Datos técnicos

		<b>T 9/1 Bp</b>
Tensión de la batería	V	36 CC
Potencia Máx.	W	730
Potencial nominal	W	650
Capacidad del depósito	l	9
Cantidad de aire (máx.)	l/s	46
Depresión (máx.)	kPa (mbar)	20,7 (207)
Clase de protección		III
Toma de tubo flexible de aspiración (C-DN/C-ID)	mm	35
Longitud x anchura x altura	mm	420 x 325 x 380
Peso de funcionamiento típico	kg	7,5
Temperatura ambiente (máx.)	°C	+40
Tiempo de servicio con la batería totalmente cargada		
– Funcionamiento normal	min	24
– Modo Eco	min	46
<b>Valores calculados conforme a la norma EN 60335-2-69</b>		
Nivel de presión acústica $L_{pA}$	dB(A)	62
Inseguridad $K_{pA}$	dB(A)	2
Valor de vibración mano-brazo	m/s <sup>2</sup>	<2,5
Inseguridad K	m/s <sup>2</sup>	0,2



Leia o manual de manual original antes de utilizar o seu aparelho. Proceda conforme as indicações no manual e guarde o manual para uma consulta posterior ou para terceiros a quem possa vir a vender o aparelho.

- Antes de colocar em funcionamento pela primeira vez é imprescindível ler atentamente as indicações de segurança n.º 5.956-249.0!
- A não-observância deste Manual de Instruções e dos avisos de segurança poderá levar a danos no aparelho e perigos tanto para o utilizador como para terceiros.
- No caso de danos provocados pelo transporte, informe imediatamente o revendedor.
- Verifique o conteúdo da embalagem a respeito de acessórios não incluídos ou danos.

## Índice

Proteção do meio-ambiente . . . . .	PT	1
Níveis de perigo . . . . .	PT	1
Utilização conforme o fim a que se destina a máquina . . . . .	PT	1
Elementos do aparelho . . . . .	PT	2
Símbolos no aparelho . . . . .	PT	2
Avisos de segurança . . . . .	PT	2
Colocação em funcionamento . . . . .	PT	3
Manuseamento . . . . .	PT	3
Transporte . . . . .	PT	4
Armazenamento . . . . .	PT	4
Conservação e manutenção . . . . .	PT	4
Ajuda em caso de avarias . . . . .	PT	4
Garantia . . . . .	PT	5
Acessórios e peças sobressalentes . . . . .	PT	5
Declaração UE de conformidade . . . . .	PT	5
Dados técnicos . . . . .	PT	6

## Proteção do meio-ambiente



Os materiais da embalagem são recicláveis. Não coloque as embalagens no lixo doméstico, envie-as para uma unidade de reciclagem.



Os aparelhos velhos contêm materiais preciosos e recicláveis e deverão ser reutilizados. Pilhas e baterias acumuladoras contêm materiais que não devem entrar em contacto com o meio-ambiente. Por isso, elimine os aparelhos velhos, as pilhas e baterias acumuladoras (recarregáveis) através de sistemas de recolha de lixo adequados.

## Avisos sobre os ingredientes (REACH)

Informações actuais sobre os ingredientes podem ser encontradas em:

[www.kaercher.com/REACH](http://www.kaercher.com/REACH)

## Níveis de perigo

### ⚠ **PERIGO**

*Aviso referente a um perigo eminente que pode conduzir a graves ferimentos ou à morte.*

### ⚠ **ATENÇÃO**

*Aviso referente a uma possível situação perigosa que pode conduzir a graves ferimentos ou à morte.*

### ⚠ **CUIDADO**

*Aviso referente a uma situação potencialmente perigosa que pode causar ferimentos leves.*

### **ADVERTÊNCIA**

*Aviso referente a uma situação potencialmente perigosa que pode causar danos materiais.*

## Utilização conforme o fim a que se destina a máquina

### ⚠ **ATENÇÃO**

*O aparelho não é apropriado para a aspiração de poeiras nocivas para a saúde.*

### **ADVERTÊNCIA**

*Este aparelho foi única e exclusivamente concebido para a utilização em interiores.*

- este aspirador universal foi concebido para limpar superfícies de chão e parede a seco.
- Este aparelho destina-se ao uso industrial, p.ex. em hotéis, escolas, hospitais, fábricas, lojas, escritórios e lojas à exploração.



## Elementos do aparelho

- 1 Saco filtrante de velo
- 2 Bocal de aspiração
- 3 Tubo flexível de aspiração
- 4 Placa de tipo
- 5 Pega para portar
- 6 Suporte para mangueiras
- 7 Cabeçote de aspiração
- 8 Bloqueio da cabeça de aspiração
- 9 Rolo de guia
- 10 Recipiente de sujidades
- 11 Encaixe para bocal de chão
- 12 Interruptor Eco (modo de poupança de energia)
- 13 Interruptor principal
- 14 Comutador "Superfícies duras/carpets"
- 15 Bico para o chão
- 16 Indicação do controlo de carregamento
- 17 Tecla para indicação do controlo de carga
- 18 Bateria acumuladora
- 19 Tecla de desbloqueio
- 20 Tubo de aspiração telescópico
- 21 Regulador da força de aspiração (contínua)
- 22 Tubo curvado
- 23 Cesto de filtro principal
- 24 Filtro de protecção do motor

## Símbolos no aparelho



Não aspirar quaisquer substâncias húmidas ou líquidas.

## Avisos de segurança

Juntamente com os avisos do manual de instruções deve respeitar igualmente as regras gerais de segurança e de prevenção de acidentes em vigor.

### **⚠ PERIGO**

*Perigo de ferimentos! Retirar as baterias acumuladoras antes de efectuar quaisquer trabalhos de conservação, manutenção e reparação no aparelho.*

## Bateria acumuladora/Carregador

### **⚠ PERIGO**

- *O carregamento da bateria acumuladora só é permitido com o carregador original incluído no volume de fornecimento, ou com carregadores devidamente autorizados pela KÄRCHER.*
- *Controlar antes de cada utilização o carregador e a bateria acumuladora quanto a eventuais danos. Não utilizar aparelhos danificados e requerer a reparação de aparelhos avariados somente por técnicos especializados devidamente autorizados.*
- *Não utilizar o carregador em estado húmido ou sujo.*
- *A tensão de rede deve estar em conformidade com a tensão indicada na placa de características do carregador.*
- *Não utilizar o carregador em ambientes potencialmente explosivos.*
- *Manter afastadas dos contactos do adaptador quaisquer peças metálicas, de modo a evitar o risco de um curto-circuito.*
- *Utilizar o carregador somente para carregar as baterias acumuladoras autorizadas.*
- *Colocar somente baterias limpas e secas no adaptador do carregador.*
- *Não carregar pilhas (células primárias) - Perigo de explosão.*
- *Não carregar baterias acumuladoras danificadas. Substituir as baterias acumuladoras danificadas.*
- *Não guardar ou armazenar as baterias acumuladoras juntamente com objectos metálicos - perigo de curto-circuito.*
- *Não atirar as baterias acumuladoras para fogueiras ou eliminá-las no lixo doméstico.*
- *Evitar o contacto com o líquido proveniente de baterias acumuladoras danificadas. Na eventualidade de contacto com esse líquido deve-se proceder imediatamente à lavagem da zona afectada com água. Em caso de contacto com os olhos deve-se consultar adicionalmente um médico.*

## Colocação em funcionamento

- Verificar se o cesto do filtro principal está inserido no aparelho.

### Modos operativos

- 1 Funcionamento com saco filtrante de velo ou saco filtrante de papel (acessório especial)
- 2 Funcionamento sem saco de filtro

### Montagem do saco de filtro

- Destrovar e retirar o cabeçote de aspiração.
- Retirar o cesto do filtro principal.
- Encaixar o saco filtrante de velo ou o saco filtrante de papel (acessório especial).
- Inserir o cesto do filtro principal.
- Montar e travar o cabeçote de aspiração.

### Inserir a bateria acumuladora

- Inserir a bateria acumuladora no suporte do carregador e encaixá-la.

### Carregar a bateria acumuladora

**Aviso:** Ler o manual de instruções do fabricante do carregador e ter especial atenção aos avisos de segurança!

A bateria acumuladora está parcialmente carregada em estado de fornecimento. Carregar antes da colocação em funcionamento e sempre que necessário.

**Aviso:** O carregamento da bateria só pode ser efectuado em estado desmontado.

- Premir a tecla de desbloqueio e retirar a bateria acumuladora.
- Ligar o carregador a uma tomada.
- Inserir a bateria acumuladora no carregador.

Tempo de carga de uma bateria acumuladora vazia		
---	--	--

Carregador rápido BC 1/7	min	60
--------------------------	-----	----

## Manuseamento

### Indicação do controlo de carga

- Accionar a tecla para indicação do controlo de carga na bateria. A indicação do controlo de carga acende durante 1 minuto.

A indicação do controlo de carga não foi activada durante 60 minutos (modo de hibernação):

- Accionar duas vezes a tecla para indicação do controlo de carga na bateria. A indicação do controlo de carga acende durante 1 minuto.

### Ligar a máquina

- Ligar o aparelho no interruptor principal.

### Modo Eco

Modo Eco (modo de poupança de energia): o aparelho trabalha com reduzida potência de aspiração. A autonomia das baterias acumuladoras é prolongada.

- Ligar o modo Eco: Accionar o interruptor Eco. A lâmpada de controlo no interruptor acende a verde.
- Desligar o modo Eco: Accionar repetidamente o interruptor Eco. A lâmpada de controlo no interruptor apaga.

### Operação de limpeza

**Aviso:** Na limpeza geral de revestimentos têxteis, a autonomia das baterias acumuladoras é reduzida devido à potência de limpeza elevada.

- Ajustar o comutador do bico de pavimentos para superfícies duras ou para carpetes.
- Regular a força de aspiração do regulador (contínuo).
- Efectuar a limpeza.

### Desligar o aparelho

- Desligar o aparelho no interruptor principal.

## Sempre depois de utilizar a máquina

- Esvaziar o recipiente.
- Aspirar e esfregar o aparelho por dentro e por fora para limpá-lo (pano húmido).

## Transporte

### ⚠ CUIDADO

*Perigo de ferimentos e de danos! Ter atenção ao peso do aparelho durante o transporte.*

- Durante o transporte em veículos, proteger o aparelho contra deslizos e tombamentos, de acordo com as directivas em vigor.

## Armazenamento

### ⚠ CUIDADO

*Perigo de ferimentos e de danos! Ter atenção ao peso do aparelho durante o armazenamento.*

- Premir a tecla de desbloqueio e retirar a bateria acumuladora de forma a evitar uma descarga.

Este aparelho só pode ser armazenado em espaços fechados e cobertos.

## Conservação e manutenção

### ⚠ PERIGO

*Desligar o aparelho e retirar a bateria antes de efectuar quaisquer trabalhos no aparelho.*

### Limpar o cesto do filtro principal

- Se necessário, limpar o cesto do filtro principal (lavável) sob água corrente.

### ADVERTÊNCIA

*Perigo de danos! Nunca aplicar o cesto do filtro principal em estado húmido.*

### Substituir o filtro de protecção do motor

- Destruar e retirar o cabeçote de aspiração.
- Retirar o filtro de protecção do motor.
- Inserir o novo filtro de protecção do motor.
- Montar e travar o cabeçote de aspiração.

## Ajuda em caso de avarias

### ⚠ PERIGO

*Desligar o aparelho e retirar a bateria antes de efectuar quaisquer trabalhos no aparelho.*

### Aparelho desliga durante a operação

- Disparou o termoprotector do motor.
- Substituir o saco filtrante de velo ou o saco filtrante de papel (acessório especial).
- Substituir o filtro de protecção do motor.
- Controlar todas as peças relativamente a entupimento.

Reactivação após o arrefecimento da turbina do motor após aprox. 60 minutos.

### A força de aspiração diminui

- Desentupir o bocal de aspiração, o tubo de aspiração ou o tubo flexível de aspiração.
- Substituir o saco filtrante de velo ou o saco filtrante de papel (acessório especial).
- Limpar e secar o cesto de filtro principal sob água corrente.
- Posicionar / bloquear a cabeça de aspiração correctamente.
- Substituir tubo de aspiração com defeito.
- Substituir o filtro de protecção do motor.

### Durante a aspiração sai pó

- Substituir o saco filtrante de velo ou o saco filtrante de papel (acessório especial).
- Controlar o encaixe do saco filtrante de velo ou do saco filtrante de papel (acessório especial).
- Posicionar / bloquear a cabeça de aspiração correctamente.
- Inserir o cesto do filtro principal não danificado.
- Colocar correctamente o filtro de protecção do motor.

## A máquina não funciona

- Ligar o aparelho.
  - Sobreaquecimento da platina
- Aviso:** A alimentação por bateria acumuladora é novamente possível após o arrefecimento da platina.
- Bateria acumuladora vazia
  - Carregar a bateria acumuladora.
  - Nenhuma bateria acumuladora inserida
  - Inserir a bateria acumuladora.

## Serviço de assistência técnica

**Quando o defeito não puder ser consertado, a máquina deverá ser verificada pelo serviço de assistência técnica.**

## Garantia

Em cada país vigem as respectivas condições de garantia estabelecidas pelas nossas Empresas de Comercialização. Eventuais avarias no aparelho durante o período de garantia serão reparadas, sem encargos para o cliente, desde que se trate dum defeito de material ou de fabricação. Em caso de garantia, dirija-se, munido do documento de compra, ao seu revendedor ou ao Serviço Técnico mais próximo.

## Acessórios e peças sobressalentes

Utilizar apenas acessórios e peças sobressalentes originais. Só assim poderá garantir uma operação do aparelho segura e sem avarias.

Para mais informações sobre acessórios e peças sobressalentes, consulte [www.kaercher.com](http://www.kaercher.com).

Denominação	N.º de encomenda
Bateria acumuladora de substituição	4.654-016.0
Carregador rápido BC 1/7	
EU	6.654-354.0
GB	6.654-355.0
AU	6.654-356.0

## Declaração UE de conformidade

Declaramos que a máquina a seguir designada corresponde às exigências de segurança e de saúde básicas estabelecidas nas Directivas UE por quanto concerne à sua concepção e ao tipo de construção assim como na versão lançada no mercado. Se houver qualquer modificação na máquina sem o nosso consentimento prévio, a presente declaração perderá a validade.

**Produto:** Aspirador a seco

**Tipo:** 1.528-xxx

**Respectivas Directrizes da UE**

2006/42/CE (+2009/127/CE)

2014/30/UE

2011/65/UE

2009/125/CE

**Normas harmonizadas aplicadas**

EN 55014-1: 2006+A1: 2009+A2: 2011

EN 55014-2: 2015

EN 60335-1

EN 60335-2-69

EN 61000-3-2: 2014

EN 61000-3-3: 2013

EN 62233: 2008

EN 50581

EN 60312: 2013

**Normas nacionais aplicadas**

-

5.957-783

Os abaixo assinados têm procuração para agirem e representarem a gerência.

  
H. Jenner  
CEO

  
S. Reiser  
Head of Approbation

Responsável pela documentação:  
S. Reiser

Alfred Kärcher GmbH & Co. KG

Alfred-Kärcher-Str. 28 - 40

71364 Winnenden (Germany)

Tel.: +49 7195 14-0

Fax: +49 7195 14-2212

Winnenden, 2016/01/01

## Dados técnicos

		<b>T 9/1 Bp</b>
Tensão da bateria acumuladora	V	36 DC
Potência máx.	W	730
Potência nominal	W	650
Conteúdo do recipiente	l	9
Volume de ar (máx.)	l/s	46
Subpressão (máx.)	kPa (mbar)	20,7 (207)
Classe de protecção		III
Ligação do tubo flexível de aspiração (C-DN/C-ID)	mm	35
Comprimento x Largura x Altura	mm	420 x 325 x 380
Peso de funcionamento típico	kg	7,5
Temperatura ambiente (máx.)	°C	+40
Tempo de operação com a bateria cheia		
– Funcionamento normal	min	24
– Modo Eco	min	46
<b>Valores obtidos segundo EN 60335-2-69</b>		
Nível de pressão acústica $L_{pA}$	dB(A)	62
Insegurança $K_{pA}$	dB(A)	2
Valor de vibração mão/braço	m/s <sup>2</sup>	<2,5
Insegurança K	m/s <sup>2</sup>	0,2



Læs original brugsanvisning inden første brug, følg anvisningerne og opbevar vejledningen til senere efterlæsning eller til den næste ejer.

- Inden første ibrugtagelse skal betjeningsvejledningen og sikkerhedshenvisningerne nr. 5.956-249.0 læses!
- Hvis driftsvejledningen og sikkerhedsanvisningerne ikke overholdes, kan der opstå skader på apparatet og risici for brugeren og andre personer.
- Ved transportskader skal forhandleren informeres omgående.
- Kontroller pakningens indhold for manglende tilbehør eller beskadigelser, når den pakkes ud.

## Indholdsfortegnelse

Miljøbeskyttelse . . . . .	DA	1
Faregrader . . . . .	DA	1
Bestemmelsesmæssig anvendelse . . . . .	DA	1
Maskinelementer. . . . .	DA	2
Symboler på maskinen . . . . .	DA	2
Sikkerhedsanvisninger . . . . .	DA	2
Ibrugtagning . . . . .	DA	3
Betjening . . . . .	DA	3
Transport. . . . .	DA	4
Opbevaring . . . . .	DA	4
Pleje og vedligeholdelse . . . . .	DA	4
Hjælp ved fejl . . . . .	DA	4
Garanti . . . . .	DA	5
Tilbehør og reservedele . . . . .	DA	5
EU-overensstemmelseserklæring . . . . .	DA	5
Tekniske data . . . . .	DA	6

## Miljøbeskyttelse



Emballagen kan genbruges. Smid ikke emballagen ud sammen med det almindelige husholdningsaffald, men aflever den til genbrug.



Udtjente apparater indeholder værdifulde materialer, der kan og bør afleveres til genbrug. Akku'er og batterier indeholder stoffer, der ikke må komme ud i naturen. Aflever derfor udtjente apparater, batterier og akkuer på en genbrugsstation eller lignende.

## Henvisninger til indholdsstoffer (REACH)

Aktuelle oplysninger til indholdsstoffer finder du på:

[www.kaercher.com/REACH](http://www.kaercher.com/REACH)

## Faregrader

### △ FARE

Henviser til en umiddelbar fare, der fører til alvorlige kvæstelser eller til døden

### △ ADVARSEL

Henviser til en mulig farlig situation, der kan føre til alvorlige kvæstelser eller til døden.

### △ FORSIGTIG

Henviser til en mulig farlig situation, der kan føre til lette personskader.

### BEMÆRK

Henviser til en mulig farlig situation, der kan føre til materiel skade.

## Bestemmelsesmæssig anvendelse

### △ ADVARSEL

Maskinen er ikke egnet til opsugning af sundhedsskadeligt støv.

### BEMÆRK

Maskinen er kun beregnet til brug indendørs.

- Universalsugerer er beregnet til tørrensugning af gulv- og vægområder.
- Denne maskine er egnet til erhvervs-mæssig brug, f.eks. på hoteller, skoler, sygehuse, fabrikker, butikker, kontorer og udlejningsvirksomheder.

## Maskinelementer

- 1 Filterpose af skind
- 2 Sugestuds
- 3 Sugeslange
- 4 Typeskilt
- 5 Bæregreb
- 6 Slangeholder
- 7 Sugehoved
- 8 Sugehovedets låsemekanisme
- 9 Styringsrulle
- 10 Snavsbeholder
- 11 Holder til gulvduysen
- 12 Eco-kontakt (energisparefunktion)
- 13 Hovedafbryder
- 14 Omstilling hårde overflader/ gulvtæpper
- 15 Gulvmundstykke
- 16 Visning af opladningskontrol
- 17 Knap for opladningskontrolindikator
- 18 Akku
- 19 Udløserknap
- 20 Teleskopsugerør
- 21 Sugeeffektregulering (trinløs)
- 22 Bøjet rørstykke
- 23 Hovedfilterkurv
- 24 Motorbeskyttelsesfilter

## Symboler på maskinen



Opsug ingen fugtige eller våde stoffer.

## Sikkerhedsanvisninger

Ud over anvisningerne i denne brugsanvisning skal lovens generelle sikkerheds- og ulykkesforebyggelsesforskrifter overholdes.

### **△ FARE**

*Fare for tilskadekomst! Fjern batterierne før der gennemføres service, vedligeholdelses- eller reparationsarbejde på apparatet.*

## Batteri/oplader

### **△ FARE**

- *Opladningen af akkuer er kun tilladt med vedlagte original oplader eller opladere som er blevet godkendt af KÄRCHER.*
- *Kontroller opladeapparatet og akkuer før hver brug med hensyn til skader. Brug ingen apparater der har skader og lad parter med skader kun sætte i stand fra kvalificeret personale.*
- *Brug opladeapparatet ikke i en tilsmudset eller våd tilstand.*
- *Netspændingen skal svare til den spænding som angives på opladeapparatets mærkeskilt.*
- *Brug opladeapparatet ikke i områder der er eksplosionsstruet.*
- *Adapteren må ikke komme i kontakt med metalgenstande, kortslutningsfare.*
- *Brug opladeapparatet kun til opladning af godkendte akkuer.*
- *Sæt kun rene og tørre akkuer på opladeapparatets adapter.*
- *Oplad ingen batterier (primærceller), eksplosionsfare.*
- *Oplad ingen akkuer der har skader. Skift beskadigede akkuer ud.*
- *Opbevar akkuer ikke sammen med metalgenstande, kortslutningsfare.*
- *Kast ingen akkuer ind i ild eller i husholdningsaffald.*
- *Undgå kontakt med væsker som slipper ud af beskadigede akkuer. Skyld væsken af med vand ved tilfældig kontakt. Ved kontakt med øjnene kontakt yderligere en læge.*

## Ibrugtagning

- Kontroller, om hovedfilterkurvet er sat ind i maskinen.

### Funktionsmåder

- 1 Drift med filterpose af skind eller papirfilterpose (ekstratilbehør)
- 2 Drift uden filterpose

### Isætning af filterposen

- Tag sugehovedet ud af indgreb og tag det af.
- Fjerne hovedfilterkurvet.
- Sætte filterposen af skind eller papirfilterposen (ekstratilbehør) på.
- Isætte hovedfilterkurvet.
- Sæt sugehovedet på og lås det fast.

### Isæt akku

- Skub batteriet ind i akkuholderen, og lad det gå i hak.

### Oplade akkuer

**Bemærk:** Læs driftsvejledningen fra opladerens producent og overhold især sikkerhedsanvisningerne!

Akkuer er kun til dels opladet ved leveringen. Oplad før ibrugtagningen eller efter behov.

**Bemærk:** Akkuer kan kun oplades i udtaget tilstand.

- Tryk på åbningstasten og fjern batteriet.
- Stik det vedlagte opladeapparat i en stikdåse.
- Stik akkuet ind i opladeapparatet.

Opladetid ved tomt akku		
Hurtig-oplader BC 1/7	min	60

## Betjening

### Opladningskontrolindikator

- Tryk på knappen for opladningskontrolindikatoren på batteriet. Opladningskontrolindikatoren lyser i 1 minut. Opladningskontrolindikatoren er ikke blevet aktiveret i 60 minutter (hvilemodus):
- Tryk 2 gange på knappen for opladningskontrolindikatoren på batteriet. Opladningskontrolindikatoren lyser i 1 minut.

### Tænd for maskinen

- Tænd maskinen med hovedafbryderen.

### Eco-modus

Eco-modus (energisparefunktion): Apparatet arbejder med nedsat sugeeffekt. Batteriets løbetid forlænges.

- Aktivering af eco-modus: Tryk på eco-kontakten. Kontrollampen i kontakten lyser grønt.
- Deaktivering af eco-modus: Tryk igen på eco-kontakten. Kontrollampen i kontakten slukkes.

### Rengøringsdrift

**Bemærk:** Ved hovedrengøring af tekstile gulvbelægninger forkortes batteriets løbetid på grund af øget rengøringseffekt.

- Sæt gulvdysens omstiller til hårde overflader eller gulvtæppe.
- Reguler sugeeffekten på sugeeffektreguleringen (trinløs).
- Gennemfør rengøringen.

### Sluk for maskinen

- Sluk maskinen med hovedafbryderen.

### Efter hver brug

- Tøm beholderen
- Maskinen rengøres indvendigt og udvendigt ved at støvsuge den og tørre den af med en fugtet klud.



## Transport

### ⚠ **FORSIGTIG**

*Fare for person- og materialeskader! Hold øje med maskinens vægt ved transporten.*

→ Ved transport i biler skal renseren fastspændes i.h.t. gældende love.

## Opbevaring

### ⚠ **FORSIGTIG**

*Fare for person- og materialeskader! Hold øje med maskinens vægt ved opbevaring.*

→ Tryk på åbningstasten, og fjern batteriet for at undgå en afladning.

Denne maskine må kun opbevares inden-dørs.

## Pleje og vedligeholdelse

### ⚠ **FARE**

*Sluk maskinen, og tag batterierne ud, inden der arbejdes på maskinen.*

### Rense hovedfilterkurvet

→ Hovedfilterkurven (kan vaskes ud) efter behov renses den under flydende vand.

### **BEMÆRK**

*Risiko for beskadigelse! Hovedfilterkurvet må aldrig isættes i våd tilstand.*

### Udskifte motorbeskyttelsesfilteret

→ Tag sugehovedet ud af indgreb og tag det af.

→ Fjerne motorbeskyttelsesfiltret.

→ Sæt et nyt motorbeskyttelsesfilter i.

→ Sæt sugehovedet på og lås det fast.

## Hjælp ved fejl

### ⚠ **FARE**

*Sluk maskinen, og tag batterierne ud, inden der arbejdes på maskinen.*

### Maskinen afbrydes under driften

- Motorens termiske protektor blev udløst.
- Skifte filterposen af skind eller papirfilterposen (ekstratilbehør).
- Udskifte motorbeskyttelsesfilteret.
- Kontroller alle komponenter for tilstopning.

Genstart efter motorturbines nedkøling efter ca. 60 minutter.

### Nedsat sugeevne

- Fjern forstoppelser fra dysen, sugerør eller sugeslangen.
- Skifte filterposen af skind eller papirfilterposen (ekstratilbehør).
- Hovedfilterkurven renses under rindende vand og tørres.
- Korrekt påsætning/lukning af sugehovedet.
- Udskifte defekt sugeslange.
- Udskifte motorbeskyttelsesfilteret.

### Der strømmer støv ud under sugning

- Skifte filterposen af skind eller papirfilterposen (ekstratilbehør).
- Kontroller, om filterposerne (ekstratilbehør) sidder korrekt.
- Korrekt påsætning/lukning af sugehovedet.
- Isætte ubeskadiget hovedfilterkurv.
- Sæt motorbeskyttelsesfiltret korrekt ind.

### Maskinen kører ikke

- Tænd for maskinen.
- Platinet er overophedet
- Bemærk:** Brug med akku er muligt igen hvis platinet er afkølet.
- Akku tomt
- Oplade akkuer
- Ingen akku sat i
- Isæt akku

## Kundeservice

Hvis fejlen ikke kan fjernes skal maskinen kontrolleres fra kundeservice.

## Garanti

I de enkelte lande gælder de af vore forhandlere fastlagte garantibetingelser. Eventuelle fejl på apparatet afhjælpes gratis inden for garantien, såfremt fejlen kan tilskrives en materiale- eller produktionsfejl. Hvis De ønsker at gøre garantien gældende, bedes De henvende Dem til Deres forhandler eller nærmeste kundeservice medbringende kvittering for købet.

## Tilbehør og reservedele

Anvend kun originaltilbehør og -reservedele. De er en garanti for en sikker og fejlfri drift af maskinen.

Informationer om tilbehør og reservedele findes [www.kaercher.com](http://www.kaercher.com)

Navn	Bestilingsnr.
Skifteakku	4.654-016.0
Hurtig-oplader BC 1/7	
EU	6.654-354.0
GB	6.654-355.0
AU	6.654-356.0

## EU-

## overensstemmelseserklæring

Hermed erklærer vi, at den nedenfor nævnte maskine i design og konstruktion og i den af os i handlen bragte udgave overholder de gældende grundlæggende sikkerheds- og sundhedskrav i EU-direktiverne. Ved ændringer af maskinen, der foretages uden forudgående aftale med os, mister denne erklæring sin gyldighed.

**Produkt:** Tørsuger

**Type:** 1.528-xxx

### Gældende EU-direktiver

2006/42/EF (+2009/127/EF)

2014/30/EU

2011/65/EU

2009/125/EF

### Anvendte harmoniserede standarder

EN 55014-1: 2006+A1: 2009+A2: 2011

EN 55014-2: 2015

EN 60335-1

EN 60335-2-69

EN 61000-3-2: 2014

EN 61000-3-3: 2013

EN 62233: 2008

EN 50581

EN 60312: 2013

### Anvendte tyske standarder

-

5.957-783

Undertegnede agerer på vegne af og med fuldmagt fra ledelsen.

  
H. Jenner  
CEO

  
S. Reiser  
Head of Approbation

Dokumentationsbefuldmægtiget:  
S. Reiser

Alfred Kärcher GmbH & Co. KG

Alfred-Kärcher-Str. 28 - 40

71364 Winnenden (Germany)

Tlf.: +49 7195 14-0

Fax: +49 7195 14-2212

Winnenden, 2016/01/01

## Tekniske data

		T 9/1 Bp
Akkumulatorspænding	V	36 DC
Max. effekt	W	730
Nominel ydelse	W	650
Beholderindhold	l	9
Luftmængde (max.)	l/s	46
Undertryk (max.)	kPa (mbar)	20,7 (207)
Beskyttelsesklasse		III
Sugeslangetilslutning (C-DN/C-ID)	mm	35
Længde x bredde x højde	mm	420 x 325 x 380
Typisk driftsvægt	kg	7.5
Omgivelsestemperatur (max.)	°C	+40
Driftstid ved fuldt batteri		
– Normalfunktion	min	24
– Eco-modus	min	46
<b>Oplyste værdier ifølge EN 60335-2-69</b>		
Lydtryksniveau $L_{pA}$	dB(A)	62
Usikkerhed $K_{pA}$	dB(A)	2
Hånd-arm vibrationsværdi	m/s <sup>2</sup>	<2,5
Usikkerhed K	m/s <sup>2</sup>	0,2



Før første gangs bruk av apparatet, les denne originale bruksanvisningen, følg den og oppbevar den for senere bruk eller for overlevering til neste eier.

- Det er tvingende nødvendig å lese sikkerhetsinstruksene nr. 5.956-249.0 før maskinen settes i drift!
- Hvis bruksanvisningen og sikkerhetsanvisningene ikke følges, kan dette medføre skader på apparatet og fare for brukeren og andre personer.
- Informer straks forhandleren ved transportskader.
- Kontroller ved utpakkingen at innholdet i pakken er komplett og uskadd.

## Innholdsfortegnelse

Miljøvern . . . . .	NO	1
Risikotrinn . . . . .	NO	1
Forskriftsmessig bruk . . . . .	NO	1
Maskinorganer . . . . .	NO	2
Symboler på maskinen . . . . .	NO	2
Sikkerhetsanvisninger . . . . .	NO	2
Ta i bruk . . . . .	NO	3
Betjening . . . . .	NO	3
Transport . . . . .	NO	4
Lagring . . . . .	NO	4
Pleie og vedlikehold . . . . .	NO	4
Feilretting . . . . .	NO	4
Garanti . . . . .	NO	5
Tilbehør og reservedeler . . . . .	NO	5
EU-samsvarserklæring . . . . .	NO	5
Tekniske data . . . . .	NO	6

## Miljøvern



Materialet i emballasjen kan resirkuleres. Ikke kast emballasjen i husholdningsavfallet, men lever den inn til resirkulering.



Gamle apparater inneholder verdifulle materialer som kan gjenbrukes og som bør sendest til gjenbruk. Akkumulatorene inneholder stoffer som ikke må komme ut i miljøet. Gamle apparater, batterier og akkumulatører skal derfor avhendes i egnede innsamlingssystemer.

### Anvisninger om innhold (REACH)

Aktuell informasjon om stoffene i innholdet finner du under:

[www.kaercher.com/REACH](http://www.kaercher.com/REACH)

## Risikotrinn

### △ FARE

Anvisning om en umiddelbar truende fare som kan føre til store personskader eller til død.

### △ ADVARSEL

Anvisning om en mulig farlig situasjon som kan føre til store personskader eller til død.

### △ FORSIKTIG

Anvisning om en mulig farlig situasjon som kan føre til mindre personskader.

### OBS

Anvisning om en mulig farlig situasjon som kan føre til materielle skader.

## Forskriftsmessig bruk

### △ ADVARSEL

Maskinen er ikke egnet til oppsuging av helsefarlig støv.

### OBS

Dette apparatet er kun ment for bruk innen-dørs.

- Denne universalstøvsugeren er ment for tørr rengjøring av gulv- og veggflater.
- Denne maskinen egner seg til industrielt bruk, f.eks. i hoteller, skoler, sykehus, fabrikker, butikker, kontorer og utleiefirmaer.

## Maskinorganer

- 1 Filterpose av fleece
- 2 Sugestusser
- 3 Sugeslange
- 4 Typeskilt
- 5 Bærehåndtak
- 6 Slangeholder
- 7 Sugehode
- 8 Låsing av sugehode
- 9 Styrrulle
- 10 Smussbeholder
- 11 Holder for gulvdyse
- 12 Eco-bryter (Energisparemodus)
- 13 Hovedbryter
- 14 Omkobler harde flater/teppegulv
- 15 Gulvmunnstykke
- 16 Ladekontrollindikator
- 17 Tast til ladekontrollindikator
- 18 Batteri
- 19 Åpneknapp
- 20 Teleskopsugerør
- 21 Sugekraftregulator (trinnløst)
- 22 Bøyd rørstykke
- 23 Hovedfilterkurv
- 24 Motorvernfilter

## Symboler på maskinen



Ikke sug opp fuktige eller flytende stoffer.

## Sikkerhetsanvisninger

I tillegg til anvisningene i bruksveiledningen må det tas hensyn til lokale, generelle forskrifter vedrørende sikkerhet og forebygging av ulykker.

### **△ FARE**

*Fare for personskader! Før alle pleie-, vedlikeholds- og reparasjonsareider på apparatet, må du ta ut batteriet.*

## Batteri/batterilader

### **△ FARE**

- *Lading av batteriene skal kun gjøres med vedlagte originale ladeapparat eller annet ladeapparat godkjent av KÅR-CHER.*
- *Før all bruk skal ladeapparat og batteripakke kontrolleres for skader. Skadede apparater skal ikke brukes, skadede deler skal bare repareres av fagfolk.*
- *Bruk ikke ladeapparat i skitten eller våt tilstand.*
- *Nettspenningen må stemme overens med angitt spenning på typeskiltet på ladeapparatet.*
- *Ladeapparatet skal ikke brukes i eksplosjonsfarlige omgivelser.*
- *Det skal ikke komme metalldeleer bort i kontakten på batteriholderen, fare for kortslutning.*
- *Ladeapparatet skal bare brukes til lading av godkjente batteripakker.*
- *Sett bare rene og tørre batteripakker inn i adapteren på ladeapparatet.*
- *Ikke lad opp vanlige batterier (primær-celler), fare for eksplosjon.*
- *Ikke lad skadede batteripakker. Skift ut skadede batteripakker.*
- *Ikke oppbevar batteripakker sammen med metalldeleer, fare for kortslutning.*
- *Kast ikke batteripakker i ilden eller i husholdningsavfall.*
- *Unngå kontakt med væske som kommer ut av defekte batterier. Ved ufrivillig kontakt må du straks skylle bort væsken ved hjelp av vann. Ved kontakt med øynene skal du kontakte lege.*

## Ta i bruk

- Kontroller om hovedfilterkurven er satt inn i apparatet.

### Driftsmoduser

- 1 Brukes med filterpose av fleece eller papir (spesialtilbehør)
- 2 Bruk uten filterpose

### Montering av filterpose

- Avlås og ta av sugehodet.
- Ta ut hovedfilterkurv.
- Ta ut filterpose av fleece eller papir (spesialtilbehør).
- Sett inn hovedfilterkurv.
- Sett på sugehodet og lås det.

### Sette inn batteri

- Skyv batteriet inn i batteriholderen til det går i lås.

### Lade opp batteri

**Merk:** Følg bruksanvisningen fra produsenten av ladeapparatet, spesielt sikkerhetsanvisningene!

Batteriet er bare ladet delvis opp ved levering. Skal lades før bruk og ved behov.

**Merk:** Lading av batteriet kan bare gjøres med batteriet tatt ut.

- Trykk på frigjøringsstasten og ta ut batteriet.
- Ladeapparatet settes inn i en vanlig stikkontakt.
- Sett batteriet inn i ladeapparatet.

Ladetid ved tomt batteri		
Hurtigladeapparat BC 1/7	min	60

## Betjening

### Ladekontrollindikator

- Betjen tast for ladekontrollindikator på batteri. Ladekontrollindikator lyser i 1 minutt.

Ladekontrollindikator er ikke blitt aktivert på 60 minutter (hvilemodus):

- Betjen tasten til ladekontrollindikatoren på batteriet 2x. Ladekontrollindikator lyser i 1 minutt.

### Slå apparatet på

- Slå på apparatet ved hjelp av hovedbryter.

### Eco-modus

Eco-modus (energisparing): Apparatet arbeider med redusert sugeeffekt. Batteriet varer lenger.

- Slå på Eco-modus: Betjen Eco-bryteren. Kontrolllampe i bryteren lyser grønn.
- Slå av Eco-modus: Betjen Eco-bryteren igjen. Kontrolllampe i bryteren slukkes.

### Rengjøringsdrift

**Obs:** Ved hovedrengjøring av tekstilbelegg varer batteriet kortere på grunn av økt rengjøringseffekt.

- Still inn omkobler mellom harde flater og teppegulv.
- Reguler sugekraften på sugekraftregulatoren (trinnløst).
- Gjennomføre rengjøring.

### Slå maskinen av

- Slå av apparatet ved hjelp av hovedbryter.

### Etter hver bruk

- Tøm beholderen.
- Rengjør maskinen innvendig og utvendig ved å tørke av den med en fuktig klut, og ved å bruke sugefunksjonen.

## Transport

### ⚠ **FORSIKTIG**

Fare for personskader og materielle skader! Pass på vekten av apparatet ved transport.

→ Ved transport i kjøretøyer skal apparatet sikres mot å skli eller velte etter de til enhver tid gjeldende regler.

## Lagring

### ⚠ **FORSIKTIG**

Fare for personskader og materielle skader! Pass på vekten av apparatet ved lagring.

→ Trykk på frigjøringsstasten og ta ut batteriet for å unngå utlading.

Dette apparatet skal kun lagres innendørs.

## Pleie og vedlikehold

### ⚠ **FARE**

Før noe arbeid utføres på apparatet, skal apparatet slås av og det oppladbare batteriet tas ut.

### Rengjøre hovedfilterkurv

→ Bank ut hovedfilterkurv (vaskbart), skyll under rennende vann ved behov.

### **OBS**

Fare for skade! Ikke sett inn igjen hovedfilterkurven når den er våt.

### Skifte motorvernfilter

- Avlås og ta av sugehodet.
- Ta ut motorvernfilter.
- Sett inn nytt motorvernfilter.
- Sett på sugehodet og lås det.

## Feilretting

### ⚠ **FARE**

Før noe arbeid utføres på apparatet, skal apparatet slås av og det oppladbare batteriet tas ut.

### Apparatet slår seg av under bruk

- Motor temperaturvern bryter er utløst.
- Skift filterpose av fleece eller papir (spesialtilbehør).
- Skifte motorvernfilter.
- Kontroller alle deler for tilstoppinger. Slå på igjen etter at motorviften har kjølt seg ned i ca. 60 minutter.

### Sugekraften avtar

- Fjern blokkeringer fra børstehodet, sugerøret eller sugeslangen.
- Skift filterpose av fleece eller papir (spesialtilbehør).
- Rengjør hovedfilterkurven under flytende vann og tørk den.
- Sett sugehodet riktig på eller lås det.
- Skift defekt sugeslange.
- Skifte motorvernfilter.

### Støvutslipp ved suging

- Skift filterpose av fleece eller papir (spesialtilbehør).
- Kontroller at filterpose av fleece eller papir (spesialtilbehør) sitter korrekt.
- Sett sugehodet riktig på eller lås det.
- Sett inn hovedfilterkurv uten skader.
- Sett motorvernfilteret inn riktig.

### Apparatet går ikke

- Slå apparatet på.
  - Kretskort overoppvarmet
- Merk:** Batteridrift er mulig igjen etter at kretskortet er avkjølt igjen.
  - Batteri tomt
- Lad opp batteriet.
  - Ingen batteri satt inn
- Sette inn batteri.

### Kundetjeneste

Dersom feilen ikke kan rettes opp, må apparatet kontrolleres av kundeservice.

## Garanti

Vår ansvarlige salgsorganisasjon for det enkelte land har utgitt garantibetingelsene som gjelder i det aktuelle landet. Eventuelle feil på maskinen blir reparert gratis i garantitiden dersom disse kan føres tilbake til material- eller produksjonsfeil. Ved behov for garantireparasjoner, vennligst henvend deg med kjøpskvitteringen til din forhandler eller nærmeste autoriserte kundeservice.

## Tilbehør og reservedeler

Bruk bare originalt tilbehør og originale reservedeler; de garanterer for en sikker og problemfri drift av maskinen.

Informasjon om tilbehør og reservedeler finner du på [www.kaercher.com](http://www.kaercher.com).

Betegnelse	Bestillingsnr.
Reservebatteri	4.654-016.0
Hurtigladeapparat BC 1/7	
EU	6.654-354.0
GB	6.654-355.0
AU	6.654-356.0

## EU-samsvarserklæring

Vi erklærer hermed at maskinen angitt nedenfor oppfyller de grunnleggende sikkerhets- og helsekravene i de relevante EU-direktivene, med hensyn til både design, konstruksjon og type markedsført av oss. Ved endringer på maskinen som er utført uten vårt samtykke, mister denne erklæringen sin gyldighet.

**Produkt:** Tørrsuger

**Type:** 1.528-xxx

**Relevante EU-direktiver**

2006/42/EF (+2009/127/EF)

2014/30/EU

2011/65/EU

2009/125/EU

**Anvendte overensstemmende normer**

EN 55014-1: 2006+A1: 2009+A2: 2011

EN 55014-2: 2015

EN 60335-1

EN 60335-2-69

EN 61000-3-2: 2014

EN 61000-3-3: 2013

EN 62233: 2008

EN 50581

EN 60312: 2013

**Anvendte nasjonale normer**

-

5.957-783

De undertegnede handler på oppdrag fra, og med fullmakt fra selskapsledelsen.



H. Jenner  
CEO



S. Reiser  
Head of Approbation

Dokumentasjonsansvarlig:

S. Reiser

Alfred Kärcher GmbH & Co. KG

Alfred-Kärcher-Str. 28 - 40

71364 Winnenden (Germany)

Tlf: +49 7195 14-0

Faks: +49 7195 14-2212

Winnenden, 2016/01/01



## Tekniske data

		T 9/1 Bp
Batterispenning	V	36 DC
Maks. effekt	W	730
Nominell effekt	W	650
Beholderinnhold	l	9
Luftmengde (maks.)	l/sek.	46
Undertrykk (maks.)	kPa (mbar)	20,7 (207)
Beskyttelsesklasse		III
Sugeslangekobling (C-DN/C-ID)	mm	35
Lengde x bredde x høyde	mm	420 x 325 x 380
Typisk driftsvekt	kg	7,5
Omgivelsestemperatur maks.	°C	+40
Driftstid ved fullt ladet batteri		
– Normaldrift	min	24
– Eco-modus	min	46
<b>Registrerte verdier etter EN 60335-2-69</b>		
Støytrykksnivå $L_{pA}$	dB(A)	62
Usikkerhet $K_{pA}$	dB(A)	2
Hånd-arm vibrasjonsverdi	m/s <sup>2</sup>	<2,5
Usikkerhet K	m/s <sup>2</sup>	0,2



Läs bruksanvisning i original innan aggregatet används första gången, följ anvisningarna och spara drifts-anvisningen för framtida behov, eller för nästa ägare.

- Före första ibruktagning måste Säkerhetsanvisningar nr. 5.956-249.0 läsas!
- Om bruksanvisningen och säkerhetsanvisningarna inte följs kan apparaten skadas och faror uppstå för användaren och andra personer.
- Informera inköpsstället omgående vid transportskador.
- Kontrollera vid upppackningen att inga tillbehör saknas eller är skadade.

## Innehållsförteckning

Miljöskydd . . . . .	SV	1
Riskenivåer . . . . .	SV	1
Ändamålsenlig användning . . . . .	SV	1
Aggregatet . . . . .	SV	2
Symboler på aggregatet . . . . .	SV	2
Säkerhetsanvisningar . . . . .	SV	2
Idrifttagning . . . . .	SV	3
Handhavande . . . . .	SV	3
Transport . . . . .	SV	4
Förvaring . . . . .	SV	4
Skötsel och underhåll . . . . .	SV	4
Åtgärder vid störningar . . . . .	SV	4
Garanti . . . . .	SV	5
Tillbehör och reservdelar . . . . .	SV	5
EU-försäkran om överensstämmelse . . . . .	SV	5
Tekniska data . . . . .	SV	6

## Miljöskydd



Emballagematerialen kan återvinnas. Kasta inte emballaget i hushållssoporna utan lämna det till återvinning.

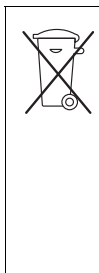

Förbrukade apparater innehåller delar som kan återvinnas, de bör därför föras till recycling. Batterier, engångs och uppladdningsbara, innehåller ämnen, som inte får komma ut i miljön. Överlämna därför kasserade apparater och batterier till lämpligt återvinningssystem.

## Upplysningar om ingredienser (REACH)

Aktuell information om ingredienser finns på:

[www.kaercher.com/REACH](http://www.kaercher.com/REACH)

## Riskenivåer

### △ FARA

Varnar om en omedelbart överhängande fara som kan leda till svåra personskador eller dödsfall.

### △ VARNING

Varnar om en möjligen farlig situation som kan leda till svåra personskador eller döden.

### △ FÖRSIKTIGHET

Varnar om en möjligen farlig situation som kan leda till lättare personskador.

### OBSERVERA

Varnar om en möjligen farlig situation som kan leda till materiella skador.

## Ändamålsenlig användning

### △ VARNING

Maskinen är inte lämplig för uppsugning av hälsovådligt damm.

### OBSERVERA

Denna maskin är endast avsedd för användning inomhus.

- Denna universaldammsugare är avsedd för rengöring av golv- och vägg- ytor.
- Denna maskin är lämpad för yrkesmässig användning, t.ex. på hotell, i skolor, på sjukhus och fabriker, i butiker, på kontor och av uthyrningsfirmor.

## Aggregatelement

- 1 Filterdukspåse
- 2 Sugfästen
- 3 Sugslang
- 4 Typskylt
- 5 Bärhandtag
- 6 Slanghållare
- 7 Sughuvud
- 8 Spärr av sughuvud
- 9 Styrrulle
- 10 Smutsbehållare
- 11 Fäste för golvborste
- 12 Eco-knapp (energiparläge)
- 13 Huvudströmbrytare
- 14 Omkopplare hård yta/mattor
- 15 Golvmunstycke
- 16 Laddningskontrollindikering
- 17 Knapp för laddningskontroll
- 18 Uppladdningsbart batteri
- 19 Avreglingsknapp
- 20 Teleskoprör
- 21 Sugkraftinställning (steglös)
- 22 Krök
- 23 Huvudfilterkorg
- 24 Motorskyddsfilter

## Symboler på aggregatet



Suga ej upp fuktiga substanser eller vätska.

## Säkerhetsanvisningar

Förutom anvisningarna i bruksanvisningen ska gällande allmänna säkerhets- och olycksfallsföreskrifter beaktas.

### **⚠ FARA**

*Skaderisk! Ta alltid ur det uppladdningsbara batteriet innan du utför skötsel-, underhålls- eller reparationsarbeten på maskinen.*

## Batteri/laddare

### **⚠ FARA**

- *Laddning av batteriet får endast ske med medföljande originalladdare eller av KÄRCHER godkända laddare.*
- *Före varje användning kontrolleras laddare och uppladdningsbart batteri så att dessa är felfria. Använd inte skadade apparater och låt endast fackpersonal reparera skadade delar.*
- *Använd inte laddaren när den är smutsig eller fuktig.*
- *Nätspänningen måste överensstämma med på laddarens typskylt angiven spänning.*
- *Använd inte laddaren på platser där det finns risk för explosion.*
- *Inga metalldelar får hamna på adaptorns kontakter, risk för kortslutning.*
- *Laddaren får endast användas för laddning av godkända, uppladdningsbara batterier.*
- *Lägg endast rena och torra batterier i laddarens adapter.*
- *Ladda inte engångsbatterier (primär-batterier), risk för explosion.*
- *Ladda inte skadade, uppladdningsbara batterier. Byt ut skadade batterier.*
- *Förvara inte batterier tillsammans med metallföremål, risk för kortslutning.*
- *Kasta inte batterierna i eld eller hushållssopor.*
- *Undvik kontakt med vätska som kommer ur defekta batterier. Spola bort vätskan med vatten vid oavsiktlig kontakt. Kontakta läkare om vätska hamnar i ögonen.*

## Idrifttagning

- Kontroll om huvudfilterkorgen är insatt i apparaten.

### Driftslägen

- 1 Användning med filterdukspåse eller pappersfilterpåse (specialtillbehör)
- 2 Användning utan filterpåse

### Isättning av filterpåse

- Lossa spärr på sughuvudet och ta av det.
- Ta ur huvudfilterkorg.
- Trä på filterpåse eller pappersfilterpåse (specialtillbehör).
- Sätt i huvudfilterkorgen.
- Sätt på sughuvudet och lås fast.

### Lägg i batteri.

- Skjut in batteriet i hållaren och haka fast.

### Ladda det uppladdningsbara batteriet

**Observera:**Läs igenom bruksanvisningen från laddningsaggregattillverkaren noga och beakta framför allt säkerhetshänvisningarna!

Det uppladdningsbara batteriet är till en viss del laddat vid leveransen. Ladda före ibruktagning och vid behov.

**Observera:** Batteriet kan bara laddas när det är urtaget..

- Tryck och håll inne uppladdningsknappen och ta ut batteriet.
- Anslut medföljande laddare till ett godkänt vägguttag.
- Sätt i det uppladdningsbara batteriet i laddaren.

Laddtid vid tomt batteri
--------------------------

Snabbladdare BC 1/7	min	60
---------------------	-----	----

## Handhavande

### Laddningskontrollindikering

- Tryck på knappen för laddningskontroll på batteriet. Laddningskontrollen lyser i 1 minut.

Laddningskontrollen aktiverades inte under 60 minuter (viloläge):

- Tryck på knappen för laddningskontroll på batteriet 2 gånger. Laddningskontrollen lyser i 1 minut.

### Koppla till aggregatet

- Starta maskinen med huvudbrytaren.

### Eco-läge

Eco-läge (energiparläge): Maskinen arbetar med reducerad sugeffekt. Batteriets hållbarhet förlängs.

- Koppla in Eco-läge: Bekräfta Eco-läge. Kontrolllampan i reglaget lyser grönt.
- Koppla ur Eco-läge: Tryck upprepade gånger på Eco-knappen. Kontrolllampan i reglaget slocknar.

### Rengöringsdrift

**Information:** Vid grundrengöring av textilbeläggningar förkortas batteriets hållbarhet på grund av den förhöjda rengöringskapaciteten.

- Ställ omkopplaren på hård yta eller matta.
- Reglera sugkraften med inställningen för sugkraften (steglös).
- Genomför rengöringsarbetet.

### Koppla från aggregatet

- Stäng av maskinen med huvudbrytaren.

### Efter varje användning

- Töm behållaren.
- Rengör apparaten invändigt och utvändigt genom uppsugning och torka med en fuktig trasa.

## Transport

### ⚠ **FÖRSIKTIGHET**

*Risk för person och egendomsskada! Observera vid transport maskinens vikt.*

- Vid transport i fordon ska maskinen säkras enligt respektive gällande bestämmelser så den inte kan tippa eller glida.

## Förvaring

### ⚠ **FÖRSIKTIGHET**

*Risk för person och egendomsskada! Observera maskinens vikt vid lagring.*

- Tryck in upplåsningsskruven och ta ur batteriet för att undvika urladdning. Denna maskin får endast lagras inomhus.

## Skötsel och underhåll

### ⚠ **FARA**

*Stäng alltid av maskinen och ta ur batteriet innan arbeten utförs på den.*

### Rengör huvudfilterkorg

- Slå ur smutsen ut huvudfilterkorgen (urtvättbar) och rengör vid behov under rinnande vatten.

### **OBSERVERA**

*Fara för skada! Sätt aldrig i huvudfilterkorgen när den är blöt.*

### Byta motorskyddsfilter

- Lossa spärr på sughuvudet och ta av det.
- Ta ur motorskyddsfilter.
- Sätt i nytt motorskyddsfilter.
- Sätt på sughuvudet och lås fast.

## Åtgärder vid störningar

### ⚠ **FARA**

*Stäng alltid av maskinen och ta ur batteriet innan arbeten utförs på den.*

### Apparaten slår av under användning

- Motor-Termoprotektor har trätt i funktion.
- Byt filterdukspåse eller pappersfilterpåse (specialtillbehör)
- Byt motorskyddsfilter.
- Kontrollera alla delar avseende tilltäppning.

Återstart efter avkylning av motorturbinen efter ca 60 minuter.

### Sugkraften nedsatt

- Avlägsna stopp i sugmunstycke, sugrör eller sugslang.
- Byt filterdukspåse eller pappersfilterpåse (specialtillbehör)
- Rengör huvudfilterkorgen under rinnande vatten och låt den torka.
- Sätt på sughuvudet/spärra ordentligt.
- Byt ut defekt sugslang.
- Byt motorskyddsfilter.

### Damm tränger ut under sugning

- Byt filterdukspåse eller pappersfilterpåse (specialtillbehör)
- Kontrollera läget på filterdukspåsen eller pappersfilterpåsen (specialtillbehör).
- Sätt på sughuvudet/spärra ordentligt.
- Sätt i oskadad huvudfilterkorg.
- Sätt i motorskyddsfilteret riktigt.

### Apparaten arbetar inte

- Slå på apparaten.
  - Kretskort överhettat
- Observera:** Batteridrift är möjlig igen när kretskortet har svalnat.
- Batteri urladdat
  - Ladda det uppladdningsbara batteriet.
  - Inget batteri isatt
  - Lägg i ett batteri.

## Kundservice

Kan störningen inte åtgärdas måste apparaten kontrolleras av kundservice.

## Garanti

I respektive land gäller de garantivillkor som publicerats av våra auktoriserade distributörer. Eventuella fel på aggregatet repareras utan kostnad under förutsättning att det orsakats av ett material- eller tillverkningsfel. I frågor som gäller garantin ska du vända dig med kvitto till inköpsstället eller närmaste auktoriserade serviceverkstad.

## Tillbehör och reservdelar

Använd endast originaltillbehör och originalreservdelar, så att en säker och störningsfri drift av maskinen är garanterad. Information om tillbehör och reservdelar finns på [www.kaercher.com](http://www.kaercher.com).

Beteckning	Beställningsnr.
Utbytesbatteri	4.654-016.0
Snabbladdare BC 1/7	
EU	6.654-354.0
GB	6.654-355.0
AU	6.654-356.0

## EU-försäkran om överensstämmelse

Härmed försäkras vi att nedanstående be-tecknade maskin i ändamål och konstruk-tion samt i den av oss levererade versionen motsvarar EU-direktivens tillämpliga grund-läggande säkerhets- och hälsokrav. Vid ändringar på maskinen som inte har god-känts av oss blir denna överensstämmelse-förklaring ogiltig.

**Produkt:** Torrsug

**Typ:** 1.528-xxx

**Tillämpliga EU-direktiv**

2006/42/EG (+2009/127/EG)

2014/30/EU

2011/65/EU

2009/125/EG

**Tillämpade harmoniserade normer**

EN 55014-1: 2006+A1: 2009+A2: 2011

EN 55014-2: 2015

EN 60335-1

EN 60335-2-69

EN 61000-3-2: 2014

EN 61000-3-3: 2013

EN 62233: 2008

EN 50581

EN 60312: 2013

**Tillämpade nationella normer**

—

5.957-783

Undertecknade agerar på order av och med fullmakt från företagsledningen.

  
H. Jenner  
CEO

  
S. Reiser  
Head of Approbation

Dokumentationsbefullmäktigad:  
S. Reiser

Alfred Kärcher GmbH & Co. KG  
Alfred-Kärcher-Str. 28 - 40  
71364 Winnenden (Germany)  
Tel.: +49 7195 14-0  
Fax: +49 7195 14-2212

Winnenden, 2016/01/01

## Tekniska data

		T 9/1 Bp
Batterispänning	V	36 DC
Max. effekt	W	730
Normeffekt	W	650
Behållarvolym	l	9
Luftmängd (max.)	l/s	46
Undertryck (max.)	kPa (mbar)	20,7 (207)
Skyddsklass		III
Sugslanganslutning (C-DN/C-ID)	mm	35
Längd x Bredd x Höjd	mm	420 x 325 x 380
Typisk driftvikt	kg	7,5
Omgivningstemperatur (max.)	°C	+40
Arbetstid med full batteriladdning		
– Normaldrift	min	24
– Eco-läge	min	46
<b>Beräknade värden enligt EN 60335-2-69</b>		
Ljudtrycksnivå $L_{pA}$	dB(A)	62
Osäkerhet $K_{pA}$	dB(A)	2
Hand-Arm Vibrationsvärde	m/s <sup>2</sup>	<2,5
Osäkerhet K	m/s <sup>2</sup>	0,2



Lue tämä alkuperäisiä ohjeita ennen laitteesi käyttämistä, säilyttä käyttööhe myöhempää käyttöä tai mahdollista myöhempää omistajaa varten.

- Turvaohje nro 5.956-249.0 on ehdottomasti luettava ennen laitteen ensimmäistä käyttökertaa!
- Käyttöohjeen ja turvaohjeiden huomiotta jättäminen voi aiheuttaa vaurioita laitteeseen ja vaaroja käyttäjälle ja muille henkilöille.
- Jos havaitset kuljetusvaurioita, ota välittömästi yhteys jälleenmyyjään.
- Tarkasta purkaessasi pakkauksesta, ovatko kaikki varusteet olemassa ja ovatko osat vaurioituneet

## Sisällysluettelo

Ympäristönsuojelu . . . . .	FI	1
Vaarallisuusasteet . . . . .	FI	1
Käyttötarkoitus . . . . .	FI	1
Laitteen osat . . . . .	FI	2
Laitteessa olevat symbolit . . . . .	FI	2
Turvaohjeet . . . . .	FI	2
Käyttöönotto . . . . .	FI	3
Käyttö . . . . .	FI	3
Kuljetus . . . . .	FI	4
Säilytys . . . . .	FI	4
Hoito ja huolto . . . . .	FI	4
Häiriöapu . . . . .	FI	4
Takuu . . . . .	FI	5
Varusteet ja varaosat . . . . .	FI	5
EY-vaatimusten-mukaisuusvaikutus . . . . .	FI	5
Tekniset tiedot . . . . .	FI	6

## Ympäristönsuojelu



Pakkausmateriaalit ovat kierrätettäviä. Älä käsittelee pakkauksia kotitalousjätteenä, vaan toimita ne jätteiden kierrätykseen.

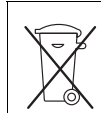

Käytetyt laitteet sisältävät arvokkaita kierrätettäviä materiaaleja, jotka tulisi toimittaa kierrätykseen. Paristot ja akut sisältävät aineita, joita ei saa päästää ympäristöön. Toimita tästä syystä vanhat laitteet, paristot ja akut vastaaviin keräilylaitoksiin.

**Huomautuksia materiaaleista (REACH)**  
Ajantasaisia tietoja ainesosista löytyy osoitteesta:

[www.kaercher.com/REACH](http://www.kaercher.com/REACH)

## Vaarallisuusasteet

### △ VAARA

*Huomautus välittömästi uhkaavasta vaarasta, joka voi aiheuttaa vakavan ruumiinvamman tai johtaa kuolemaan.*

### △ VAROITUS

*Huomautus mahdollisesta vaarallisesta tilanteesta, joka voi aiheuttaa vakavan ruumiinvamman tai voi johtaa kuolemaan.*

### △ VARO

*Huomautus mahdollisesta vaarallisesta tilanteesta, joka voi aiheuttaa vähäisiä vammoja.*

### HUOMIO

*Huomautus mahdollisesta vaarallisesta tilanteesta, joka voi aiheuttaa aineellisia vahinkoja.*

## Käyttötarkoitus

### △ VAROITUS

*Laitte ei sovellu terveydelle haitallisten pölyjen imurointiin.*

### HUOMIO

*Tämä laite on tarkoitettu käytettäväksi vain sisätiloissa.*

- Tämä yleisimuri on tarkoitettu lattia- ja seinäpintojen kuivapuhdistamiseen.
- Tämä laite soveltuu ammattimaiseen käyttöön, esim. hotelleissa, kouluissa, sairaaloissa, tehtaissa, kaupoissa, toimistoissa ja välittäjäliikkeissä.



## Laitteen osat

- 1 Kuitumattosuodatinpussi
- 2 Imukaulus
- 3 Imuletku
- 4 Tyypikilpi
- 5 Kantokahva
- 6 Letkunpidin
- 7 Imupää
- 8 Imupään lukitus
- 9 Ohjausrulla
- 10 Pölysäiliö
- 11 Lattiasuuttimen pidike
- 12 Eco-kytkin (energiansäästötila)
- 13 Pääkytkin
- 14 Vaihtokytkin kova pinta/kokolattiamatto
- 15 Lattiasuutin
- 16 Latausvalvonnan näyttö
- 17 Lataustilan näytön painike
- 18 Akku
- 19 Lukituksen vapautuspainike
- 20 Teleskooppi-imuputki
- 21 Imuvoimasäädin (portaaton)
- 22 Kahva
- 23 Pääsuodatinkori
- 24 Moottorin suojasuodatin

## Laitteessa olevat symbolit



Älä imuroi kosteita tai nestemäisiä aineita.

## Turvaohjeet

Tämän käyttöohjeen ohjeiden ohella on noudatettava lainmukaisia yleisiä turvallisuus- ja tapaturmantorjuntamääräyksiä.

### ⚠ VAARA

*Loukkaantumisaara! Poista akku ennen kaikkia laitteeseen kohdistuvia hoito-, huolto- ja korjaustöitä.*

## Akku/latauslaite

### ⚠ VAARA

- Akun lataaminen laitteessa on sallittua vain toimituksessa mukana seuraavalla latauslaitteella tai KÄRCHERin hyväksymällä latauslaitteella.
- Tarkasta ennen jokaista käyttökertaa, että latauslaite ja akkupakkaus eivät ole vahingoittuneita. Älä käytä vahingoittuneita laitteita ja korjauta vialliset osat ammattilaisella.
- Älä käytä latauslaitetta, jos se on likainen tai märkä.
- Latauslaitteen tyypikilvessä ilmoitetun jännitteen on oltava sama kuin käytettävä verkkojännite.
- Älä käytä latauslaitetta räjähdysalttiissa tiloissa.
- Sovittimen kosketinpintoja ei saa koskettaa metalliosilla oikosulkuvaaran vuoksi.
- Käytä latauslaitetta vain hyväksytyjen akkupakkausten lataamiseen.
- Työnnä vain puhtaat ja kuivat akkupakkaukset latauslaitteen sovittimeen.
- Älä lataa paristoja (ensiöpareja) räjähdysvaaran vuoksi.
- Älä lataa vahingoittuneita akkupakkauksia. Vaihda vahingoittuneet akkupakkaukset.
- Älä säilytä akkupakkauksia yhdessä metalliesineiden kanssa oikosulkuvaaran vuoksi.
- Älä heitä akkupakkauksia tuleen tai kotitalousjätteiden sekaan.
- Vältä koskettamasta viallisiin, akkuneslettä vuotaviin akkuihin. Jos vahingossa joudut kosketuksiin nesteen kanssa, huuhto vedellä. Jos nestettä pääsee kosketuksiin silmiisi, ota yhteys lääkäriin.

## Käyttöönotto

- Tarkasta, onko pääsuodatinkori laitteessa.

### Käyttötavat

- 1 Käyttö kuitumatto- tai paperisuodatinpussia käyttäen
- 2 Käyttö ilman suodatinpussia

### Suodatinpussin asetus paikalleen

- Vapauta imupää lukituksesta, poista imupää.
- Poista pääsuodatinkori.
- Pistä kuitusuodatin- tai paperisuodatinpussi (erikoisvaruste) paikalleen.
- Aseta pääsuodatinkori paikalleen.
- Aseta imupää paikalleen ja lukitse se.

### Akun asettaminen paikoilleen

- Työnnä akku akunpitimeen ja lukitse se.

### Akun lataaminen

**Huomautus:** Lue latauslaitteen valmistajan käyttöohje ja noudata erityisesti turvallisuusohjeita!

Akku on toimitettaessa osittain ladattu. Lataa akku ennen käyttöönottoa ja tarvittaessa.

**Huomautus:** Akku voidaan ladata ainoastaan irrallisena.

- Paina lukituksen vapautuspainiketta ja irrota akku.
- Työnnä latauslaite asianmukaiseen pistorasiaan.
- Aseta akku latauslaitteeseen.

Tyhjän akun latausaika		
Pikalatauslaite BC 1/7	min	60

## Käyttö

### Lataustilan näyttö

- Paina akussa olevaa lataustilan näytön painiketta. Lataustilan näyttö palaa 1 minuutin ajan.

Lataustilan näyttöä ei ole otettu käyttöön 60 minuutin kuluessa (lepotila):

- Paina akussa olevaa lataustilan näytön painiketta 2 kertaa. Lataustilan näyttö palaa 1 minuutin ajan.

### Laitteen käynnistys

- Kytke laite pääkytkimellä päälle.

### Eco-moodi

Eco-moodi (energiansäästötila): Laite toimii pienennetyllä imuteholla. Akun toiminta-aika pitenee.

- Eco-tilan ottaminen käyttöön: Paina Eco-kytkintä. Kytkimessä palaa vihreä merkkivalo.
- Eco-tilan poistaminen käytöstä: Paina Eco-kytkintä useita kertoja. Kytkimen merkkivalo sammuu.

### Puhdistaminen

**Ohje:** Suoritettaessa tekstiilipinnoitteiden peruspuhdistusta akun toiminta-aika lyhenee korotetun puhdistustehon vuoksi.

- Aseta lattiasuulakkeen vaihtokytkin asentoon kova pinta tai kokolattiamatto.
- Säädä imuteho imuvoimasäätimellä (portaaton).
- Suorita puhdistus.

### Laitteen kytkeminen pois päältä

- Kytke laite pääkytkimellä pois päältä.

### Jokaisen käyttökerran jälkeen

- Tyhjennä säiliö.
- Puhdista laite sisältä ja ulkoa imuroimalla ja kostealla liinalla pyyhkimällä.

## Kuljetus

### ⚠ VARO

*Loukkaantumis- ja vahingoittumisvaara-vaara! Huomioi kuljetettaessa laitteen paino.*

- Kun kuljetat laitetta ajoneuvoissa, varmista laite liukumisen ja kaatumisen varalta kulloinkin voimassa olevien ohjesääntöjen mukaisesti.

## Säilytys

### ⚠ VARO

*Loukkaantumis- ja vahingoittumisvaara-vaara! Huomioi säilytettäessä laitteen paino.*

- Paina lukituksen vapautuspainiketta ja irrota akku tyhjäsipurkautumisen estämiseksi.

Tätä laitetta saa säilyttää vain sisätiloissa.

## Hoito ja huolto

### ⚠ VAARA

*Akku on poistettava ja laite on kytkettävä pois päältä ennen kaikkia laitteeseen kohdistuvia töitä.*

### Pääsuodatinkorin puhdistus

- Puhdista pääsuodatinkori (pestävä) tarvittaessa virtaavassa vedessä.

### HUOMIO

*Vaurioittumisvaara! Älä koskaan aseta pääsuodatinkoria märkänä paikalleen.*

### Moottorin suojaosuodattimen vaihto

- Vapauta imupää lukituksesta, poista imupää.
- Poista moottorinsuojasuodatin.
- Aseta uusi moottorin suojaosuodatin paikalleen.
- Aseta imupää paikalleen ja lukitse se.

## Häiriöapu

### ⚠ VAARA

*Akku on poistettava ja laite on kytkettävä pois päältä ennen kaikkia laitteeseen kohdistuvia töitä.*

### Laite kytkeytyy käytön aikana pois päältä

- Moottorin lämpösuoja on lauennut.
- Vaihda kuitumatto- tai paperisuodatinpussi (erikoisvaruste).
- Vaihda moottorinsuojasuodatin.
- Takasta kaikki osat tukkeutumien varalta.

Käynnistä laite uudelleen, kun moottoriturbiini on jäähtynyt n. 60 minuutin ajan.

### Imuvoima vähenee

- Poista tukokset imusuulakkeesta, imuputkesta tai imuletkusta.
- Vaihda kuitumatto- tai paperisuodatinpussi (erikoisvaruste).
- Puhdista pääsuodatinkori juoksevilla vedellä ja anna kuivua.
- Aseta/lukitse imupää oikein paikalleen.
- Vaihda vioittunut imuletku.
- Vaihda moottorinsuojasuodatin.

### Pöly pääsee ulos imuvaiheessa

- Vaihda kuitumatto- tai paperisuodatinpussi (erikoisvaruste).
- Tarkasta kuitumatto- tai paperisuodatinpussin (erikoisvaruste) tiivis istuvuus.
- Aseta/lukitse imupää oikein paikalleen.
- Vaihda tilalle ehjä pääsuodatinkori.
- Aseta moottorinsuojasuodatin oikein paikalleen.

### Laite ei toimi

- Kytke laite päälle.
- Piirilevy ylikuumentunut
- Huomautus:** Kun piirilevy on jäähtynyt, akkukäyttö on taas mahdollista.
- Akku on tyhjä
- Lataa akku.
- Yhtään akkua ei ole paikallaan
- Aseta akku paikalleen

## Asiakaspalvelu

Jos häiriötä ei voida poistaa, laite täytyy tarkastuttaa asiakaspalvelussa.

## Takuu

Kussakin maassa ovat voimassa valtuuttamamme myyntiorganisaation julkaisemat takuuehdot. Materiaali- ja valmistusvirheitä aiheuttavat virheet laitteessa korjaamme takuuajana maksutta. Takuutapauksessa ota yhteys ostotositteen kanssa jälleenmyyjään tai lähimpään valtuutettuun huoltoon.

## Varusteet ja varaosat

Käytä vain alkuperäisiä tarvikkeita ja varaosia. Ne takaavat laitteen turvallisen ja häiriöttömän toiminnan.

Tietoja tarvikkeista ja varaosista on sivustolla [www.kaercher.com](http://www.kaercher.com).

Nimike	Tilausnro
Vaihtoakku	4.654-016.0
Pikalatauslaite BC 1/7	
EU	6.654-354.0
GB	6.654-355.0
AU	6.654-356.0

## EY-vaatimusten- mukaisuusvakuutus

Vakuutamme, että alla mainitut tuotteet vastaavat suunnittelultaan ja rakenteeltaan sekä valmistustavaltaan EU-direktiivien asiantomaisia turvallisuus- ja terveysvaatimuksia. Jos tuotteeseen/tuotteisiin tehdään muutoksia, joista ei ole sovittu kanssamme, tämä vakuutus ei ole enää voimassa.

**Tuote:** Kuivaimuri

**Tyyppi:** 1.528-xxx

**Yksiselitteiset EU-direktiivit**

2006/42/EY (+2009/127/EY)

2014/30/EU

2011/65/EU

2009/125/EY

**Sovelletut harmonisoidut standardit**

EN 55014-1: 2006+A1: 2009+A2: 2011

EN 55014-2: 2015

EN 60335-1

EN 60335-2-69

EN 61000-3-2: 2014

EN 61000-3-3: 2013

EN 62233: 2008

EN 50581

EN 60312: 2013

**Sovelletut kansalliset standardit**

-

5.957-783

Allekirjoittaneet toimivat yrityksen johton puolesta ja sen valtuuttamina.



H. Jenner  
CEO



S. Reiser  
Head of Approbation

Dokumentointivaltuutettu:

S. Reiser

Alfred Kärcher GmbH & Co. KG

Alfred-Kärcher-Str. 28 - 40

71364 Winnenden (Germany)

Puh.: +49 7195 14-0

Faksi: +49 7195 14-2212

Winnenden, 2016/01/01

## Tekniset tiedot

		<b>T 9/1 Bp</b>
Akkujännite	V	36 DC
Maks. teho	W	730
Nimellisteho	W	650
Säiliön tilavuus	l	9
Ilmamäärä (maks.)	l/s	46
Alipaine (maks.)	kPa (mbar)	20,7 (207)
Kotelointiluokka		III
Imuletkuliitin (C-DN/C-ID)	mm	35
Pituus x leveys x korkeus	mm	420 x 325 x 380
Tyypillinen käyttöpaino	kg	7,5
Ympäristön lämpötila (maks.)	°C	+40
Käyttöaika täydellä akkulatauksella		
– Normaalikäyttö	min	24
– Eco-moodi	min	46
<b>Mitatut arvot EN 60335-2-69 mukaisesti</b>		
Äänenpainetaso $L_{pA}$	dB(A)	62
Epävarmuus $K_{pA}$	dB(A)	2
Käsi-käsivarsi värinäarvo	m/s <sup>2</sup>	< 2,5
Epävarmuus K	m/s <sup>2</sup>	0,2



Πριν χρησιμοποιήσετε τη συσκευή σας για πρώτη φορά, διαβάστε αυτές τις πρωτότυπες οδηγίες χρήσης, ενεργήστε σύμφωνα με αυτές και κρατήστε τις για μελλοντική χρήση ή για τον επόμενο ιδιοκτήτη.

- Πριν από την πρώτη χρήση διαβάστε οπωσδήποτε τις υποδείξεις ασφαλείας αρ. 5.956-249.0!
- Η μη τήρηση των οδηγιών χρήσης, καθώς και των υποδείξεων ασφαλείας, μπορεί να προκαλέσει βλάβες στη συσκευή ή κινδύνους για τον χρήστη ή άλλα άτομα.
- Σε περίπτωση βλαβών κατά τη μεταφορά ειδοποιήστε αμέσως τον αντιπρόσωπό σας.
- Κατά το άνοιγμα της συσκευασίας, ελέγξτε το περιεχόμενο για τυχόν ελλείψεις σε εξαρτήματα ή για βλάβες.

## Πίνακας περιεχομένων

Προστασία περιβάλλοντος . . . . .	EL	1
Διαβάθμιση κινδύνων . . . . .	EL	1
Χρήση σύμφωνα με τους κανονισμούς . . . . .	EL	1
Στοιχεία συσκευής . . . . .	EL	2
Σύμβολα στη συσκευή . . . . .	EL	2
Υποδείξεις ασφαλείας . . . . .	EL	2
Έναρξη λειτουργίας . . . . .	EL	3
Χειρισμός . . . . .	EL	3
Μεταφορά . . . . .	EL	4
Αποθήκευση . . . . .	EL	4
Φροντίδα και συντήρηση . . . . .	EL	4
Αντιμετώπιση βλαβών . . . . .	EL	4
Εγγύηση . . . . .	EL	5
Εξαρτήματα και ανταλλακτικά . . . . .	EL	5
Δήλωση Συμμόρφωσης των ΕΕ	EL	6
Τεχνικά χαρακτηριστικά . . . . .	EL	7

## Προστασία περιβάλλοντος



Τα υλικά συσκευασίας είναι ανακυκλώσιμα. Μην πετάτε τις συσκευασίες στα οικιακά απορρίμματα, αλλά σε ειδικό σύστημα επαναχρησιμοποίησης.



Οι παλιές συσκευές περιέχουν χρήσιμα ανακυκλώσιμα υλικά, τα οποία θα πρέπει να παραδίδονται προς επαναχρησιμοποίηση. Οι μπαταρίες και οι συσσωρευτές περιέχουν υλικά, τα οποία δεν επιτρέπεται να καταλήξουν στο περιβάλλον. Για τον λόγο αυτόν, διαθέστε τις άχρηστες συσκευές, τις μπαταρίες και τους συσσωρευτές μέσω του κατάλληλου συστήματος διαχείρισης απορριμμάτων.

## Υποδείξεις για τα συστατικά (REACH)

Ενημερωμένες πληροφορίες για τα συστατικά μπορείτε να βρείτε στη διεύθυνση:

[www.kaercher.com/REACH](http://www.kaercher.com/REACH)

## Διαβάθμιση κινδύνων

### ⚠ ΚΙΝΔΥΝΟΣ

Υποδείξεις για άμεσα επαπειλούμενο κίνδυνο, ο οποίος μπορεί να έχει ως συνέπεια σοβαρό ή θανάσιμο τραυματισμό.

### ⚠ ΠΡΟΕΙΔΟΠΟΙΗΣΗ

Υποδείξεις για μια δυνητικά επικίνδυνη κατάσταση, η οποία μπορεί να έχει ως συνέπεια σοβαρό ή θανάσιμο τραυματισμό.

### ⚠ ΠΡΟΣΟΧΗ

Υπόδειξη για μια ενδεχομένως επικίνδυνη κατάσταση, η οποία μπορεί να οδηγήσει σε ελαφρό τραυματισμό.

### ΠΡΟΣΟΧΗ

Υπόδειξη για μια δυνητικά επικίνδυνη κατάσταση, η οποία μπορεί να έχει ως συνέπεια υλικές ζημιές.

## Χρήση σύμφωνα με τους κανονισμούς

### ⚠ ΠΡΟΕΙΔΟΠΟΙΗΣΗ

Η συσκευή δεν ενδείκνυται για την αναρρόφηση επιβλαβών για την υγεία σκονών.

### ΠΡΟΣΟΧΗ

Η συσκευή αυτή προορίζεται για χρήση αποκλειστικά σε εσωτερικούς χώρους.

- Αυτή ηλεκτρική σκούπα γενικής χρήσης προορίζεται για τον ξηρό καθαρισμό επιφανειών δαπέδων και τοίχων.

- Η συσκευή αυτή προορίζεται για επαγγελματική χρήση, π.χ. σε ξενοδοχεία, σχολεία, νοσοκομεία, εργοστάσια, καταστήματα, γραφεία και εταιρείες ανοικίας.

## Στοιχεία συσκευής

- 1 Σακούλα φίλτρου τύπου fleece
- 2 Στόμιο αναρρόφησης
- 3 Εύκαμπτος σωλήνας αναρρόφησης
- 4 Πινακίδα τύπου
- 5 Λαβή μεταφοράς
- 6 Στήριγμα ελαστικού σωλήνα
- 7 Κεφαλή αναρρόφησης
- 8 Ασφάλιση της κεφαλής αναρρόφησης
- 9 Τροχίσκος οδήγησης
- 10 Δοχείο ρύπων
- 11 Υποδοχή ακροφυσίου δαπέδου
- 12 Διακόπτης Eco (εξοικονόμηση ενέργειας)
- 13 Κύριος διακόπτης
- 14 Διακόπτης επιλογής για σκληρές επιφάνειες/μοκέτες
- 15 Μπεκ δαπέδου
- 16 Ενδεικτική λυχνία φόρτισης
- 17 Πλήκτρο για ένδειξη φόρτισης
- 18 Συσσωρευτής
- 19 Πλήκτρο απασφάλισης
- 20 Τηλεσκοπικός σωλήνας αναρρόφησης
- 21 Ρυθμιστής αναρροφητικής ισχύος (χωρίς διαβαθμίσεις)
- 22 Γωνία σωλήνα
- 23 Καλάθι κύριου φίλτρου
- 24 Φίλτρο προστασίας κινητήρα

## Σύμβολα στη συσκευή



Δεν επιτρέπεται η αναρρόφηση υγρών ή ρευστών υλικών.

## Υποδείξεις ασφαλείας

Εκτός από τις υποδείξεις στο εγχειρίδιο λειτουργίας, λάβετε παράλληλα υπόψη τους γενικούς κανονισμούς ασφαλείας και πρόληψης ατυχημάτων που προβλέπει ο νομοθέτης.

## ⚠ ΚΙΝΔΥΝΟΣ

*Κίνδυνος τραυματισμού! Πριν από κάθε εργασία φροντίδας, συντήρησης και επιδιόρθωσης της συσκευής αφαιρείτε την μπαταρία.*

## Συσσωρευτής/φορτιστής

### ⚠ ΚΙΝΔΥΝΟΣ

- Η φόρτιση του συσσωρευτή επιτρέπεται μόνο με τον γνήσιο φορτιστή που συνοδεύει την συσκευή ή με τους εγκεκριμένους από την KARCHER φορτιστές.
- Πριν από κάθε χρήση, ελέγξτε τον φορτιστή και τον συσσωρευτή για ενδεχόμενες βλάβες. Μην χρησιμοποιείτε συσκευές που παρουσιάζουν βλάβες και αναθέστε την επιδιόρθωση σε ένα εξειδικευμένο συνεργείο.
- Μην χρησιμοποιείτε τον φορτιστή, εάν είναι λερωμένος ή υγρός.
- Η τάση του δικτύου πρέπει να είναι ταυτόσημη με την τάση που αναγράφεται στην πινακίδα στοιχείων του φορτιστή.
- Μην χρησιμοποιείτε τον φορτιστή σε χώρους, όπου υπάρχει κίνδυνος έκρηξης.
- Στις επαφές του προσαρμογέα δεν πρέπει να εισέρχονται μεταλλικά αντικείμενα. Κίνδυνος βραχυκυκλώματος.
- Χρησιμοποιήστε τον φορτιστή αποκλειστικά για την φόρτιση των εγκεκριμένων τύπων συσσωρευτή.
- Εισάγετε στον προσαρμογέα του φορτιστή μόνο καθαρούς και στεγνούς συσσωρευτές.
- Μην φορτίζετε μπαταρίες (πρωτεύοντα στοιχεία). Κίνδυνος έκρηξης.
- Μην φορτίζετε συσσωρευτές που παρουσιάζουν βλάβη. Αντικαταστήστε τους συσσωρευτές που παρουσιάζουν βλάβη.
- Μην φυλάγετε τους συσσωρευτές μαζί με μεταλλικά αντικείμενα. Κίνδυνος βραχυκυκλώματος.
- Μην πετάτε τους συσσωρευτές στην φωτιά ή στα οικιακά απορρίμματα.

- Αποφύγετε την επαφή με τα υγρά που διαρρέουν από χαλασμένους συσσωρευτές. Σε περίπτωση τυχαίας επαφής με παρόμοια υγρά, ξεπλύνετε με νερό. Εάν τα υγρά έρθουν σε επαφή με τα μάτια, συμβουλευτείτε επιπλέον τον γιατρό σας.

## Έναρξη λειτουργίας

- Έλεγχος, εάν έχει τοποθετηθεί το καλάθι του κύριου φίλτρου στη συσκευή.

### Τύποι λειτουργίας

- 1 Λειτουργία με σακούλα φίλτρου τύπου fleece ή με σακούλα χάρτινου φίλτρου (ειδικός εξοπλισμός)
- 2 Λειτουργία χωρίς σακούλα φίλτρου

### Τοποθέτηση της σακούλας φίλτρου

- Απασφαλίστε και αφαιρέστε την κεφαλή αναρρόφησης.
- Αφαιρέστε το καλάθι του κύριου φίλτρου.
- Τοποθετήστε την υφασμάτινη ή χάρτινη σακούλα φίλτρου (ειδικό εξάρτημα).
- Τοποθετήστε το καλάθι του κύριου φίλτρου.
- Τοποθετήστε και ασφαλίστε και πάλι την κεφαλή αναρρόφησης.

### Τοποθέτηση του συσσωρευτή

- Εισάγετε την μπαταρία στην υποδοχή και ασφαλίστε την.

### Φόρτιση του συσσωρευτή

**Υπόδειξη:** Διαβάστε τις οδηγίες χρήσης του φορτιστή και λάβετε ιδιαίτερα υπόψη τις υποδείξεις ασφαλείας!

Ο συσσωρευτής είναι εν μέρει φορτισμένος κατά την παράδοση. Εάν είναι απαραίτητο, φορτίστε τον πριν τον χρησιμοποιήσετε.

**Υπόδειξη:** Η φόρτιση του συσσωρευτή είναι δυνατή μόνο όταν αφαιρεθεί ο συσσωρευτής.

- Πιέστε το πλήκτρο απασφάλισης και αφαιρέστε την μπαταρία.
- Συνδέστε το φορτιστή με μια κατάλληλη πρίζα.

- Εισάγετε τον συσσωρευτή στον φορτιστή.

Διάρκεια φόρτισης άδειου συσσωρευτή	
Ταχυφορτιστής BC 1/7	ελάχ 60

## Χειρισμός

### Ενδεικτική λυχνία φόρτισης

- Πατήστε το πλήκτρο ενδεικτικής λυχνίας φόρτισης στην μπαταρία. Η ενδεικτική λυχνία φόρτισης ανάβει για 1 λεπτό. Η ενδεικτική λυχνία φόρτισης δεν ενεργοποιήθηκε για 60 λεπτά (κατάσταση αδράνειας):
- Πατήστε 2 φορές το πλήκτρο ενδεικτικής λυχνίας φόρτισης στην μπαταρία. Η ενδεικτική λυχνία φόρτισης ανάβει για 1 λεπτό.

### Ενεργοποίηση της μηχανής

- Θέστε τη συσκευή σε λειτουργία από το γενικό διακόπτη.

### Λειτουργία Eco

Λειτουργία Eco (εξοικονόμηση ενέργειας): Η συσκευή λειτουργεί με μειωμένη αναρροφητική ισχύ. Η διάρκεια ζωής της μπαταρίας παρατείνεται.

- Ενεργοποίηση λειτουργίας Eco: Πατήστε τον διακόπτη Eco. Η ενδεικτική λυχνία του διακόπτη ανάβει πράσινη.
- Απενεργοποίηση λειτουργίας Eco: Πατήστε επανειλημμένα τον διακόπτη Eco. Η ενδεικτική λυχνία του διακόπτη σβήνει.

### Λειτουργία καθαρισμού

**Υπόδειξη:** Κατά τον βασικό καθαρισμό υφασμάτων επιστρώσεων συντομεύεται η διάρκεια της μπαταρίας λόγω αυξημένης ισχύος καθαρισμού.

- Ρυθμίστε το διακόπτη επιλογής του ακροφυσίου δαπέδου στη θέση για σκληρές επιφάνειες ή μοκέτες.
- Ρυθμίστε την αναρροφητική ισχύ (χωρίς διαβαθμίσεις).
- Εκτελέστε τον καθαρισμό.



## Απενεργοποίηση της μηχανής

- Απενεργοποιήστε τη συσκευή από το γενικό διακόπτη.

## Έπειτα από κάθε λειτουργία

- Αδειάστε τον κάδο.
- Καθαρίστε τη συσκευή εσωτερικά και εξωτερικά με αναρρόφηση και σκούπισμα με ένα υγρό πανί.

## Μεταφορά

### ⚠ ΠΡΟΣΟΧΗ

*Κίνδυνος τραυματισμού και βλάβης! Κατά τη μεταφορά λάβετε υπόψη το βάρος της συσκευής.*

- Κατά τη μεταφορά με οχήματα, ασφαλίστε τη συσκευή έναντι ενδεχόμενης ολίσθησης και ανατροπής, σύμφωνα με τις εκάστοτε ισχύουσες κατευθυντήριες οδηγίες.

## Αποθήκευση

### ⚠ ΠΡΟΣΟΧΗ

*Κίνδυνος τραυματισμού και βλάβης! Κατά την αποθήκευση λάβετε υπόψη το βάρος της συσκευής.*

- Προς αποφυγή της αποφόρτισης πιέστε το πλήκτρο απασφάλισης και αφαιρέστε την μπαταρία.

Η συσκευή αυτή μπορεί να αποθηκεύεται μόνο σε εσωτερικούς χώρους.

## Φροντίδα και συντήρηση

### ⚠ ΚΙΝΔΥΝΟΣ

*Πριν από κάθε εργασία στη συσκευή, απενεργοποιείτε τη συσκευή και αφαιρείτε την μπαταρία.*

## Καθαρίστε το καλάθι του κύριου φίλτρου

- Εάν είναι απαραίτητο, καθαρίστε το καλάθι του κύριου φίλτρου (πλενόμενο) με τρεχούμενο νερό.

### ΠΡΟΣΟΧΗ

*Κίνδυνος βλάβης! Μην τοποθετείτε ποτέ το καλάθι του κύριου φίλτρου εάν αυτό είναι βρεγμένο.*

## Αντικατάσταση του φίλτρου προστασίας του κινητήρα

- Απασφαλίστε και αφαιρέστε την κεφαλή αναρρόφησης.
- Αφαιρέστε το φίλτρο προστασίας του κινητήρα.
- Τοποθετήστε ένα νέο φίλτρο προστασίας του κινητήρα.
- Τοποθετήστε και ασφαλίστε και πάλι την κεφαλή αναρρόφησης.

## Αντιμετώπιση βλαβών

### ⚠ ΚΙΝΔΥΝΟΣ

*Πριν από κάθε εργασία στη συσκευή, απενεργοποιείτε τη συσκευή και αφαιρείτε την μπαταρία.*

## Η συσκευή απενεργοποιείται στη διάρκεια της λειτουργίας της

- Ενεργοποιήθηκε η προστασία υπερθέρμανσης του κινητήρα.
- Αλλάξτε τη σακούλα φίλτρου τύπου fleece ή τη σακούλα του χάρτινου φίλτρου (ειδικός εξοπλισμός).
- Αντικατάσταση του φίλτρου προστασίας του κινητήρα
- Ελέγξτε όλα τα εξαρτήματα για τυχόν βουλώματα.

Επανεργοποίηση μετά την περίοδο ψύξης του στρόβιλου του κινητήρα, δηλ. μετά από περ. 60 λεπτά.

## Η αναρροφητική ισχύς μειώνεται

- Αντιμετωπίστε την απόφραξη στο ακροφύσιο αναρρόφησης, στο σωλήνα αναρρόφησης ή στον ελαστικό σωλήνα αναρρόφησης.
- Αλλάξτε τη σακούλα φίλτρου τύπου fleece ή τη σακούλα του χάρτινου φίλτρου (ειδικός εξοπλισμός).
- Καθαρίστε την κεφαλή κύριου φίλτρου με τρεχούμενο νερό και στεγνώστε την.
- Τοποθετήστε/ασφαλίστε σωστά την κεφαλή αναρρόφησης.
- Αντικαταστήστε τον ελαττωματικό ελαστικό σωλήνα αναρρόφησης.
- Αντικατάσταση του φίλτρου προστασίας του κινητήρα

## Διαρροή σκόνης κατά την αναρρόφηση

- ➔ Αλλάξτε τη σακούλα φίλτρου τύπου fleece ή τη σακούλα του χάρτινου φίλτρου (ειδικός εξοπλισμός).
- ➔ Ελέγξτε τη θέση της σακούλας φίλτρου τύπου fleece ή τη θέση της σακούλας χάρτινου φίλτρου (ειδικός εξοπλισμός).
- ➔ Τοποθετήστε/ασφαλίστε σωστά την κεφαλή αναρρόφησης.
- ➔ Τοποθετήστε το άθικτο καλάθι του κύριου φίλτρου.
- ➔ Τοποθετήστε σωστά το φίλτρο προστασίας του κινητήρα.

## Η συσκευή δεν λειτουργεί

- ➔ Θέστε τη συσκευή σε λειτουργία.
  - Υπερφόρτωση πλατίνας
- Υπόδειξη:** Η λειτουργία με συσσωρευτή καθίσταται ξανά δυνατή μετά την ψύξη της πλατίνας.
  - Αποφορτισμένος συσσωρευτής
- ➔ Φορτίστε τον συσσωρευτή.
- Δεν υπάρχει τοποθετημένος συσσωρευτής
- ➔ Τοποθετήστε τον συσσωρευτή.

## Υπηρεσία εξυπηρέτησης πελατών

**Αν δεν διορθωθεί η βλάβη, πρέπει να γίνει έλεγχος της συσκευής από την υπηρεσία εξυπηρέτησης πελατών.**

## Εγγύηση

Σε κάθε χώρα ισχύουν οι όροι εγγύησης που εκδόθηκαν από την αρμόδια εταιρία μας προώθησης πωλήσεων. Αναλαμβάνουμε τη δωρεάν αποκατάσταση οποιασδήποτε βλάβης στη συσκευή σας, εφόσον οφείλεται σε αστοχία υλικού ή κατασκευαστικό σφάλμα, εντός της προθεσμίας που ορίζεται στην εγγύηση. Σε περίπτωση που επιθυμείτε να κάνετε χρήση της εγγύησης, παρακαλούμε απευθυνθείτε με την απόδειξη αγοράς στο κατάστημα από το οποίο προμηθευτήκατε τη συσκευή ή στην πλησιέστερη εξουσιοδοτημένη υπηρεσία τεχνικής εξυπηρέτησης πελατών μας.

## Εξαρτήματα και ανταλλακτικά

Χρησιμοποιείτε μόνο γνήσια παρελκόμενα και ανταλλακτικά τα οποία διασφαλίζουν την ασφαλή και απρόσκοπτη λειτουργία της συσκευής.

Πληροφορίες για παρελκόμενα και ανταλλακτικά θα βρείτε στη διεύθυνση [www.kaercher.com](http://www.kaercher.com).

Περιγραφή	Κωδ. παραγγελίας
Συσσωρευτής, ανταλλακτικό	4.654-016.0
Ταχυφοριστής BC 1/7	
EU	6.654-354.0
GB	6.654-355.0
AU	6.654-356.0

## Δήλωση Συμμόρφωσης των ΕΕ

Δια της παρούσης δηλώνουμε ότι το μηχάνημα που χαρακτηρίζεται παρακάτω, με βάση τη σχεδίαση και την κατασκευή του, υπό τη μορφή που διατίθεται στην αγορά, πληροί στις σχετικές βασικές απαιτήσεις ασφαλείας και υγιεινής των οδηγίων της ΕΕ. Η παρούσα δήλωση παύει να ισχύει σε περίπτωση τροποποιήσεων του μηχανήματος χωρίς προηγούμενη συνεννόηση μαζί μας.

**Προϊόν:** Ηλεκτρική σκούπα ξηρών ρύπων

**Τύπος:** 1.528-xxx

### Σχετικές οδηγίες των ΕΕ

2006/42/ΕΚ (+2009/127/ΕΚ)

2014/30/ΕΕ

2011/65/ΕΕ

2009/125/ΕΚ

### Εφαρμοσθέντα εναρμονισμένα πρότυπα

EN 55014-1: 2006+A1: 2009+A2: 2011

EN 55014-2: 2015

EN 60335-1

EN 60335-2-69

EN 61000-3-2: 2014

EN 61000-3-3: 2013

EN 62233: 2008

EN 50581

EN 60312: 2013

### Εφαρμοσθέντα εθνικά πρότυπα

-

5.957-783

Οι υπογράφωντες ενεργούν κατ' εντολή του και με εξουσιοδότηση της διεύθυνσης της επιχείρησης.

  
H. Jenner  
CEO

  
S. Reiser  
Head of Approbation

Υπεύθυνος τεκμηρίωσης:  
S. Reiser

Alfred Karcher GmbH & Co. KG  
Alfred-Karcher-Str. 28 - 40  
71364 Winnenden (Germany)  
Τηλ.: +49 7195 14-0  
Φαξ: +49 7195 14-2212

Winnenden, 2016/01/01

## Τεχνικά χαρακτηριστικά

		<b>T 9/1 Bp</b>
Τάση συσσωρευτή	V	36 DC
Μέγ. ισχύς	W	730
Ονομαστική ισχύς	W	650
Χωρητικότητα κάδου	l	9
Ποσότητα αέρα (μέγ.)	l/s	46
Υποπίεση (μέγ.)	kPa (mbar)	20,7 (207)
Κατηγορία προστασίας		III
Σύνδεση ελαστικού σωλήνα αναρρόφησης (C-DN/C-ID)	mm	35
Μήκος x Πλάτος x Ύψος	mm	420 x 325 x 380
Τυπικό βάρος λειτουργίας	kg	7,5
Θερμοκρασία περιβάλλοντος (μέγ.)	°C	+40
Διάρκεια λειτουργίας με πλήρως φορτισμένο συσσωρευτή		
– Κανονική λειτουργία	ελάχ	24
– Λειτουργία Eco	ελάχ	46
<b>Μετρούμενες τιμές κατά EN 60335-2-69</b>		
Επιτρεπόμενη στάθμη ηχητικής ισχύος $L_{pA}$	dB(A)	62
Αβεβαιότητα $K_{pA}$	dB(A)	2
Κραδασμοί στο χέρι/στο βραχίονα	m/s <sup>2</sup>	<2,5
Αβεβαιότητα K	m/s <sup>2</sup>	0,2



Cihazın ilk kullanımından önce bu orijinal kullanma kılavuzunu okuyun, bu kılavuza göre davranın ve daha sonra kullanım veya cihazın sonraki sahiplerine vermek için bu kılavuzu saklayın.

- İlk kullanımdan önce, 5.956-249.0 numaralı güvenlik uyarılarını mutlaka okuyun!
- Kullanım kılavuzunun ve emniyet uyarılarının dikkate alınmaması halinde cihazda hasar, kullanıcıda ve diğer kişilerde tehlike oluşabilir.
- Nakliye hasarlarını hemen yetkili satıcıya bildirin.
- Ambalajı çıkartırken, ambalaj içeriğinde eksik aksesuar veya hasar kontrolü yapın.

## İçindekiler

Çevre koruma . . . . .	TR	1
Tehlike kademeleri . . . . .	TR	1
Kurallara uygun kullanım . . . . .	TR	1
Cihaz elemanları . . . . .	TR	2
Cihazdaki semboller . . . . .	TR	2
Güvenlik uyarıları . . . . .	TR	2
İşletime alma . . . . .	TR	3
Kullanımı . . . . .	TR	3
Taşıma . . . . .	TR	4
Depolama . . . . .	TR	4
Koruma ve Bakım . . . . .	TR	4
Arızalarda yardım . . . . .	TR	4
Garanti . . . . .	TR	5
Aksesuarlar ve yedek parçalar . . . . .	TR	5
AB uygunluk bildirisi . . . . .	TR	5
Teknik Bilgiler . . . . .	TR	6

## Çevre koruma



Ambalaj malzemeleri geri dönüştürülebilir. Ambalaj malzemelerini evinizin çöpüne atmak yerine lütfen tekrar kullanılabilirlerini yerlere gönderin.



Eski cihazlarda, yeniden değerlendirme işlemine tabi tutulması gereken değerli geri dönüşüm malzemeleri bulunmaktadır. Piller ve aküler çevreye yayılması gereken, zararlı maddeler içerir. Bu nedenle eski cihazlar, piller ve aküleri lütfen uygun toplama sistemleri aracılığıyla imha edin.

## İçindekiler hakkında uyarılar (REACH)

İçindekiler hakkında ayrıntılı bilgileri bulabileceğiniz adres:

[www.kaercher.com/REACH](http://www.kaercher.com/REACH)

## Tehlike kademeleri

### △ TEHLİKE

*Ağır bedensel yaralanmalar ya da ölüme neden olan direkt bir tehlikeye yönelik uyarı.*

### △ UYARI

*Ağır bedensel yaralanmalar ya da ölüme neden olabilecek olası tehlikeli bir duruma yönelik uyarı.*

### △ TEDBİR

*Hafif yaralanmalara neden olabilecek olası tehlikeli bir duruma yönelik uyarı.*

### DIKKAT

*Maddi hasarlara neden olabilecek olası tehlikeli bir duruma yönelik uyarı.*

## Kurallara uygun kullanım

### △ UYARI

*Cihaz, zararlı tozların emilmesi için uygun değildir.*

### DIKKAT

*Bu cihaz, sadece iç mekanlarda kullanım için üretilmiştir.*

- Bu üniversal süpürge, zemin ve duvar yüzeylerinin kuru temizlenmesi için belirlenmiştir.
- Bu cihaz, Örn; oteller, okullar, hastaneler, fabrikalar, mağazalar, bürolar ve kiralık mağazalarda mesleki kullanım için uygundur.

## Cihaz elemanları

- 1 Elyaf filtre torbası
- 2 Emme ağız
- 3 Emme hortumu
- 4 Tip levhası
- 5 Taşıma kolu
- 6 Hortum desteği
- 7 Emme başlığı
- 8 Süpürge kafasının kilidi
- 9 Yönlendirme makarası
- 10 Zbiornik na zanieczyszczenia
- 11 Taban memesinin yuvası
- 12 Eco şalteri (enerji tasarruf modu)
- 13 Ana şalter
- 14 Sert yüzey/halı zemin değiştiricisi
- 15 Taban memesi
- 16 Şarj kontrolü göstergesi
- 17 Şarj kontrol göstergesi tuşu
- 18 Akü
- 19 Kilit açma düğmesi
- 20 Teleskop emme borusu
- 21 Süpürme kuvveti ayarlayıcısı (kademesiz)
- 22 Manifold
- 23 Ana filtre sepeti
- 24 Motor koruma filtresi

## Cihazdaki semboller



Nemli ya da sıvı çözeltileri emmeyin.

## Güvenlik uyarıları

Kullanım kılavuzundaki uyarıların yanında, yerel yönetimin belirlediği güvenlik ve kaza önleme talimatları dikkate alınmalıdır.

### ⚠ **TEHLİKE**

*Yaralanma tehlikesi! Cihazdaki tüm temizlik, bakım ve onarım çalışmalarından önce aküyü çıkartın.*

## Akü/şarj cihazı

### ⚠ **TEHLİKE**

- *Sadece birlikte teslim edilen orijinal şarj cihazı ya da KÄRCHER tarafından onaylanmış şarj cihazlarıyla akülerin şarj edilmesine izin verilmiştir.*
- *Her kullanımdan önce şarj cihazı ve akü grubuna hasar kontrolü yapın. Hasarlı cihazları kullanmayın ve hasarlı parçaları sadece teknik personelin onarmasını sağlayın.*
- *Şarj cihazını kirlî ve ıslak durumda kullanmayın.*
- *Şebeke gerilimi, şarj cihazının tip etiketinde belirtilen gerilimle aynı olmalıdır.*
- *Şarj cihazını patlama tehlikesi bulunan ortamlarda çalıştırmayın.*
- *Adaptörün kontaklarına metal parçalar girmemelidir; kısa devre tehlikesi.*
- *Şarj cihazını, sadece izin verilen akü gruplarının şarj edilmesi için kullanın.*
- *Sadece temiz ve kuru akü gruplarını şarj cihazının akü tutucusuna takın.*
- *Pilleri şarj etmeyin (birincil hücreli); patlama tehlikesi.*
- *Hasarlı akü gruplarını şarj etmeyin. Hasarlı akü gruplarını değiştirin.*
- *Akü gruplarını, metal cisimlerle birlikte saklamayın; kısa devre tehlikesi.*
- *Akü gruplarını ateş ya da ev çöpüne atmayın.*
- *Arızalı akülerden çıkan sıvıyla temas önleyin. Sıvıyla temas etmeniz durumunda, temas eden yerleri suyla yıkayın. Gözlerle temas olması durumunda, ek olarak bir doktora muayene olun.*

## İşletime alma

- Ana filtre sepetinin cihaza yerleştirilmiş olup olmadığının kontrolü.

### Mod türleri

- 1 Elyaf filtre torbası ya da kağıt filtre torbası (özel aksesuar) ile çalışma
- 2 Filtre torbası olmadan çalışma

### Filtre torbasının takılması

- Emme kafasının kilidini açın ve kafayı çıkartın.
- Ana filtre sepetini çıkartın.
- Elyaf filtre torbası ya da kağıt filtre torbasını (özel aksesuar) takın.
- Ana filtre sepetini yerleştirin.
- Emme kafasını yerleştirin ve kilitleyin.

### Akünün yerleştirilmesi

- Aküyü akü tutucusuna yerleştirin ve kilitleyin.

### Akünün şarj edilmesi

**Not:** Şarj cihazı üreticisinin kullanım kılavuzunu okuyun ve özellikle güvenlik uyarılarına dikkat edin!

Akü, teslimat sırasında kısmen doludur. İşletime almadan önce ve ihtiyaç anında şarj edin.

**Not:** Aküler,sadece çıkartılmış durumda şarj edilebilir.

- Kilit açma tuşuna basın ve aküyü çıkarın.
- Şarj cihazını kurallara uygun bir prize takın.
- Aküyü şarj cihazına takın.

Akü boşken şarj süresi			
Hızlı şarj cihazı BC 1/7	min	60	

## Kullanımı

### Şarj kontrol göstergesi

- Aküdeki şarj kontrol göstergesi tuşuna basın. Şarj kontrol göstergesi 1 dakika boyunca yanar.

Şarj kontrol göstergesi 60 dakika boyunca etkinleştirilmesi (uyku modu):

- Aküdeki şarj kontrol göstergesi tuşuna 2 kez basın. Şarj kontrol göstergesi 1 dakika boyunca yanar.

### Cihazı açın

- Cihazı ana şalterden açın.

### Eco modu

Eco modu (enerji tasarruf modu): Cihaz, azaltılmış süpürme gücüyle çalışır. Akü çalışma süresi uzar.

- Eco modunu devreye alın: Eco şalterine basın. Şalterdeki kontrol lambası yeşil olarak yanar.
- Eco modunu devreden çıkarın: Eco şalterine tekrar basın. Şalterdeki kontrol lambası söner.

### Temizleme modu

**Uyarı:** Tekstil dolguların temel temizliğinde, yüksek temizleme gücü nedeniyle akü çalışma süresi kısalmır.

- Taban memesi değiştiricisini sert yüzey veya halı zemine ayarlayın.
- Süpürme kuvvetini süpürme kuvveti ayarlayıcısından ayarlayın (kademelidir).
- Temizliği yapın.

### Cihazın kapatılması

- Cihazı ana şalterden kapatın.

### Her çalışmadan sonra

- Kabı boşaltın.
- Cihazın dışını ve içini tozunu alarak ve silerek nemli bir bezle temizleyin.

## Taşıma

### ⚠ **TEDBİR**

*Yaralanma ve hasar tehlikesi! Taşıma sırasında cihazın ağırlığına dikkat edin.*

- Araçlarda taşıma sırasında, cihazı geçerli yönetmeliklere göre kaymaya ve devrilmeye karşı emniyete alın.

## Depolama

### ⚠ **TEDBİR**

*Yaralanma ve hasar tehlikesi! Depolama sırasında cihazın ağırlığına dikkat edin.*

- Deşarj olmasını önlemek için kilit açma tuşuna basın ve aküyü çıkarın.

Bu cihaz sadece iç mekanlarda depolanmalıdır.

## Koruma ve Bakım

### ⚠ **TEHLİKE**

*Cihazdaki tüm çalışmalardan önce cihazı kapatın ve aküyü çıkartın.*

### **Ana filtre sepetinin temizlenmesi**

- Ana filtre sepetini (yıkanebilir) gerekirse akar su altında temizleyin.

### **DIKKAT**

*Hasar tehlikesi! Ana filtre sepetini kesinlikle ıslak şekilde yerleştirmeyin.*

### **Motor koruma filtresinin değiştirilmesi**

- Emme kafasının kilidini açın ve kafayı çıkartın.
- Motor koruma filtresini çıkartın.
- Yeni motor koruma filtresini yerleştirin.
- Emme kafasını yerleştirin ve kilitleyin.

## Arızalarda yardım

### ⚠ **TEHLİKE**

*Cihazdaki tüm çalışmalardan önce cihazı kapatın ve aküyü çıkartın.*

## Cihaz çalışma sırasında kapanıyor

- Motor termik korucusu tepki verdi
- Elyaf filtre torbası ya da kağıt filtre torbasını (özel aksesuar) değiştirin.
- Motor koruma filtresini değiştirin.
- Tüm parçalara tıkanma kontrolü yapın. Motor türbini soğuduktan yaklaşık 60 dakika sonra tekrar çalıştırın.

### **Emme gücü dü**

- Süpürme memesi, süpürme borusu veya süpürme hortumundaki tıkanmaları giderin.
- Elyaf filtre torbası ya da kağıt filtre torbasını (özel aksesuar) değiştirin.
- Ana filtre sepetini akar su altında temizleyin ve kurutun.
- Süpürme kafasını doğru şekilde oturtun/kilitleyin.
- Arızalı süpürme hortumunu değiştirin.
- Motor koruma filtresini değiştirin.

### **Emme sırasında dışarı toz çıkıyor**

- Elyaf filtre torbası ya da kağıt filtre torbasını (özel aksesuar) değiştirin.
- Elyaf filtre torbası ya da kağıt filtre torbasının (özel aksesuar) oturmasını kontrol edin.
- Süpürme kafasını doğru şekilde oturtun/kilitleyin.
- Hasar görmemiş ana filtre sepetini yerleştirin.
- Motor koruma filtresini doğru şekilde yerleştirin.

### **Cihaz çalışmıyor**

- Cihazı açın.
- Platin aşırı ısınmış
- Not:** Platinin soğumasından sonra akü modu tekrar mümkündür.
- Akü boş
- Aküyü şarj edin.
- Hiçbir akü yerleştirilmemiş
- Aküyü yerleştirin.



## Müşteri hizmeti

**Arızanın giderilememesi durumunda, cihaz müşteri hizmetleri tarafından kontrol edilmelidir.**

## Garanti

Her ülkede yetkili distribütörümüz tarafından verilmiş garanti şartları geçerlidir. Garanti süresi içinde cihazınızda oluşan muhtemel hasarları, arızanın kaynağı üretim veya malzeme hatası olduğu sürece ücretsiz olarak karşılıyoruz. Garanti hakkınızdan yararlanmanızı gerektiren bir durum olduğu zaman, ilgili faturanız ile birlikte satıcınıza veya size en yakın yetkili servisimize başvurunuz.

## Aksesuarlar ve yedek parçalar

Sadece orijinal aksesuarlar ve orijinal yedek parçalar kullanın; cihazın güvenli şekilde ve arızasız işletilmesini garantilerler. Aksesuarlar ve yedek parçalar hakkında bilgi için sitemizi ziyaret edin: [www.kaercher.com](http://www.kaercher.com).

Tanımlama	Sipariş No.
Değişim aküsü	4.654-016.0
Hızlı şarj cihazı BC 1/7	
EU	6.654-354.0
GB	6.654-355.0
AU	6.654-356.0

## AB uygunluk bildirisi

İşbu belge ile aşağıda tanımlanan makinenin konsepti ve tasarımı ve tarafımızdan piyasaya sürülen modeliyle AB yönetmeliklerinin temel teşkil eden ilgili güvenlik ve sağlık yükümlülüklerine uygun olduğunu bildiririz. Onayımız olmadan cihazda herhangi bir değişiklik yapılması durumunda bu beyan geçerliliğini yitirir.

**Ürün:** Kuru süpürge

**Tip:** 1.528-xxx

**İlgili AB yönetmelikleri**

2006/42/EG (+2009/127/EG)

2014/30/EU

2011/65/EU

2009/125/EG

**Kullanılmış olan uyumlu standartlar**

EN 55014-1: 2006+A1: 2009+A2: 2011

EN 55014-2: 2015

EN 60335-1

EN 60335-2-69

EN 61000-3-2: 2014

EN 61000-3-3: 2013

EN 62233: 2008

EN 50581

EN 60312: 2013

**Kullanılmış ulusal standartlar**

-

5.957-783

İmzası bulunanlar, işletme yönetimi adına ve işletme yönetimi tarafından verilen vekaletle dayanarak işlem yapar.



H. Jenner  
CEO



S. Reiser  
Head of Approbation

Dokümantasyon yetkilisi:

S. Reiser

Alfred Kärcher GmbH & Co. KG

Alfred-Kärcher-Str. 28 - 40

71364 Winnenden (Germany)

Tel.: +49 7195 14-0

Faks: +49 7195 14-2212

Winnenden, 2016/01/01

## Teknik Bilgiler

		T 9/1 Bp
Akü gerilimi	V	36 DC
Maks. güç	W	730
Nominal güç	W	650
Kap içeriği	l	9
Hava miktarı (maks.)	l/s	46
Vakum (maks.)	kPa (mbar)	20,7 (207)
Koruma sınıfı		III
Süpürme hortumu bağlantısı (C-DN/C-ID)	mm	35
Uzunluk x Genişlik x Yükseklik	mm	420 x 325 x 380
Tipik çalışma ağırlığı	kg	7,5
Çevre sıcaklığı (maks.)	°C	+40
Akü tam şarjlıyken çalışma süresi		
– Normal mod	min	24
– Eco modu	min	46
<b>60335-2-69'a göre belirlenen değerler</b>		
Ses basıncı seviyesi $L_{pA}$	dB(A)	62
Güvensizlik $K_{pA}$	dB(A)	2
El-kol titreşim değeri	$m/s^2$	<2,5
Güvensizlik K	$m/s^2$	0,2



Перед первым применением  
вашего прибора прочитайте

эту оригинальную инструкцию по эксплуатации, после этого действуйте соответственно и сохраните ее для дальнейшего пользования или для следующего владельца.

- Перед первым вводом в эксплуатацию обязательно прочтите указания по технике безопасности № 5.956-249.0!
- При несоблюдении инструкции и указаний по технике безопасности пылесос может выйти из строя, а для оператора и других лиц возникает риск получения травмы.
- При повреждениях, полученных во время транспортировки, немедленно свяжитесь с продавцом.
- При распаковке прибора проверьте его комплектность, а также его целостность.

## Оглавление

Защита окружающей среды . . . . .	RU	1
Степень опасности . . . . .	RU	1
Использование по назначению . . . . .	RU	2
Элементы прибора . . . . .	RU	2
Символы на приборе . . . . .	RU	2
Указания по технике безопасности . . . . .	RU	2
Начало работы . . . . .	RU	3
Управление . . . . .	RU	3
Транспортировка . . . . .	RU	4
Хранение . . . . .	RU	4
Уход и техническое обслуживание . . . . .	RU	4
Помощь в случае неполадок . . . . .	RU	4
Гарантия . . . . .	RU	5
Принадлежности и запасные детали . . . . .	RU	6
Заявление о соответствии EU . . . . .	RU	6
Технические данные . . . . .	RU	7

## Защита окружающей среды

	Упаковочные материалы пригодны для вторичной переработки. Пожалуйста, не выбрасывайте упаковку вместе с бытовыми отходами, а сдайте ее в один из пунктов приема вторичного сырья.
	Старые приборы содержат ценные перерабатываемые материалы, подлежащие передаче в пункты приемки вторичного сырья. Батареи и аккумуляторы содержат вещества, которые не должны попасть в окружающую среду. Пожалуйста, утилизируйте старые приборы и аккумуляторы через соответствующие системы приемки отходов.

### Инструкции по применению компонентов (REACH)

Актуальные сведения о компонентах приведены на веб-узле по следующему адресу:

[www.kaercher.com/REACH](http://www.kaercher.com/REACH)

### Степень опасности

#### **⚠ ОПАСНОСТЬ**

*Указание относительно непосредственно грозящей опасности, которая приводит к тяжелым увечьям или к смерти.*

#### **⚠ ПРЕДУПРЕЖДЕНИЕ**

*Указание относительно возможной потенциально опасной ситуации, которая может привести к тяжелым увечьям или к смерти.*

#### **⚠ ОСТОРОЖНО**

*Указание на потенциально опасную ситуацию, которая может привести к получению легких травм.*

#### **ВНИМАНИЕ**

*Указание относительно возможной потенциально опасной ситуации, которая может повлечь материальный ущерб.*

## Использование по назначению

### △ ПРЕДУПРЕЖДЕНИЕ

Прибор не предназначен для сбора вредной для здоровья пыли.

### ВНИМАНИЕ

Этот прибор предназначен только для использования внутри помещений.

- Этот универсальный пылесос предназначен для сухой очистки поверхностей полов и стен.
- Этот прибор предназначен для профессионального использования, т.е. в гостиницах, школах, больницах, на промышленных предприятиях, в магазинах, офисах и в арендуемых помещениях.

## Элементы прибора

- 1 Фильтровальный пакет из нетканого материала
- 2 Всасывающий патрубок
- 3 Всасывающий шланг
- 4 Заводская табличка с данными
- 5 рукоятка для ношения прибора
- 6 Держатель шланга
- 7 Всасывающая головка
- 8 Блокировка всасывающей головки
- 9 Направляющий ролик
- 10 Мусорный бак
- 11 Крепление насадки для пола
- 12 Выключатель режима Eco (режим экономии энергии)
- 13 Главный выключатель
- 14 Переключатель для твердых поверхностей/ковровых покрытий
- 15 Форсунка для чистки пола
- 16 Индикатор контроля заряда аккумулятора
- 17 Кнопка индикатора контроля заряда аккумулятора
- 18 Аккумулятор
- 19 Кнопка деблокировки
- 20 Телескопическая всасывающая труба
- 21 Регулятор мощности всасывания (бесступенчато)
- 22 Колено

23 Фильтрующий элемент.

24 Фильтр защиты мотора

## Символы на приборе



Не высасывать мокрые предметы или жидкости.

## Указания по технике безопасности

Наряду с указаниями по технике безопасности, содержащимися в руководстве по эксплуатации, необходимо также соблюдать общие положения законодательства по технике безопасности и предотвращению несчастных случаев.

### △ ОПАСНОСТЬ

*Опасность травмирования! Перед проведением любых работ по уходу, техническому обслуживанию и ремонту устройства следует снять аккумулятор.*

## Аккумулятор/Зарядное устройство

### △ ОПАСНОСТЬ

- Зарядка аккумуляторов разрешена только с помощью прилагаемого оригинального зарядного устройства или допущенных фирмой KARCHER зарядных устройств.
- Перед каждым использованием проверять зарядное устройство и аккумуляторный блок на повреждения. Поврежденные приспособления больше не использовать, а поврежденные части ремонтировать только с помощью специализированного персонала.
- Не использовать зарядное устройство в грязном или мокром состоянии.
- Напряжение, указанное на заводской табличке зарядного устройства, должно соответствовать напряжению сети.
- Не эксплуатировать зарядное устройство во взрывоопасной среде.

- В контакты адаптера не должны попасть металлические предметы, опасность короткого замыкания.
- Зарядное устройство использовать только для зарядки разрешенных видов аккумуляторных блоков.
- В адаптер зарядного устройства вставлять только сухие и чистые аккумуляторные блоки.
- Не заряжать батареи (однойчейные), взрывоопасность.
- Не заряжать поврежденные аккумуляторные блоки. Поврежденные аккумуляторные блоки заменить.
- Аккумуляторные блоки не хранить вместе с металлическими предметами, опасность короткого замыкания.
- Не бросать аккумуляторные блоки в огонь и не выбрасывать в бытовые отходы.
- Избегать контакта с жидкостью, которая вытекает из поврежденных аккумуляторов. При случайном контакте смыть жидкость водой. При контакте с глазами дополнительно проконсультироваться с врачом.

## Начало работы

- ➔ Проверить, вставлен ли в прибор фильтрующий элемент главного фильтра.

### Режимы

- 1 Работа с фильтровальным пакетом из нетканого материала или бумажным фильтровальным пакетом (специальные принадлежности).
- 2 Работа без фильтровального пакета

### Установка фильтровального пакета

- ➔ Разблокировать и снять всасывающий элемент.
- ➔ Вынуть фильтрующий элемент главного фильтра.

- ➔ Надеть фильтровальный пакет из нетканого материала или бумажный фильтровальный пакет (специальные принадлежности)
- ➔ Установить фильтрующий элемент главного фильтра.
- ➔ Надеть и зафиксировать всасывающий элемент.

### Установить аккумулятор

- ➔ Вставить аккумулятор в держатель аккумулятора и защелкнуть.

### Зарядить аккумулятор

**Указание:** Ознакомиться с руководством по эксплуатации производителя прибора, уделяя особое внимание указаниям по технике безопасности.

При поставке аккумулятора частично заряжен. Перед началом эксплуатации и по необходимости зарядить.

**Указание:** Возможна зарядка только снятого аккумулятора.

- ➔ Нажать кнопку разблокировки и вынуть аккумулятор.
- ➔ Зарядное устройство подключить к соответствующей требованиям розетке.
- ➔ Установить аккумулятор в зарядное устройство.

Время зарядки разряженного аккумулятора

Устройство быстрой зарядки BC 1/7	мин	60
-----------------------------------	-----	----

## Управление

### Индикатор контроля заряда аккумулятора

- ➔ Нажать кнопку индикатора контроля заряда аккумулятора на аккумуляторе. Индикатор светится 1 минуту. Индикатор контроля заряда аккумулятора был неактивен 60 минут (спящий режим):
- ➔ Дважды нажать кнопку индикатора контроля заряда аккумулятора на аккумуляторе. Индикатор контроля заряда аккумулятора светится 1 минуту.

## Включение прибора

- Прибор отключается при помощи главного выключателя.

## Режим Eco

Режим Eco (режим экономии энергии): устройство работает со сниженной мощностью всасывания. Время работы аккумулятора увеличивается.

- Включение режима Eco: нажать выключатель режима Eco. Контрольная лампочка на выключателе светится зеленым светом.
- Выключение режима Eco: повторно нажать выключатель Eco. Контрольная лампочка на выключателе погаснет.

## Режим очистки

**Примечание:** При проведении основной чистки текстильных покрытий время работы аккумулятора сокращается ввиду повышенной мощности очистки.

- Установить форсунку для пола на режим твердых поверхностей/ковровых покрытий.
- Отрегулировать всасывающую мощность регулятором мощности всасывания (бесступенчато)
- Произвести очистку.

## Выключение прибора

- Выключить прибор при помощи главного выключателя.

## После каждой эксплуатации

- Опустошить бак.
- Очистить прибор снаружи и внутри пылесосом и протереть его влажным полотенцем.

## Транспортировка

### ⚠ **ОСТОРОЖНО**

*Опасность получения травм и повреждений! При транспортировке следует обратить внимание на вес устройства.*

- При перевозке аппарата в транспортных средствах следует учитывать действующие местные государственные нормы, направленные на защиту от скольжения и опрокидывания.

## Хранение

### ⚠ **ОСТОРОЖНО**

*Опасность получения травм и повреждений! При хранении следует обратить внимание на вес устройства.*

- Нажать кнопку разблокировки и вынуть аккумулятор, чтобы предотвратить его разрядку.

Это устройство разрешается хранить только во внутренних помещениях.

## Уход и техническое обслуживание

### ⚠ **ОПАСНОСТЬ**

*Перед проведением любых работ следует выключить устройство и извлечь аккумулятор.*

## Очистка фильтрующего элемента главного фильтра

- При необходимости промыть фильтрующий элемент главного фильтра (моющийся изнутри) проточной водой.

### **ВНИМАНИЕ**

*Опасность повреждения! Никогда не вставляйте мокрый фильтрующий элемент главного фильтра.*

## Замена фильтра защиты патрона

- Разблокировать и снять всасывающий элемент.
- Вынуть фильтр защиты мотора.
- Вставить новый фильтр защиты двигателя.
- Надеть и зафиксировать всасывающий элемент.

## Помощь в случае неполадок

### ⚠ **ОПАСНОСТЬ**

*Перед проведением любых работ следует выключить устройство и извлечь аккумулятор.*

## Прибор отключается во время эксплуатации

- Сработал термopротектор мотора.
- Заменить фильтровальный пакет из нетканого материала или бумажный фильтровальный пакет (специальные принадлежности).
- Заменить фильтр защиты мотора.
- Проверьте все детали на наличие зазора.

Заново включить после охлаждения турбины мотора через 60 минут.

## Мощность всасывания упала

- Удалить мусор из всасывающего сопла, всасывающей трубки или всасывающего шланга.
- Заменить фильтровальный пакет из нетканого материала или бумажный фильтровальный пакет (специальные принадлежности).
- Промыть фильтрующий элемент главного фильтра проточной водой и просушить.
- Правильно надеть/зафиксировать всасывающую головку.
- Заменить поврежденный всасывающий шланг.
- Заменить фильтр защиты мотора.

## Во время чистки из прибора выделяется пыль

- Заменить фильтровальный пакет из нетканого материала или бумажный фильтровальный пакет (специальные принадлежности).
- Проверить положение фильтровального пакета из нетканого материала или бумажного фильтровального пакета (специальные принадлежности).
- Правильно надеть/зафиксировать всасывающую головку.
- Установить целый фильтрующий элемент главного фильтра.
- Правильно установить фильтр защиты мотора.

## Прибор не работает

→ Включить аппарат.

- Плата перегрета

**Указание:** После охлаждения платы возможно возобновление режима питания от аккумуляторов.

- Аккумулятор разряжен
- Зарядить аккумулятор.
- Аккумулятор не установлен
- Установить аккумулятор.

## Сервисная служба

**Если неисправность не удается устранить, прибор необходимо отправить на проверку в сервисную службу.**

## Гарантия

В каждой стране действуют соответственно гарантийные условия, изданные уполномоченной организацией сбыта нашей продукции в данной стране. Возможные неисправности прибора в течение гарантийного срока мы устраняем бесплатно, если причина заключается в дефектах материалов или ошибках при изготовлении. В случае возникновения претензий в течение гарантийного срока просьба обращаться, имея при себе чек о покупке, в торговую организацию, продавшую вам прибор или в ближайшую уполномоченную службу сервисного обслуживания.

Дата выпуска отображается на заводской табличке в закодированном виде.

При этом отдельные цифры имеют следующее значение::

Пример: 30190

- 3 год выпуска
- 0 столетие выпуска
- 1 десятилетие выпуска
- 9 вторая цифра месяца выпуска
- 0 первая цифра месяца выпуска

Таким образом, в данном примере код 30190 означает дату выпуска 09/(2)013.

## Принадлежности и запасные детали

Используйте оригинальные принадлежности и запчасти — только они гарантируют безопасную и бесперебойную работу устройства.

Информацию о принадлежностях и запчастях вы можете найти на сайте [www.kaercher.com](http://www.kaercher.com).

Обозначение	№ заказа:
Сменный аккумулятор	4.654-016.0
Устройство быстрой зарядки BC 1/7	
EU	6.654-354.0
GB	6.654-355.0
AU	6.654-356.0

## Заявление о соответствии EU

Настоящим мы заявляем, что нижеуказанный прибор по своей концепции и конструкции, а также в осуществленном и допущенном нами к продаже исполнении отвечает соответствующим основным требованиям по безопасности и здоровью согласно директивам EU. При внесении изменений, не согласованных с нами, данное заявление теряет свою силу.

**Продукт** электропылесос для сухой уборки помещений

**Тип:** 1.528-xxx

### Основные директивы EU

2006/42/EC (+2009/127/EC)

2014/30/EU

2011/65/EC

2009/125/EC

### Примененные гармонизированные нормы

EN 55014-1: 2006+A1: 2009+A2: 2011

EN 55014-2: 2015

EN 60335-1

EN 60335-2-69

EN 61000-3-2: 2014

EN 61000-3-3: 2013

EN 62233: 2008

EN 50581

EN 60312: 2013

## Примененные внутригосударственные нормы

-

5.957-783

Нижеподписавшиеся лица действуют по поручению и по доверенности руководства предприятия.

  
H. Jenner  
CEO

  
S. Reiser  
Head of Approval

уполномоченный по документации:  
S. Reiser

Alfred Kaercher GmbH & Co. KG  
Alfred-Kaercher-Str. 28 - 40  
71364 Winnenden (Germany)  
Тел.: +49 7195 14-0  
Факс: +49 7195 14-2212

Winnenden, 2016/01/01



## Технические данные

		<b>T 9/1 Вр</b>
Напряжение аккумулятора	В	36 пост. тока
Макс. мощность	Вт	730
Номинальная мощность	Вт	650
Емкость бака	л	9
Количество воздуха (макс.)	л/с	46
Нижнее давление (макс.)	кПа (мбар)	20,7 (207)
Класс защиты		III
Гнездо для подключения шланга (C-DN/C-ID)	мм	35
Длина x ширина x высота	мм	420 x 325 x 380
Типичный рабочий вес	кг	7,5
Температура окружающей среды (макс.)	°С	+40
Время работы при полной зарядке аккумулятора		
– Обычный режим работы	мин	24
– Режим Эко	мин	46
<b>Значение установлено согласно стандарту EN 60335-2-69</b>		
Уровень шума дБ <sub>а</sub>	дБ(А)	62
Опасность К <sub>РА</sub>	дБ(А)	2
Значение вибрации рука-плечо	м/с <sup>2</sup>	<2,5
Опасность К	м/с <sup>2</sup>	0,2



A készülék első használata előtt olvassa el ezt az eredeti használati utasítást, ez alapján járjon el és tartsa meg a későbbi használatra vagy a következő tulajdonos számára.

- Az első üzembevitel előtt mindenképpen olvassa el az 9.566-249.0 sz. biztonsági utasításokat!
- A gépkönyv és a biztonságtechnikai utasítások be nem tartása esetén a készülék megromolhat és veszélybe kerülhet annak kezelője, illetve más személyek.
- Szállítási sérülések esetén azonnal tájékoztassa a kereskedőt.
- Kicsomagoláskor ellenőrizze, a csomag tartalmát, hogy nem hiányoznak-e tartozékok vagy nincs-e megsérülve.

## Tartalomjegyzék

Környezetvédelem . . . . .	HU	1
Veszély fokozatok . . . . .	HU	1
Rendeltetésszerű használat . .	HU	1
Készülék elemek . . . . .	HU	2
Szimbólumok a készüléken . .	HU	2
Biztonsági tanácsok . . . . .	HU	2
Üzembevitel . . . . .	HU	3
Használat . . . . .	HU	3
Szállítás . . . . .	HU	4
Tárolás . . . . .	HU	4
Ápolás és karbantartás . . . . .	HU	4
Segítség üzemzavar esetén . .	HU	4
Garancia . . . . .	HU	5
Tartozékok és alkatrészek . . .	HU	5
EU konformitási nyilatkozat . .	HU	5
Műszaki adatok . . . . .	HU	6

## Környezetvédelem



A csomagolási anyagok újrahasznosíthatók. Kérjük, ne dobja a csomagolást a házi szemétkorba, hanem vigye el egy újrahasznosító helyre.



A használt készülékek értékes újrahasznosítható anyagokat tartalmaznak, amelyeket újrahasznosító helyen kell elhelyezni. Az elemek és az akkuk olyan anyagokat tartalmaznak, amelyeknek nem szabad a környezetbe kerülni. Ezért kérjük, a használt készülékeket, elemeket és akkukat megfelelő gyűjtőrendszeren keresztül távolítsa el.

## Megjegyzések a tartalmazott anyagokkal kapcsolatban (REACH)

Aktuális információkat a tartalmazott anyagokkal kapcsolatosan a következő címen talál:

[www.kaercher.com/REACH](http://www.kaercher.com/REACH)

## Veszély fokozatok

### △ VESZÉLY

*Közvetlenül fenyegető veszélyre való figyelmeztetés, amely súlyos testi sérüléshez vagy halálhoz vezet.*

### △ FIGYELMEZTETÉS

*Lehetséges veszélyes helyzetre való figyelmeztetés, amely súlyos testi sérüléshez vagy halálhoz vezethet.*

### △ VIGYÁZAT

*Figyelmeztetés esetlegesen veszélyes helyzetre, amely könnyű sérüléshez vezet.*

### FIGYELEM

*Lehetséges veszélyes helyzetre való figyelmeztetés, amely anyagi kárhoz vezethet.*

## Rendeltetésszerű használat

### △ FIGYELMEZTETÉS

*A készülék nem alkalmas egészségre káros por felszívására.*

### FIGYELEM

*Ezt a készüléket csak beltéri helyiségben történő használatra tervezték.*

- Ez az univerzális porszívó padló- és falfelületek száraz tisztítására szolgál.
- Ez a készülék ipari használatra alkalmas, pl. szállodákban, iskolákban, kórházakban, üzemekben, boltokban, irodákban és kölcsönző üzletekben.

## Készülék elemek

- 1 Textil porzsák
- 2 Szívótámasztékok
- 3 Szívótömlő
- 4 Típus tábla
- 5 Fogantyú
- 6 Tömlő tartó
- 7 Szívófej
- 8 Szívófej zárja
- 9 Kormánygörgő
- 10 Hulladéktartály
- 11 A padlószívófej befogója
- 12 Eco kapcsoló (energiatakarékos üzemmód)
- 13 Főkapcsoló
- 14 Kemény felület/szönyegpadló átkapcsoló
- 15 Padló szórófej
- 16 Töltés-ellenőrzőkijelző
- 17 Töltés kontroll kijelző gombja
- 18 Akkumulátor
- 19 Kibiztosító gomb
- 20 Teleszkópos szívócső
- 21 Szíváserősség szabályozója (fokozatmentes)
- 22 Könyökcső
- 23 Fő szűrőkosár
- 24 Motorvédő szűrő

## Szimbólumok a készüléken



Ne szívjon fel nedves vagy folyékony anyagokat.

## Biztonsági tanácsok

Az üzemeltetési útmutatóban szereplő megjegyzések mellett a törvényhozó általános biztonsági- és baleset elhárítási előírásait is figyelembe kell venni.

### ⚠ **VESZÉLY**

*Sérülésveszély! A készüléken történő ápolási, karbantartási és javítási munkálatok előtt mindig vegye ki az akkumulátort.*

## Akkumulátor/Töltőkészülék

### ⚠ **VESZÉLY**

- *Az akkut tölteni csak a mellékelt eredeti töltő készülékkel vagy a KÄRCHER által engedélyezett töltő készülékkel szabad.*
- *Minden használat előtt ellenőrizze a töltő készüléket és az akku csomagot esetleges sérülésekre. Sérült készülékeket ne használjon tovább és a sérült részeket csak szakember által hozassa rendbe.*
- *A töltő készüléket ne használja piszkos vagy nedves állapotban.*
- *A hálózati feszültségnek meg kell egyeznie a töltő készülék típus tábláján megadott feszültséggel.*
- *A töltő készüléket ne üzemeltesse robbanásveszélyes környezetben.*
- *Az adapter érintkezéseire nem kerülhet fém darab, rövidzárlat veszély.*
- *A töltő készüléket csak az engedélyezett akku csomagok töltésére használja.*
- *Csak tiszta és száraz akku csomagot toljon rá a töltő készülék akku tartójára.*
- *Ne töltsön fel elemet (primer elemek), robbanásveszély.*
- *Ne töltsön fel sérült akku csomagot. A sérült akku csomagot cserélje ki.*
- *Az akku csomagot ne tárolja együtt fém tárgyakkal, rövidzárlat veszély.*
- *Az akku csomagot ne dobja tűzbe vagy a házi szemétkébe.*
- *Kerülje az érintkezést a hibás akkuból kifolyó folyadékkal. A folyadékkal való véletlen érintkezés esetén vízzel mossa le. Szembe kerülés esetén ezen felül konzultáljon orvossal.*

## Üzembevétel

- Kontroll, hogy a fő szűrőkosár a készülékbe be van-e helyezve.

### Üzem típusok

- 1 Üzem textil porzsákkal vagy papír porzsákkal (különleges tartozék)
- 2 Porzsák nélküli üzem

### Szűrőtasak behelyezése

- Oldja ki és vegye le szívófejet.
- Vegye ki a fő szűrőkosarat.
- A textil porzsákot vagy a papír porzsákot (különleges tartozék) felhelyezni.
- Helyezze be a fő szűrőkosarat.
- Helyezze vissza és biztosítsa a szívófejet.

### Akku behelyezése

- Az akkumulátort tolja be és kattints a be az akkumulátortartóba.

### Akku feltöltése

**Megjegyzés:** Olvassa el a töltő készülék gyártójának üzemeltetési útmutatóját és fordítson különös figyelmet a biztonsági tanácsokra!

Az akku szállításkor részben van feltöltve. Üzembe helyezés előtt és igény szerint töltse fel.

**Megjegyzés:** Az akku feltöltése csak kivett állapotban történhet.

- Nyomja meg a kioldógombot, és vegye ki az akkumulátort.
- A töltő készüléket dugja be egy rendeltetésszerű konnektorba.
- Helyezze az akkut a töltő készülékbe.

Töltési idő üres akkunál		
Gyors-töltő készülék BC 1/7	min	60

## Használat

### Töltés kontroll kijelző

- Nyomja meg az akkumulátoron a töltés kontroll kijelző gombját. A töltés kontroll kijelző 1 percig világít.
- A töltés kontroll kijelzőt 60 percig nem aktíválták (alvó üzemmód).
- Nyomja meg 2x az akkumulátoron a töltés kontroll kijelző gombját. A töltés kontroll kijelző 1 percig világít.

### A készülék bekapcsolása

- A készüléket a főkapcsolón keresztül bekapcsolni.

### Eco üzemmód

Eco üzemmód (energiatakarékos üzemmód): A készülék csökkentett szívóteljesítménnyel dolgozik. Az akkumulátor élettartama meghosszabbodik.

- Eco üzemmód bekapcsolása: Nyomja meg az Eco kapcsolót. A kontroll lámpa a kapcsolóban zölden világít.
- Eco üzemmód kikapcsolása: Nyomja meg újra az Eco kapcsolót. A kontroll lámpa a kapcsolóban elalszik.

### Tisztítási üzemmód

**Megjegyzés:** Textil padlózatok alaptisztítása esetén a magasabb tisztítási teljesítmény miatt az akkumulátor élettartama csökken.

- A szívófej átkapcsolóját kemény felületre vagy szőnyegpadlóra állítani.
- A szívóerőt a szívásszabályozón keresztül beállítani (fokozatmentes).
- Tisztítás elvégzése.

### A készülék kikapcsolása

- A készüléket a főkapcsolón keresztül kikapcsolni.

### Minden üzem után

- Ürítse ki a tartályt.
- A készüléket kívül-belül porszívóval és nedves ronggyal kell megtisztítani.

## Szállítás

### ⚠ VIGYÁZAT

Sérülés- és rongálódásveszély! Szállítás esetén vegye figyelembe a készülék súlyát.

→ Járművel történő szállítás esetén a készüléket az adott irányelveknek megfelelően kell csúsztatni és borulás ellen biztosítani.

## Tárolás

### ⚠ VIGYÁZAT

Sérülés- és rongálódásveszély! Tárolás esetén vegye figyelembe a készülék súlyát.

→ Nyomja meg a kioldógombot és vegye ki az akkumulátort a lemerülés elkerülése érdekében.

Ezt a készüléket csak beltéri helyiségben szabad tárolni.

## Ápolás és karbantartás

### ⚠ VESZÉLY

A készüléken történő bármiféle munka előtt kapcsolja ki a készüléket, és vegye ki az akkumulátort.

### Fő szűrőkosár tisztítása

→ A fő szűrőkosarat (mosható) szükség esetén folyóvíz alatt tisztítani.

### FIGYELEM

Sérülésveszély! A fő szűrőkosarat soha ne helyezze be nedvesen.

### Motorvédő szűrő cseréje

- Oldja ki és vegye le a szívófejet.
- Vegye ki a motorvédő szűrőjét.
- Az új motorvédő szűrőt behelyezni.
- Helyezze vissza és biztosítsa a szívófejet.

## Segítség üzemzavar esetén

### ⚠ VESZÉLY

A készüléken történő bármiféle munka előtt kapcsolja ki a készüléket, és vegye ki az akkumulátort.

## Készülék üzemelés alatt lekapcsol

- A motor hővédő eleme működésbe lépett.
  - A textil porzsákat vagy a papír porzsákat (különleges tartozék) kicserélni.
  - Motorvédő szűrőt kicserélni.
  - Ellenőrizze az összes alkatrészt, hogy nem dugultak-e el.
- Újra bekapcsolás a motorturbina kihűlése után kb. 60 perc múlva.

## Szívóerő alábbhagy

- Távolítsa el a dugulásokat a szívófejből, a szívócsőből, vagy a szívótömlőből.
- A textil porzsákat vagy a papír porzsákat (különleges tartozék) kicserélni.
- A fő szűrőkosarat folyóvíz alatt tisztítsa meg, majd szárítsa meg.
- A szívófejet helyesen felhelyezni/lezárni.
- Cserélje ki a hibás szívótömlőt.
- Motorvédő szűrőt kicserélni.

## Porszívózásnál por áramlik ki

- A textil porzsákat vagy a papír porzsákat (különleges tartozék) kicserélni.
- Ellenőrizze a textil porzsák vagy papír porzsák (különleges tartozék) helyes illeszkedését.
- A szívófejet helyesen felhelyezni/lezárni.
- Helyezze be a nem rongálódott fő szűrőkosarat.
- Helyezze be megfelelően a motorvédő szűrőt.

## A készülék nem megy

- Kapcsolja be a készüléket.
    - a platina túlmelegedett
- Megjegyzés:** Akku üzem a platina lehűlése után ismét lehetséges.
- Akku üres
  - Akku feltöltése.
  - Akku nincs behelyezve
  - Helyezze be az akkut.

## Szerviz

**Ha a hibát nem lehet elhárítani, akkor a készüléket a szervizzel kell ellenőriztetni.**

## Garancia

Minden országban az illetékes forgalmazónk által kiadott garancia feltételek érvényesek. Az esetleges üzemzavarokat az Ön készülékén a garancia lejártáig költségmentesen elhárítjuk, amennyiben anyag- vagy gyártási hiba az oka. Garanciális esetben kérjük, forduljon a vásárlást igazoló bizonylattal kereskedőjéhez vagy a legközelebbi hivatalos szakszervizhez.

## Tartozékok és alkatrészek

Kizárólag eredeti tartozékokat és eredeti pótalkatrészeket alkalmazzon, mivel ezek szavatolják a készülék biztonságos és zavarmentes üzemét.

A tartozékokkal és pótalkatrészekkel kapcsolatos információkat a [www.kaercher.com](http://www.kaercher.com) oldalon olvashatja.

Megnevezés	Megrendelési szám
Csere akku	4.654-016.0
Gyors-töltő készülék BC 1/7	
EU	6.654-354.0
GB	6.654-355.0
AU	6.654-356.0

## EU konformitási nyilatkozat

Ezennel tanúsítjuk, hogy az alábbiakban megnevezett gép tervezése és építése módja alapján az általunk forgalomba hozott kivitelben megfelel az EU irányelvek vonatkozó, alapvető biztonsági és egészségügyi követelményeinek. A gép jóváhagyásunk nélkül történő módosítása esetén ez a nyilatkozat elveszti érvényességét. A készülék megfelel az EU-ban és Magyarországon (HU) harmonizált szabványoknak.

**Termék:** Száraz porszívó

**Típus:** 1.528-xxx

**Vonatkozó európai közösségi irányelvek:**

2006/42/EK (+2009/127/EK)

2014/30/EU

2011/65/EU

2009/125/EG

**Alkalmazott harmonizált szabványok:**

EN 55014-1: 2006+A1: 2009+A2: 2011

EN 55014-2: 2015

EN 60335-1

EN 60335-2-69

EN 61000-3-2: 2014

EN 61000-3-3: 2013

EN 62233: 2008

EN 50581

EN 60312: 2013

**Alkalmazott összehangolt normák:**

-

5.957-783

Alulírottak az ügyvezetés megbízásából és felhatalmazásával lépnek fel.

  
H. Jenner  
CEO

  
S. Reiser  
Head of Approbation

A dokumentációért felelős személy:  
S. Reiser

Alfred Kärcher GmbH & Co. KG  
Alfred-Kärcher-Str. 28 - 40  
71364 Winnenden (Germany)  
Tel.: +49 7195 14-0  
Fax: +49 7195 14-2212

Winnenden, 2016/01/01

## Műszaki adatok

		T 9/1 Bp
Akkumulátor feszültség	V	36 DC
Max. teljesítmény	W	730
Névleges teljesítmény	W	650
Tartály űrtartalom	l	9
Légmennyiség (max.)	l/s	46
Nyomáshiány (max.)	kPa (mbar)	20,7 (207)
Védelmi osztály		III
Szívótömlő csatlakozása (C-DN/C-ID)	mm	35
hosszúság x szélesség x magasság	mm	420 x 325 x 380
Tipikus üzemi súly	kg	7,5
Környezeti hőmérséklet (max.)	°C	+40
Üzemidő teljes akkufeltöltés esetén		
– Normál üzem	min	24
– Eco üzemmód	min	46
<b>Az EN 60335-2-69 szerint megállapított értékek</b>		
Hangnyomás szint $L_{pA}$	dB(A)	62
Bizonytalanság $K_{pA}$	dB(A)	2
Kéz-kar vibrációs kibocsátási érték	$m/s^2$	< 2,5
Bizonytalanság K	$m/s^2$	0,2



Před prvním použitím svého zařízení si přečtěte tento původní návod k používání, řiďte se jím a uložte jej pro pozdější použití nebo pro dalšího majitele.

- Před prvním uvedením do provozu bezpodmínečně čtěte bezpečnostní pokyny č. 5.956-249.0!
- V případě nedodržování provozních a bezpečnostních pokynů mohou vzniknout škody na přístroji a může dojít k ohrožení osob přístroj obsluhujících i ostatních.
- Při přepravních škodách ihned informujte obchodníka.
- Při vybalení zkontrolujte obsah zásilky, zda nechybí příslušenství či zda dodaný přístroj není poškozen.

## Obsah

Ochrana životního prostředí . . . . .	CS	1
Stupně nebezpečí . . . . .	CS	1
Používání v souladu s určením . . . . .	CS	1
Prvky přístroje . . . . .	CS	2
Symboly na zařízení . . . . .	CS	2
Bezpečnostní pokyny . . . . .	CS	2
Uvedení do provozu . . . . .	CS	3
Obsluha . . . . .	CS	3
Přeprava . . . . .	CS	4
Ukládání . . . . .	CS	4
Ošetřování a údržba . . . . .	CS	4
Pomoc při poruchách . . . . .	CS	4
Záruka . . . . .	CS	5
Příslušenství a náhradní díly . . . . .	CS	5
EU prohlášení o shodě . . . . .	CS	5
Technické údaje . . . . .	CS	6

## Ochrana životního prostředí



Obalové materiály jsou recyklovatelné. Obal nezahazujte do domovního odpadu, ale odevzdejte jej k opětovnému využití.



Přístroj je vyroben z hodnotných recyklovatelných materiálů, které se dají dobře znovu využít. Baterie a akumulátory obsahují látky, které se nesmí dostat do životního prostředí. Likvidujte proto staré přístroje, baterie a akumulátory ve sběrnách k tomuto účelu určených.

## Informace o obsažených látkách (REACH)

Aktuální informace o obsažených látkách naleznete na adrese:

[www.kaercher.com/REACH](http://www.kaercher.com/REACH)

## Stupně nebezpečí

### △ **NEBEZPEČÍ**

*Upozornění na bezprostředně hrozící nebezpečí, které vede k těžkým fyzickým zraněním nebo k usmrcení.*

### △ **VAROVÁNÍ**

*Upozornění na potenciálně nebezpečnou situaci, která by mohla vést k těžkým fyzickým zraněním nebo usmrcení.*

### △ **UPOZORNĚNÍ**

*Upozornění na případnou nebezpečnou situaci, která může vést k lehkým fyzickým zraněním.*

### **POZOR**

*Upozornění na potenciálně nebezpečnou situaci, která může mít za následek poškození majetku.*

## Používání v souladu s určením

### △ **VAROVÁNÍ**

*Zařízení není vhodné k odsávání prachů škodících zdraví.*

### **POZOR**

*Tento přístroj je určen pouze k používání ve vnitřních prostorách.*

- Tento univerzální vysavač je určen k suchému čištění podlahových a stěnových ploch.
- Přístroj je vhodný k použití v průmyslových i jiných velkých zařízeních, např. v hotelech, školách, nemocnicích, v továrnách, obchodech, úřadech a půjčovnách.



## Prvky přístroje

- 1 Filtrační sáček z netkané textilie
- 2 Sací hrdlo
- 3 Sací hadice
- 4 typový štítek
- 5 Držadlo
- 6 držák hadice
- 7 Vysávací hlavice
- 8 Uzamčení sací hlavy
- 9 Řídicí válec
- 10 Nádoba na nečistoty
- 11 Vybrání na podlahovou hubici
- 12 Tlačítko Eco (režim úspory energie)
- 13 Hlavní spínač
- 14 Přepínání pevná podlaha/koberce
- 15 Hubice na čištění podlah
- 16 Kontrolní indikace nabíjení
- 17 Tlačítko kontrolní indikace nabíjení
- 18 Akumulátor
- 19 Tlačítko na odjištění (odblokování)
- 20 Teleskopická sací trubka
- 21 Regulátor sací síly (plynule regulovatelné)
- 22 Násadka
- 23 Hlavní filtrační koš
- 24 Ochranný filtr motoru

## Symbols na zařízení



Nepoužívejte k nasávání vlhkých nebo kapalných látek.

## Bezpečnostní pokyny

Kromě pokynů uvedených v návodu na použití je nutné dodržovat všeobecné bezpečnostní právní předpisy.

### **⚠ NEBEZPEČÍ**

*Nebezpečí úrazu! Před prováděním veškerých činností ošetřování, údržby a oprav, vyjměte akumulátor.*

## Akumulátor/Nabíječka

### **⚠ NEBEZPEČÍ**

- *Akumulátor se smí nabíjet pouze příloženou originální nabíječkou nebo nabíječkou schválenou společností KÄRCHER.*
- *Před každým použitím zkontrolujte, zda nejsou akumulátory a nabíječka poškozené. Poškozená zařízení dále nepoužívejte a poškozené součásti nechte opravovat jen odborníkům.*
- *Nabíječku nepoužívejte znečištěnou ani mokrou.*
- *Napětí sítě musí odpovídat napětí uvedenému na identifikačním štítku nabíječky.*
- *Nabíječku nepoužívejte v prostředí s nebezpečím výbuchu.*
- *Ke kontaktům adaptéru se nesmějí dostat kovové předměty, jinak hrozí zkrat.*
- *Nabíječku používejte pouze k nabíjení schválených akumulátorů.*
- *Na adaptér nabíječky dávejte jen čisté a suché akumulátory.*
- *Nenabíjejte baterie (primární články), jinak hrozí výbuch.*
- *Nenabíjejte poškozené akumulátory. Poškozené akumulátory vyměňte.*
- *Akumulátory neskladujte společně s kovovými předměty, jinak hrozí zkrat.*
- *Akumulátory nevhazujte do ohně ani do domovního odpadu.*
- *Zamezte styk s tekutinou vytékající z poškozených akumulátorů. Při náhodném styku s touto tekutinou příslušné místo opláchněte vodou. Při zasažení očí ještě vyhledejte lékařskou pomoc.*

## Uvedení do provozu

- Zkontrolujte, zda je hlavní filtrační koš nasazen v zařízení.

### Provozní režimy

- 1 Provoz s filtračním sáčkem z netkané textilie nebo z papíru (zvláštní příslušenství)
- 2 Provoz bez filtračního sáčku

### Montáž filtračního sáčku

- Odjistěte vysávací hlavici a sejměte ji.
- Vyměňte hlavní filtrační koš.
- Nasadte filtrační sáček z netkané textilie nebo z papíru (zvláštní příslušenství).
- Nasadte hlavní filtrační koš.
- Nasadte vysávací hlavici a zajistěte ji.

### Nasazení akumulátoru

- Akumulátor zasuňte do držáku a zasklopněte.

### Nabíjení akumulátoru

**Upozornění:** Čtete návod k obsluze od výrobce přístroje, především bezpečnostní pokyny!

Dodaný akumulátor je pouze částečně nabíjí. Před uvedením do provozu a podle potřeby ho dobijte.

**Upozornění:** Akumulátor lze nabíjet jen vyjmутý.

- Stiskněte uvolňovací tlačítko a vyjměte akumulátor.
- Nabíječku zapojte do vhodné zásuvky.
- Akumulátor zapojte do nabíječky.

Doba nabíjení vybitého akumulátoru		
Rychlonabíječka BC 1/7	min	60

## Obsluha

### Kontrolní indikace nabíjení

- Stiskněte tlačítko kontrolní indikace nabíjení na akumulátoru. Kontrolní indikace nabíjení svítí 1 minutu.

Kontrolní indikace nabíjení nebyla 60 minut aktivována (režim spánku):

- Stiskněte 2x tlačítko kontrolní indikace nabíjení na akumulátoru. Kontrolní indikace nabíjení svítí 1 minutu.

### Zapnutí přístroje

- Zapněte přístroj hlavním spínačem.

### Režim Eco

Režim Eco (režim úspory energie): Přístroj pracuje se sníženým sacím výkonem.

Doba chodu na akumulátor se prodlouží.

- Zapnutí režimu Eco: Stiskněte spínač Eco. Světelná kontrolka ve spínači svítí zeleně.
- Vypnutí režimu Eco: Stiskněte znovu spínač Eco. Světelná kontrolka ve spínači zhasne.

### Čisticí provoz

**Upozornění:** Při důkladném čištění textilních podlahových krytin se z důvodu zvýšeného čisticího výkonu zkracuje doba chodu na akumulátor.

- Přepínání podlahové hubice nastavte na pevnou podlahu nebo koberec.
- Regulujte sací sílu pomocí příslušného regulátoru (plynule nastavitelného)
- Provést čištění.

### Vypnutí zařízení

- Vypněte přístroj hlavním spínačem.

### Po každém použití

- Nádobu vyprázdněte
- Přístroj odsajte a utřete uvnitř i vně vlhkým hadrem.

## Přeprava

### ⚠ **UPOZORNĚNÍ**

*Nebezpečí úrazu a nebezpečí poškození!  
Dbejte na hmotnost přístroje při přepravě.*

- Při přepravě v dopravních prostředcích zajistěte zařízení proti skluzu a překlopení podle platných předpisů.

## Ukládání

### ⚠ **UPOZORNĚNÍ**

*Nebezpečí úrazu a nebezpečí poškození!  
Dbejte na hmotnost přístroje při jeho uskladnění.*

- Stiskněte uvolňovací tlačítko a vyjměte akumulátor, abyste zabránili vybíjení.
- Toto zařízení smí být uskladněno pouze v uzavřených prostorách.

## Ošetřování a údržba

### ⚠ **NEBEZPEČÍ**

*Před zahájením jakýchkoliv prací na přístroji, jej vypněte a vyjměte akumulátor.*

### Čištění hlavního filtračního koše

- Hlavní filtrační koš (omyvatelný) dle potřeby očistěte pod tekoucí vodou.

### **POZOR**

*Nebezpečí poškození! Hlavní filtrační koš nenasazujte nikdy mokry.*

### Výměna ochranného filtru motoru

- Odjistěte vysávací hlavici a sejměte ji.
- Vyjměte ochranný filtr motoru.
- Nasaďte nový ochranný filtr motoru.
- Nasaďte vysávací hlavici a zajistěte ji.

## Pomoc při poruchách

### ⚠ **NEBEZPEČÍ**

*Před zahájením jakýchkoliv prací na přístroji, jej vypněte a vyjměte akumulátor.*

### Zařízení vypíná za provozu

- Sepnula tepelná pojistka motoru.
- Vyměňte filtrační sáček z netkané textilie nebo z papíru (zvláštní příslušenství).
- Vyměňte ochranný filtr motoru.
- Zkontrolujte všechny díly, zda nejsou zanesené.

Opakované zapnutí po vychladnutí turbíny motoru po cca 60 minutách.

### Sací síla slábne

- Odstraňte případná ucpání ze sací hubice, sací trubky nebo sací hadice.
- Vyměňte filtrační sáček z netkané textilie nebo z papíru (zvláštní příslušenství).
- Hlavní filtrační koš vyčistěte pod tekoucí vodou a nechte jej vyschnout.
- Správně nasadte/zajistěte sací hlavu.
- Vyměňte poškozenou sací hadici.
- Vyměňte ochranný filtr motoru.

### Při vysávání dochází k emisí prachu

- Vyměňte filtrační sáček z netkané textilie nebo z papíru (zvláštní příslušenství).
- Zkontrolujte usazení filtračního sáčku z netkané textilie nebo z papíru (zvláštní příslušenství).
- Správně nasadte/zajistěte sací hlavu.
- Nasaďte nepoškozený hlavní filtrační koš.
- Nasaďte ochranný filtr motoru správně.

### Přístroj neběží

- Přístroj zapněte.
- Přehřátá deska

**Upozornění:** Provoz akumulátoru je po zchlazení platiny zase možný

- Prázdný akumulátor
- Nabijte akumulátor.
- Není použitý žádný akumulátor
- Nasaďte akumulátor.

## Oddělení služeb zákazníkům

**Pokud poruchu nelze odstranit, musí přístroj zkontrolovat zákaznická služba.**

## Záruka

V každé zemi platí záruční podmínky vydané příslušnou distribuční společností. Případné poruchy zařízení odstraníme během záruční lhůty bezplatně, pokud byl jejich příčinou vadný materiál nebo výrobní závady. V případě uplatňování nároku na záruku se s dokladem o zakoupení obraťte na prodejce nebo na nejbližší oddělení služeb zákazníkům.

## Příslušenství a náhradní díly

Používejte pouze originální příslušenství a originální náhradní díly, ty poskytují záruku bezpečného a bezporuchového provozu přístroje.

Informace o příslušenství a náhradních dílech naleznete na adrese [www.kaercher.com](http://www.kaercher.com).

Označení	Objednací č.
Náhradní akumulátor	4.654-016.0
Rychlonabíječka BC 1/7	
EU	6.654-354.0
GB	6.654-355.0
AU	6.654-356.0

## EU prohlášení o shodě

Tímto prohlašujeme, že níže označené stroje odpovídají jejich základní koncepcí a konstrukčním provedením, stejně jako námi do provozu uvedenými konkrétními provedeními, příslušným zásadním požadavkům o bezpečnosti a ochraně zdraví směrnic EU. Při jakýchkoli na stroji provedených změnách, které nebyly námi odsouhlaseny, pozbývá toto prohlášení svou platnost.

**Výrobek:** Vysávání za sucha

**Typ:** 1.528-xxx

**Příslušné směrnice EU:**

2006/42/ES (+2009/127/ES)

2014/30/EU

2011/65/EU

2009/125/ES

**Použité harmonizační normy**

EN 55014-1: 2006+A1: 2009+A2: 2011

EN 55014-2: 2015

EN 60335-1

EN 60335-2-69

EN 61000-3-2: 2014

EN 61000-3-3: 2013

EN 62233: 2008

EN 50581

EN 60312: 2013

**Použité národní normy**

-

5.957-783

Podepsaní jednají v pověření a s plnou mocí jednateleství

  
H. Jenner  
CEO

  
S. Reiser  
Head of Approbation

Osoba zplnomocněná sestavením dokumentace:

S. Reiser

Alfred Kärcher GmbH & Co. KG

Alfred-Kärcher-Str. 28 - 40

71364 Winnenden (Germany)

Tel.: +49 7195 14-0

Fax: +49 7195 14-2212

Winnenden, 2016/01/01

## Technické údaje

		<b>T 9/1 Bp</b>
Napětí akumulátoru	V	36 DC
Max. výkon	W	730
Jmenovitý výkon	W	650
Obsah nádoby	l	9
Množství vzduchu (max.)	l/s	46
Podtlak (max.)	kPa (mbar)	20,7 (207)
Ochranná třída		III
Přípojka sací hadice (C-DN/C-ID)	mm	35
Délka x Šířka x Výška	mm	420 x 325 x 380
Typická provozní hmotnost	kg	7,5
Okolní teplota (max.)	°C	+40
Provozní doba při plně nabitém akumulátoru		
– Běžný provoz	min	24
– Režim Eko	min	46
<b>Zjištěné hodnoty dle EN 60335-2-69</b>		
Hladina akustického tlaku $L_{pA}$	dB(A)	62
Kolísavost $K_{pA}$	dB(A)	2
Hodnota vibrace ruka-paže	m/s <sup>2</sup>	<2,5
Kolísavost K	m/s <sup>2</sup>	0,2



Pred prvo uporabo Vaše naprave preberite to originalno navodilo za uporabo, ravnajte se po njem in shranite ga za morebitno kasnejšo uporabo ali za naslednjega lastnika.

- Pred prvim zagonom obvezno preberite varnostna navodila št. 5.956-249.0!
- V primeru neupoštevanja navodila za uporabo in varnostnih napotkov lahko pride do poškodb na stroju in nevarnosti za uporabnika in druge osebe.
- V primeru transportnih poškodb takoj obvestite trgovca.
- Pri odstranitvi embalaže se prepričajte, da vsebina ni poškodovana oz., da ne manjka pribor.

## Vsebinsko kazalo

Varstvo okolja . . . . .	SL	1
Stopnje nevarnosti . . . . .	SL	1
Namenska uporaba . . . . .	SL	1
Elementi naprave . . . . .	SL	2
Simboli na napravi . . . . .	SL	2
Varnostna navodila . . . . .	SL	2
Zagon . . . . .	SL	3
Uporaba . . . . .	SL	3
Transport . . . . .	SL	4
Skladiščenje . . . . .	SL	4
Vzdrževanje . . . . .	SL	4
Pomoč pri motnjah . . . . .	SL	4
Garancija . . . . .	SL	5
Pribor in nadomestni deli . . . .	SL	5
Izjava EU o skladnosti . . . . .	SL	5
Tehnični podatki . . . . .	SL	6

## Varstvo okolja



Embalaža je primerna za recikliranje. Prosimo, da embalaže ne odvržete med gospodinjske odpadke, temveč jo odložite v zbirnik za ponovno obdelavo.



Stare naprave vsebujejo dragocene reciklirne materiale, ki jih je treba odvajati za ponovno uporabo. Baterije in akumulatorske baterije vsebujejo snovi, ki ne smejo priti v okolje. Zato stare naprave, baterije in akumulatorske baterije zavržite v ustrezne zbiralne sisteme.

## Opozorila k sestavinam (REACH)

Aktualne informacije o sestavinah najdete na:

[www.kaercher.com/REACH](http://www.kaercher.com/REACH)

## Stopnje nevarnosti

### ⚠ NEVARNOST

*Opozorilo na neposredno nevarnost, ki vodi do težkih telesnih poškodb ali smrti.*

### ⚠ OPOZORILO

*Opozorilo na možno nevarno situacijo, ki lahko vodi do težkih telesnih poškodb ali smrti.*

### ⚠ PREVIDNOST

*Opozorilo na možno nevarno situacijo, ki lahko vodi do lažjih poškodb.*

### POZOR

*Opozorilo na možno nevarno situacijo, ki lahko vodi do premoženjskih škod.*

## Namenska uporaba

### ⚠ OPOZORILO

*Aparat ni primeren za sesanje zdravju škodljivega prahu.*

### POZOR

*Ta naprava je namenjena le za uporabo v notranjih prostorih.*

- Ta univerzalni sesalnik je namenjen za suho čiščenje talnih in stenskih površin.
- Ta naprava je primerna za industrijsko uporabo, npr. v hotelih, šolah, bolnišnicah, tovarnah, trgovinah, pisarnah in najemnih poslovalnicah.

## Elementi naprave

- 1 Filtrska vrečka iz koprene
- 2 Sesalni nastavek
- 3 Gibka sesalna cev
- 4 Tipska tablica
- 5 Nosilni ročaj
- 6 Držalo cevi
- 7 Sesalna glava
- 8 Blokiranje sesalne glave
- 9 Vrtljiva kolesca
- 10 Zbiralnik umazanije
- 11 Nosilec za talno šobo
- 12 Stikalo Eco (način za varčevanje z energijo)
- 13 Glavno stikalo
- 14 Preklopnik Trda površina/Tekstilne talne obloge
- 15 Šoba za pranje tal
- 16 Kontrolni prikaz polnjenja
- 17 Tipka za kontrolni prikaz polnjenja
- 18 Akumulatorska baterija
- 19 Tipka za deblokado
- 20 Teleskopska sesalna cev
- 21 Regulator sesalne moči (brezstopenjski)
- 22 Koleno
- 23 Glavni filtrirni koš
- 24 Zaščitni filter motorja

## Simboli na napravi



Ne sesajte vlažnih ali tekočih snovi.

## Varnostna navodila

Poleg opozoril v navodilu za obratovanje se morajo upoštevati splošni varnostni predpisi in predpisi zakonodajalca o preprečevanju nesreč.

### **⚠ NEVARNOST**

*Nevarnost poškodb! Pred vsakim negovanjem, vzdrževanjem in popravilom naprave odstranite akumulatorsko baterijo.*

## Akumulatorska baterija/Polnilnik

### **⚠ NEVARNOST**

- Polnjenje akumulatorske baterije je dovoljeno le s priloženim originalnim polnilnikom ali s polnilniki, ki jih dopušča podj. KÄRCHER.
- Polnilnik in akumulatorsko baterijo pred vsako uporabo preverite glede poškodb. Ne uporabljajte poškodovanih priprav, poškodovane dele pa sme popraviti le strokovnjak.
- Umazanega ali vlažnega polnilnika ne uporabljajte.
- Omrežna napetost mora ustrezati napetosti, navedeni na tipski tablici polnilnika.
- Polnilnika ne smete uporabljati v eksplozivno ogroženem okolju.
- Kontakti adapterja ne smejo priti v stik s kovinskimi deli, nevarnost kratkega stika.
- Polnilnik uporabljajte le za polnjenje atestiranih akumulatorskih baterij.
- V adapter polnilnika vstavljajte le čiste in suhe akumulatorske baterije.
- Ne polnite navadnih baterij (primarnih celic), nevarnost eksplozije.
- Ne polnite poškodovanih akumulatorskih baterij. Poškodovane akumulatorske baterije zamenjajte.
- Akumulatorskih baterij ne smete shranjevati v bližini kovinskih predmetov, nevarnost kratkega stika.
- Akumulatorskih baterij ne smete metati v ogenj ali med gospodinjne odpadke.
- Izogibajte se stiku s tekočino, ki izstopa iz defektnih akumulatorskih baterij. Pri nehotenem stiku tekočino sperite z vodo. Če tekočina pride v oči, se posvetujte z zdravnikom.

## Zagon

- Preverjanje, ali je v napravo vstavljen glavni filtrirni koš.

### Načini obratovanja

- 1 Obratovanje s filtrsko vrečko iz koprene ali papirnato filtrsko vrečko (posebni pribor)
- 2 Obratovanje brez filtrske vrečke

### Vgradnja filtrske vrečke

- Deblokirate in snemite sesalno glavo.
- Odstranite glavni filtrirni koš.
- Nataknite flis filtrsko vrečko ali papirnato filtrsko vrečko (poseben pribor).
- Vstavite glavi filtrirni koš.
- Namestite sesalno glavo in jo blokirajte.

### Vstavljanje akumulatorske baterije

- Akumulatorsko baterijo potisnite v nosilec, da se zaskoči.

### Polnjenje akumulatorske baterije

**Opozorilo:** Preberite navodilo za obratovanje proizvajalca polnilnika in še posebej upoštevajte varnostna navodila!

Aku baterija je pri dobavi delno napolnjena. Pred zagonom in ob potrebi jo napolnite.

**Opozorilo:** Polnjenje aku baterije se lahko izvaja le, če je slednja odstranjena.

- Pritisnite tipko za deblokiranje in odstranite akumulatorsko baterijo.
- Polnilnik vključite v ustrezno vtičnico.
- Akumulatorsko baterijo vstavite v polnilnik.

Čas polnjenja prazne aku baterije		
Hitri polnilnik BC 1/7	min	60

## Uporaba

### Kontrolni prikaz polnjenja

- Pritisnite tipko za kontrolni prikaz polnjenja na akumulatorski bateriji. Kontrolni prikaz polnjenja sveti 1 minuto. Kontrolni prikaz polnjenja ni bi aktiviran 60 minut (način spanja):
- 2-krat pritisnite tipko za kontrolni prikaz polnjenja na akumulatorski bateriji. Kontrolni prikaz polnjenja sveti 1 minuto.

### Vklop naprave

- Vključite napravo na glavnem stikalu.

### Način Eco

Način Eco (način za varčevanje z energijo): Naprava deluje z zmanjšano sesalno močjo. Čas delovanja akumulatorske baterije se podaljša.

- Vključite načina Eco: Pritisnite stikalo Eco. Kontrolna lučka na stikalu sveti zeleno.
- Izključite načina Eco: Ponovno pritisnite stikalo Eco. Kontrolna lučka na stikalu ugasne.

### Čiščenje

**Napotek:** Pri osnovnem čiščenju tekstilnih oblog se čas delovanja akumulatorske baterije skrajša zaradi povečane zmogljivosti čiščenja.

- Preklopnik talne šobe nastavite na trdo površino ali tekstilne talne obloge.
- Regulirajte sesalno moč z regulatorjem sesalne moči (brezstopenjski).
- Opravite čiščenje.

### Izklop stroja

- Izključite napravo na glavnem stikalu.

### Po vsakem obratovanju

- Izpraznite posodo.
- Napravo od znotraj in od zunaj posesajte in obrišite z vlažno krpo.



## Transport

### ⚠ **PREVIDNOST**

*Nevarnost poškodbe in škode! Pri transportu upoštevajte težo naprave.*

→ Pri transportu v vozilih napravo zavarujte proti zdrsu in prevrnitvi v skladu z vsakokratnimi veljavnimi smernicami.

## Skladiščenje

### ⚠ **PREVIDNOST**

*Nevarnost poškodbe in škode! Pri shranjevanju upoštevajte težo naprave.*

→ Pritisnite tipko za deblokiranje in odstranite akumulatorsko baterijo, da preprečite praznjenje.

Ta naprava se sme shraniti le v notranjih prostorih.

## Vzdrževanje

### ⚠ **NEVARNOST**

*Pred vsemi deli na napravi izklopite napravo in odstranite akumulatorsko baterijo.*

### Čiščenje glavnega filtrirnega koša

→ Košarico glavnega filtra (pralna) po potrebi očistite pod tekočo vodo.

### **POZOR**

*Nevarnost poškodb! Glavnega filtrirnega koša nikoli ne vstavite mokrega.*

### Zamenjava motorskega zaščitnega filtra

- Deblokirajte in snemite sesalno glavo.
- Odstranite motorski zaščitni filter.
- Vstavite nov zaščitni filter motorja.
- Namestite sesalno glavo in jo blokirajte.

## Pomoč pri motnjah

### ⚠ **NEVARNOST**

*Pred vsemi deli na napravi izklopite napravo in odstranite akumulatorsko baterijo.*

## Naprava se med obratovanjem izključi

- Sprožil se je termo protektor motorja.
- Zamenjajte filtrsko vrečko iz koprane ali papirnato filtrsko vrečko (posebni pribor).
- Zamenjava motorskega zaščitnega filtra.
- Vse dele preglejte zaradi zamašitve. Ponoven vklop po ohlajanju turbine motorja po približno 60 minutah.

## Sesalna moč upada

- Odstranite zamašitve iz sesalne šobe, sesalne cevi ali gibke sesalne cevi.
- Zamenjajte filtrsko vrečko iz koprane ali papirnato filtrsko vrečko (posebni pribor).
- Košarico glavnega filtra očistite pod tekočo vodo in jo posušite.
- Pravilno namestite/blokirajte sesalno glavo.
- Zamenjajte poškodovano gibko sesalno cev.
- Zamenjava motorskega zaščitnega filtra.

## Izstopanje prahu med sesanjem

- Zamenjajte filtrsko vrečko iz koprane ali papirnato filtrsko vrečko (posebni pribor).
- Preverite naleganje filtrske vrečke iz koprane ali papirnate filtrske vrečke (posebni pribor).
- Pravilno namestite/blokirajte sesalno glavo.
- Vstavite nepoškodovan glavni filtrirni koš.
- Pravilno vstavite motorski zaščitni filter.

## Naprava ne deluje

- Vklopite napravo.
  - Pregreto tiskano vezje
- Opozorilo:** Obratovanje na baterijo je spet možno po ohladitvi tiskanega vezja.
  - Baterija je prazna
  - Napolnite akumulatorsko baterijo.
  - Baterija ni vstavljena
  - Vstavite baterijo.

## Uporabniški servis

Če motnje ni možno odpraviti, mora na-pravo pregledati uporabniški servis.

## Garancija

V vsaki državi veljajo garancijski pogoji, ki jih določa naše prodajno predstavništvo. Morebitne motnje na napravi, ki so posledica materialnih ali proizvodnih napak, v času garancije brezplačno odpravljamo. V primeru uveljavljanja garancije, se z originalnim računom obrnite na prodajalca oziroma najbližji uporabniški servis.

## Pribor in nadomestni deli

Uporabljajte samo originalen pribor in originalne nadomestne dele, ki zagotavljajo varno in nemoteno delovanje naprave.

Informacije o priboru in nadomestnih delih najdete na [www.kaercher.com](http://www.kaercher.com).

Poimenovanje	Naroč. št.
Nadomestna aku baterija	4.654-016.0
Hitri polnilnik BC 1/7	
EU	6.654-354.0
GB	6.654-355.0
AU	6.654-356.0

## Izjava EU o skladnosti

S to izjavo potrjujemo, da spodaj omenjeni stroj zaradi svoje zasnove in načina izdelave ustreza temeljnim varnostnim in zdravstvenim zahtevam EU-standardov. Ta izjava izgubi svojo veljavnost, če kdo napravo spremeni brez našega soglasja.

**Proizvod:** Suh sesalnik

**Tip:** 1.528-xxx

**Zadevne EU-direktive:**

2006/42/ES (+2009/127/ES)

2014/30/EU

2011/65/EU

2009/125/EG

**Uporabljene usklajene norme:**

EN 55014-1: 2006+A1: 2009+A2: 2011

EN 55014-2: 2015

EN 60335-1

EN 60335-2-69

EN 61000-3-2: 2014

EN 61000-3-3: 2013

EN 62233: 2008

EN 50581

EN 60312: 2013

**Uporabni nacionalni standardi:**

–

5.957-783

Podpisniki ravnajo po navodilih in s pooblastilom vodstva podjetja.



H. Jenner  
CEO



S. Reiser  
Head of Approbation

Pooblaščenec za dokumentacijo:

S. Reiser

Alfred Kärcher GmbH & Co. KG

Alfred-Kärcher-Str. 28 - 40

71364 Winnenden (Germany)

Tel.: +49 7195 14-0

Faks: +49 7195 14-2212

Winnenden, 2016/01/01

## Tehnični podatki

		<b>T 9/1 Bp</b>
Akumulatorsko napajanje	V	36 DC
Max. moč	W	730
Nazivna moč	W	650
Vsebina zbiralnika	l	9
Količina zraka (max.)	l/s	46
Podtlak (max.)	kPa (mbar)	20,7 (207)
Razred zaščite		III
Priključek gibke sesalne cevi (C-DN/C-ID)	mm	35
Dolžina x širina x višina	mm	420 x 325 x 380
Tipična delovna teža	kg	7,5
Okoljska temperatura (max.)	°C	+40
Obratovalni čas pri polni akumulatorski bateriji		
– Normalno obratovanje	min	24
– Eco način	min	46
<b>Ugotovljene vrednosti v skladu z EN 60335-2-69</b>		
Nivo hrupa $L_{pA}$	dB(A)	62
Negotovost $K_{pA}$	dB(A)	2
Vrednost vibracij dlan-roka	m/s <sup>2</sup>	< 2,5
Negotovost K	m/s <sup>2</sup>	0,2



Przed pierwszym użyciem urządzenia należy przeczytać oryginalną instrukcję obsługi, postępować według jej wskazań i zachować ją do późniejszego wykorzystania lub dla następnego użytkownika.

- Przed pierwszym uruchomieniem należy koniecznie przeczytać zasady bezpieczeństwa nr 5.956-249.0!
- Nieprzestrzeganie wskazówek zawartych w niniejszej instrukcji obsługi i wskazówek bezpieczeństwa może prowadzić do uszkodzenia urządzenia oraz sytuacji niebezpiecznych dla obsługującego lub innych osób.
- Ewentualne uszkodzenia transportowe należy niezwłocznie zgłosić sprzedawcy.
- Podczas rozpakowywania urządzenia należy sprawdzić, czy w opakowaniu znajdują się wszystkie elementy i czy nic nie jest uszkodzone.

## Spis treści

Ochrona środowiska . . . . .	PL	1
Stopnie zagrożenia . . . . .	PL	1
Użytkowanie zgodne z przeznaczeniem. . . . .	PL	1
Elementy urządzenia . . . . .	PL	2
Symbole na urządzeniu . . . . .	PL	2
Wskazówki bezpieczeństwa . . . . .	PL	2
Uruchamianie . . . . .	PL	3
Obsługa. . . . .	PL	3
Transport. . . . .	PL	4
Przechowywanie . . . . .	PL	4
Czyszczenie i konserwacja . . . . .	PL	4
Usuwanie usterek . . . . .	PL	4
Gwarancja. . . . .	PL	5
Wyposażenie dodatkowe i części zamienne. . . . .	PL	5
Deklaracja zgodności UE . . . . .	PL	5
Dane techniczne . . . . .	PL	6

## Ochrona środowiska



Materiał, z którego wykonano opakowanie nadaje się do powtórnego przetworzenia. Prosimy nie wyrzucać opakowania do śmieci z gospodarstw domowych, lecz oddać do recyklingu.



Zużyte urządzenia zawierają cenne surowce wtórne, które powinny być oddawane do utylizacji. Baterie i akumulatory zawierają substancje, które nie powinny przedostać się do środowiska naturalnego. Z tego powodu należy usuwać zużyte urządzenia, baterie i akumulatory za pośrednictwem odpowiednich systemów utylizacji.

## Wskazówki dotyczące składników (REACH)

Aktualne informacje dotyczące składników znajdują się pod:

[www.kaercher.com/REACH](http://www.kaercher.com/REACH)

## Stopnie zagrożenia

### ⚠ NIEBEZPIECZEŃSTWO

Wskazówka dot. bezpośredniego zagrożenia, prowadzącego do ciężkich obrażeń ciała lub do śmierci.

### ⚠ OSTRZEŻENIE

Wskazówka dot. możliwie niebezpiecznej sytuacji, mogącej prowadzić do ciężkich obrażeń ciała lub śmierci.

### ⚠ OSTROŻNIE

Wskazówka dot. możliwie niebezpiecznej sytuacji, która może prowadzić do lekkich zranień.

### UWAGA

Wskazówka dot. możliwie niebezpiecznej sytuacji, która może prowadzić do szkód materialnych.

## Użytkowanie zgodne z przeznaczeniem

### ⚠ OSTRZEŻENIE

Urządzenie nie nadaje się do odsysania pyłów szkodliwych dla zdrowia.

### UWAGA

Niniejsze urządzenie przeznaczone jest jedynie do użytku wewnątrz pomieszczeń.

- Ten odkurzacz uniwersalny przeznaczony jest do czyszczenia na sucho podłóg i ścian.

- Urządzenie przeznaczone jest do zastosowania profesjonalnego, np. w hotelach, szkołach, szpitalach, fabrykach, sklepach, biurach i pomieszczeniach wynajmowanych.

## Elementy urządzenia

- 1 Filtr włókninowy
- 2 Króciec ssący
- 3 Wąż ssący
- 4 Tabliczka identyfikacyjna
- 5 Uchwyt do noszenia
- 6 Wspornik węża
- 7 Głowica ssąca
- 8 Ryglowanie głowicy ssącej
- 9 Kółko skrętne
- 10 Zbiornik na zanieczyszczenia
- 11 Schowek na dyszę podłogową
- 12 Przełącznik Eco (tryb energooszczędny)
- 13 Wyłącznik główny
- 14 Przełącznik twardej nawierzchni/wykładziny dywanowej
- 15 Ssawka podłogowa
- 16 Wskaźnik kontroli naładowania
- 17 Przycisk wskaźnika kontroli naładowania
- 18 Akumulator
- 19 przycisk odblokowujący
- 20 Teleskopowa rura ssąca
- 21 Regulator siły ssania (bezstopniowy)
- 22 Krzywak
- 23 Koszyk filtra głównego
- 24 Filtr ochronny silnika

## Symbole na urządzeniu



Nie zasysać wilgotnych lub płynnych substancji.

## Wskazówki bezpieczeństwa

Oprócz wskazówek zawartych w instrukcji obsługi należy przestrzegać ogólnych przepisów prawnych dotyczących bezpieczeństwa i zapobiegania wypadkom.

### **⚠ NIEBEZPIECZEŃSTWO**

*Niebezpieczeństwo zranienia! Przed wszystkimi pracami pielęgnacyjnymi, konserwacyjnymi i naprawczymi w obrębie urządzenia należy wyjąć akumulator.*

## Akumulator/ładowarka

### **⚠ NIEBEZPIECZEŃSTWO**

- Ładowanie akumulatora dozwolone jest tylko przy użyciu dołączonej oryginalnej ładowarki lub ładowarek dopuszczonych przez firmę KÄRCHER.
- Ładowarkę i akumulatory należy sprawdzić pod względem uszkodzeń przed każdym ładowaniem. Nie używać uszkodzonych urządzeń a naprawę uszkodzonych części zlecić wyszkolonemu personelowi
- Nie używać ładowarki, gdy jest brudna lub mokra.
- Napięcie sieciowe musi być zgodne z napięciem podanym na tabliczce znamionowej ładowarki.
- Nie używać urządzenia w otoczeniu zagrożonym wybuchem.
- Kontaktów adaptera nie mogą dotykać żadne elementy metalowe z uwagi na niebezpieczeństwo spięcia elektrycznego.
- Ładowarkę stosować tylko do ładowania dopuszczonych pakietów akumulatorów.
- Do adaptera ładowarki wkładać tylko czyste i suche akumulatory.
- Nie ładować baterii (ogniwa pierwotne) - niebezpieczeństwo wybuchu.
- Nie ładować uszkodzonych akumulatorów. Wymienić uszkodzone akumulatory.
- Nie przechowywać akumulatorów razem z przedmiotami metalowymi - niebezpieczeństwo spięcia elektrycznego.
- Nie wrzucać akumulatorów do ognia lub odpadów z gospodarstw domowych.
- Unikać kontaktu z cieczą wypływającą z uszkodzonych akumulatorów. W przypadku przypadkowego kontaktu z płynem - splukać wodą. W przypadku kontaktu płynu z oczami dodatkowo zasięgnąć opinii lekarza.

## Uruchamianie

- Kontrola zastosowania koszyka filtra głównego w urządzeniu.

### Tryby pracy

- 1 Praca z filtrem włókninowym lub papierowym (wyposażenie specjalne)
- 2 Praca bez filtra

### Zakładanie worka papierowego

- Odblokować i zdjąć głowicę ssącą.
- Wyjąć koszyk filtra głównego.
- Nałożyć worek włókninowy lub papierowy wkład filtra (wyposażenie specjalne).
- Włożyć koszyk filtra głównego.
- Nałożyć i zablokować głowicę ssącą.

### Włóż akumulator

- Włożyć akumulator do uchwytu i zastrzasnąć.

### Ładowanie akumulatora

**Wskazówka:** Należy przeczytać instrukcję obsługi i w szczególności przestrzegać przepisów bezpieczeństwa!

Akumulator podczas dostawy jest częściowo naładowany. Naładować przed uruchomieniem oraz jeśli zajdzie taka potrzeba.

**Wskazówka:** Akumulator można ładować tylko po jego wyciągnięciu z urządzenia.

- Nacisnąć przycisk odblokowujący i wyjąć akumulator.
- Podłączyć ładowarkę do właściwego gniazda zasilania.
- Umieścić akumulator w ładowarce.

Czas ładowania wyładowanego akumulatora

Ładowarka do szybkiego ładowania BC 1/7	min	60
---	-----	----

## Obsługa

### Wskaźnik kontroli naładowania

- Nacisnąć przycisk wskaźnika kontroli naładowania na akumulatorze. Wskaźnik kontroli naładowania świeci się przez 1 minutę.

Wskaźnik kontroli naładowania nie był aktywowany przez 60 minut (tryb hibernacji):

- Nacisnąć 2 razy przycisk wskaźnika kontroli naładowania na akumulatorze. Wskaźnik kontroli naładowania świeci się przez 1 minutę.

### Włączenie urządzenia

- Włączyć urządzenie za pomocą wyłącznika głównego.

### Tryb Eco

Tryb Eco (tryb energooszczędny): Urządzenie pracuje ze zmniejszoną mocą ssania. Czas pracy akumulatora ulega wydłużeniu.

- Włączanie trybu Eco: Nacisnąć przełącznik Eco. Lampka kontrolna w przełączniku świeci się na zielono.
- Wyłączanie trybu Eco: Ponownie nacisnąć przełącznik Eco. Lampka kontrolna w przełączniku gaśnie.

### Tryb czyszczenia

**Wskazówka:** W czasie czyszczenia podstawowego wykładzin tekstylnych czas pracy akumulatora ulega skróceniu ze względu na zwiększoną moc czyszczenia.

- Przełącznik dyszy do podłóg ustawić na twardą nawierzchnię lub wykładzinę dywanową.
- Ustawić moc ssania w regulatorze siły ssania (bezstopniowo).
- Rozpocząć czyszczenie.

### Wyłączenie urządzenia

- Wyłączyć urządzenie przy użyciu wyłącznika głównego.

## Po każdym użyciu

- Opróżnić zbiornik.
- Wyczyścić urządzenie od wewnątrz i od zewnątrz poprzez odkurzenie i wytarcie wilgotną szmatką.

## Transport

### ⚠ **OSTROŻNIE**

*Niebezpieczeństwo zranienia i uszkodzenia! Zwrócić uwagę na ciężar urządzenia w czasie transportu.*

- W trakcie transportu w pojazdach należy urządzenie zabezpieczyć przed poślizgiem i przechyleniem zgodnie z obowiązującymi przepisami.

## Przechowywanie

### ⚠ **OSTROŻNIE**

*Niebezpieczeństwo zranienia i uszkodzenia! Zwrócić uwagę na ciężar urządzenia przy jego przechowywaniu.*

- Nacisnąć przycisk odblokowujący i wyjąć akumulator, aby uniknąć rozładowania.

Urządzenie może być przechowywane jedynie w pomieszczeniach wewnętrznych.

## Czyszczenie i konserwacja

### ⚠ **NIEBEZPIECZEŃSTWO**

*Przed przystąpieniem do wszelkich prac przy urządzeniu należy je wyłączyć i wyjąć akumulator.*

### Czyszczenie koszyka filtra głównego

- W razie potrzeby wyczyścić główny kosz filtracyjny pod wodą bieżącą.

#### **UWAGA**

*Niebezpieczeństwo uszkodzenia! Nigdy nie zakładać mokrego koszyka filtra głównego.*

### Wymiana filtra ochronnego silnika

- Odblokować i zdjąć głowicę ssącą.
- Wyjąć filtr ochronny silnika.
- Włożyć nowy filtr ochronny silnika.
- Nałożyć i zablokować głowicę ssącą.

## Usuwanie usterek

### ⚠ **NIEBEZPIECZEŃSTWO**

*Przed przystąpieniem do wszelkich prac przy urządzeniu należy je wyłączyć i wyjąć akumulator.*

### Urządzenie wyłącza się w czasie pracy

- Zadziałał bezpiecznik termiczny silnika.
- Wymienić filtr włókninowy lub papierowy (wyposażenie specjalne)
- Wymienić filtr ochronny silnika.
- Skontrolować wszystkie części pod kątem zatorów.

Ponowne włączenie po ostudzeniu turbiny silnika po ok. 60 min.

### Moc ssania słabnie

- Usunąć zatory z dyszy ssącej, rury ssącej lub wężyka do zasysania.
- Wymienić filtr włókninowy lub papierowy (wyposażenie specjalne)
- Wyczyścić główny kosz filtracyjny przy użyciu bieżącej wody i pozostawić do wyschnięcia.
- Właściwie założyć/zaryglować głowicę ssącą.
- Wymienić uszkodzony wężyk do zasysania.
- Wymienić filtr ochronny silnika.

### Podczas odsysania wydostaje się pył

- Wymienić filtr włókninowy lub papierowy (wyposażenie specjalne)
- Skontrolować osadzenie filtra włókninowego lub papierowego (wyposażenie specjalne).
- Właściwie założyć/zaryglować głowicę ssącą.
- Włożyć nieuszkodzony koszyk filtra głównego.
- Właściwie założyć filtr ochronny silnika.

## Urządzenie nie działa

- Włączyć urządzenie.
- Płytką przegrzana

**Wskazówka:** Tryb akumulatorowy jest ponownie możliwy po ostygnięciu.

- Akumulator pusty
- Naładować akumulator.
- Akumulator nie włożony
- Włożyć akumulator.

## Serwis firmy

**Jeżeli usterka nie daje się usunąć, urządzenie musi być sprawdzone przez serwis.**

## Gwarancja

W każdym kraju obowiązują warunki gwarancji określone przez odpowiedniego lokalnego dystrybutora. Ewentualne usterki urządzenia usuwane są w okresie gwarancji bezpłatnie, o ile spowodowane są błędem materiałowym lub produkcyjnym. W sprawach napraw gwarancyjnych prosimy kierować się z dowodem zakupu do dystrybutora lub do autoryzowanego punktu serwisowego.

## Wyposażenie dodatkowe i części zamienne

Stosować tylko oryginalne akcesoria i części zamienne, które gwarantują niezawodną i bezusterkową eksploatację przyrządu. Informacje dotyczące akcesoriów i części zamiennych można znaleźć na stronie internetowej [www.kaercher.com](http://www.kaercher.com).

Nazwa	Nr katalogowy
Akumulator wymienny	4.654-016.0
Ładowarka do szybkiego ładowania BC 1/7	
EU	6.654-354.0
GB	6.654-355.0
AU	6.654-356.0

## Deklaracja zgodności UE

Niniejszym oświadczamy, że określone poniżej urządzenie odpowiada pod względem koncepcji, konstrukcji oraz wprowadzonej przez nas do handlu wersji obowiązującym wymogom dyrektyw UE dotyczącym wymagań w zakresie bezpieczeństwa i zdrowia. Wszelkie nie uzgodnione z nami modyfikacje urządzenia powodują utratę ważności tego oświadczenia.

**Produkt:** Odkurzacz na sucho

**Typ:** 1.528-xxx

**Obowiązujące dyrektywy UE**

2006/42/WE (+2009/127/WE)

2014/30/UE

2011/65/UE

2009/125/UE

**Zastosowane normy zharmonizowane**

EN 55014-1: 2006+A1: 2009+A2: 2011

EN 55014-2: 2015

EN 60335-1

EN 60335-2-69

EN 61000-3-2: 2014

EN 61000-3-3: 2013

EN 62233: 2008

EN 50581

EN 60312: 2013

**Zastosowane normy krajowe**

-

5.957-783

Z upoważnienia zarządu przedsiębiorstwa.



H. Jenner  
CEO



S. Reiser  
Head of Approbation

Pełnomocnik dokumentacji:

S. Reiser

Alfred Kärcher GmbH & Co. KG

Alfred-Kärcher-Str. 28 - 40

71364 Winnenden (Germany)

tel.: +49 7195 14-0

faks: +49 7195 14-2212

Winnenden, 2016/01/01



## Dane techniczne

		<b>T 9/1 Bp</b>
Napięcie akumulatora	V	36 DC
Moc maksymalna	W	730
Moc znamionowa	W	650
Pojemność zbiornika	l	9
Ilość powietrza (maks.)	l/s	46
Podciśnienie (maks.)	kPa (mbar)	20,7 (207)
Klasa ochrony		III
Przyłącze wężyka do zasysania (C-DN/C-ID)	mm	35
Długość x szerokość x wysokość	mm	420 x 325 x 380
Typowy ciężar roboczy	kg	7,5
Temperatura otoczenia (maks.)	°C	+40
Czas pracy przy naładowanym akumulatorze		
– Normalny tryb pracy	min	24
– Tryb Eco	min	46
<b>Wartości określone zgodnie z EN 60335-2-69</b>		
Poziome ciśnienie akustyczne $L_{pA}$	dB(A)	62
Niepewność pomiaru $K_{pA}$	dB(A)	2
Drgania przenoszone przez kończyny górne	m/s <sup>2</sup>	<2,5
Niepewność pomiaru K	m/s <sup>2</sup>	0,2



Înainte de prima utilizare a aparatului dvs. citiți acest instrucțiunile original, respectați instrucțiunile cuprinse în acesta și păstrați-l pentru întrebuințarea ulterioară sau pentru următorii posesori.

- Înainte de prima utilizare citiți neapărat măsurile de siguranță nr. 5.956-249.0!
- În cazul nerespectării instrucțiunilor de utilizare și a măsurilor de siguranță, aparatul poate fi deteriorat și siguranța persoanei care utilizează aparatul, respectiv a altor persoane, poate fi pusă în pericol.
- În cazul în care aparatul a fost deteriorat în timpul transportului, informați imediat comerciantul.
- La despachetare verificați conținutul pachetului în privința existenței tuturor accesoriilor sau a deteriorărilor.

## Cuprins

Protecția mediului înconjurător	RO	1
Trepte de pericol . . . . .	RO	1
Utilizarea corectă . . . . .	RO	1
Elementele aparatului . . . . .	RO	2
Simboluri pe aparat . . . . .	RO	2
Măsuri de siguranță . . . . .	RO	2
Punerea în funcțiune . . . . .	RO	3
Utilizarea . . . . .	RO	3
Transport . . . . .	RO	4
Depozitarea . . . . .	RO	4
Îngrijirea și întreținerea . . . . .	RO	4
Remediarea defecțiunilor . . . . .	RO	4
Garanție . . . . .	RO	5
Accesorii și piese de schimb . . . . .	RO	5
Declarație UE de conformitate	RO	5
Date tehnice . . . . .	RO	6

## Protecția mediului înconjurător



Materialele de ambalare sunt reciclabile. Ambalajele nu trebuie aruncate în gunoiul menajer, ci trebuie duse la un centru de colectare și revalorificare a deșeurilor.



Aparatele vechi conțin materiale reciclabile valoroase, care pot fi supuse unui proces de revalorificare. Bateriile și acumulatorii conțin substanțe care nu au voie să ajungă în mediul înconjurător. Din acest motiv, vă rugăm să apelați la centrele de colectare abilitate pentru eliminarea aparatelor vechi, a bateriilor și a acumulatorilor.

### Observații referitoare la materialele conținute (REACH)

Informații actuale referitoare la materialele conținute puteți găsi la adresa:  
[www.kaercher.com/REACH](http://www.kaercher.com/REACH)

## Trepte de pericol

### ⚠ PERICOL

Indicație referitoare la un pericol iminent, care duce la vătămări corporale grave sau moarte.

### ⚠ AVERTIZARE

Indicație referitoare la o posibilă situație periculoasă, care ar putea duce la vătămări corporale grave sau moarte.

### ⚠ PRECAUȚIE

Indică o posibilă situație periculoasă, care ar putea duce la vătămări corporale ușoare.

### ATENȚIE

Indicație referitoare la o posibilă situație periculoasă, care ar putea duce la pagube materiale.

## Utilizarea corectă

### ⚠ AVERTIZARE

Aparatul nu este prevăzut pentru aspirarea pulberilor nocive.

### ATENȚIE

Aparatul este destinat pentru a fi utilizat în spațiile interioare.

- Acest aspirator universal este proiectat pentru curățarea uscată a podelelor și a pereților.
- Acest aparat poate fi folosit în domeniul comercial, de exemplu în hoteluri, școli, spitale, fabrici, magazine, birouri și magazine de închiriat aparatură.

## Elementele aparatului

- 1 Sac filtrant din material textil
- 2 Ștuțul de aspirare
- 3 Furtun pentru aspirare
- 4 Plăcuța de tip
- 5 Mâner pentru transport
- 6 Suport pentru furtun
- 7 Cap de aspirare
- 8 Zăvor cap de aspirare
- 9 Rolă de ghidare
- 10 Recipient pentru murdărie
- 11 Suportul duzei pentru podea
- 12 Comutator „eco” (regim de economisire a energiei)
- 13 Întrerupător principal
- 14 Comutator suprafață dură/mochetă
- 15 Duză pentru sol
- 16 Afișajul de control pentru nivelul de încărcare
- 17 Tastă pentru indicatorul de control al încărcării
- 18 Acumulator
- 19 Buton de deblocare
- 20 Tub de aspirare telescopic
- 21 Regulator putere de aspirare (fără trepte)
- 22 Cot
- 23 Sac principal de filtrare
- 24 Filtru pentru protecția motorului

## Simboluri pe aparat



Nu aspirați substanțe umede sau lichide.

## Măsurile de siguranță

În afară de indicațiile din instrucțiunile de utilizare, este necesar să fie luate în considerare și prescripțiile generale privind protecția muncii și prevenirea accidentelor de muncă, emise de organele de reglementare.

### **⚠ PERICOL**

*Pericol de accidentare! Înainte de orice lucrări de îngrijire, întreținere și reparație a aparatului scoateți acumulatorul.*

## Acumulator/încărcător

### **⚠ PERICOL**

- *Încărcarea acumulatorului se va face doar cu încărcătorul original inclus în livrare sau cu încărcătoare aprobate de KÄRCHER.*
- *Înainte de fiecare utilizare, controlați încărcătorul și acumulatorii pentru a vedea dacă prezintă semne de deteriorare. Nu folosiți aparatele deteriorate; componentele deteriorate vor fi reparate doar pe personal specializat.*
- *Nu folosiți încărcătorul dacă este murdar sau umez.*
- *Tensiunea de alimentare trebuie să corespundă tensiunii indicate pe plăcuța de tip a încărcătorului.*
- *Nu folosiți încărcătorul în medii în care există pericolul de explozie.*
- *Contactele adaptorului nu trebuie să se atingă de obiecte din metal; pericol de scurtcircuit.*
- *Folosiți încărcătorul numai pentru încărcarea acumulatorilor aprobați.*
- *Introduceți în adaptorul încărcătorului numai acumulatori curați și uscați.*
- *Nu încărcăți baterii, pericol de explozie.*
- *Nu încărcăți acumulatori deteriorați. Înlocuiți acumulatorii deteriorați.*
- *Nu depozitați acumulatorii împreună cu obiecte din metal, pericol de scurtcircuit.*
- *Nu aruncați acumulatorii în foc sau în gunoiul menajer.*
- *Evitați contactul cu lichidul scurs din acumulatorii defecti. În cazul unui contact accidental, spălați lichidul cu apă. În cazul în care lichidul vine în contact cu ochii, mergeți la un medic.*

## Punerea în funcțiune

- Verificați dacă sacul principal de filtrare este montat în aparat.

### Regimuri de funcționare

- 1 Utilizare cu sac filtrant din material textil sau sac filtrant din hârtie (accesoriu special)
- 2 Utilizare fără sac filtrant

### Montarea sacului de filtrare

- Deblocați capul de aspirare și îndepărtați-l.
- Îndepărtați sacul principal de filtrare.
- Sacul de filtrare din material textil sau sacul din hârtie (accesoriu special) este deteriorat.
- Introduceți sacul principal de filtrare.
- Puneți capul de aspirare la loc și blocați-l.

### Introducerea acumulatorului

- Împingeți acumulatorul în suport până când intră în locaș.

### Încărcarea acumulatorului

**Indicație:** Citiți manualul de utilizare al producătorului încărcătorului, acordând atenție specială măsurilor de siguranță! Acumulatorul este încărcat parțial la livrare. Înainte de utilizare și când este necesar, el trebuie încărcat.

**Indicație:** Acumulatorul poate fi încărcat numai când este scos din aparat.

- Apăsăți tasta de deblocare și scoateți acumulatorul.
- Conectați încărcătorul la rețeaua de curent.
- Introduceți acumulatorul în încărcător.

Durata de încărcare a acumulatorului gol		
Încărcător rapid BC 1/7	min	60

## Utilizarea

### Indicator de control al încărcării

- Apăsăți tasta pentru indicatorul de control al încărcării de la acumulator. Indicatorul de control al încărcării se aprinde timp de 1 minut.

Indicatorul de control al încărcării nu a fost activat timp de 60 de minute (stare de repaus):

- Apăsăți de 2 ori tasta pentru indicatorul de control al încărcării de la acumulator. Indicatorul de control al încărcării se aprinde timp de 1 minut.

### Pornirea aparatului

- Porniți aparatul de la întrerupătorul principal.

### Mod economic

Mod Eco (mod economic): Aparatul funcționează cu putere redusă de aspirare. Durata de funcționare a acumulatorului se prelungește.

- Activarea modului „eco”: Acționați comutatorul „eco”. Lampa de control de la comutator luminează verde.
- Dezactivarea modului „eco”: Acționați din nou comutatorul „eco”. Lampa de control de la comutator se stinge.

### Regim de curățare

**Indicație:** La curățarea de bază a garniturilor textile durata de funcționare a acumulatorului se reduce din cauza puterii ridicate de curățare.

- Reglați comutatorul duzei de podea pe suprafață dură sau mochetă.
- Reglați puterea de aspirare cu ajutorul regulatorului (fără trepte).
- Efectuați curățarea.

### Oprirea aparatului

- Opriți aparatul de la întrerupătorul principal.

## După fiecare utilizare

- Goliți rezervorul.
- Interiorul și exteriorul aparatului se curăță prin aspirare și ștergere cu o cârpă umedă.

## Transport

### ⚠ **PRECAUȚIE**

*Pericol de rănire și deteriorare a aparatului!  
La transport țineți cont de greutatea aparatului.*

- În cazul transportării în vehicule asigurați aparatul contra derapării și răsturnării conform normelor în vigoare.

## Depozitarea

### ⚠ **PRECAUȚIE**

*Pericol de rănire și deteriorare a aparatului!  
La depozitare țineți cont de greutatea aparatului.*

- Apăsăți tasta de deblocare și scoateți acumulatorul pentru a evita descărcarea. Aparatul poate fi depozitat doar în spațiile interioare.

## Îngrijirea și întreținerea

### ⚠ **PERICOL**

*Înainte de toate lucrările la aparat, deconectați aparatul și scoateți acumulatorul.*

### Curățarea sacului principal de filtrare

- Curățați, dacă este necesar, sacul principal de filtrare (lavabil) sub apă curentă.

### **ATENȚIE**

*Pericol de deteriorare! Nu introduceți niciodată sacul principal de filtrare umed.*

### Înlocuirea filtrului pentru protecția motorului

- Deblocați capul de aspirare și îndepărtați-l.
- Îndepărtați filtrul pentru protecția motorului.
- Introduceți noul filtru pentru protecția motorului.
- Puneți capul de aspirare la loc și blocați-l.

## Remediarea defecțiunilor

### ⚠ **PERICOL**

*Înainte de toate lucrările la aparat, deconectați aparatul și scoateți acumulatorul.*

### Aparatul se oprește în timpul funcționării

- S-a declanșat protecția termică a motorului.
- Schimbați sacul filtrant din material textil sau sacul filtrant din hârtie (accesoriu special).
- Înlocuiți filtrul pentru protecția motorului.
- Verificați toate părțile, să nu fie înfundate.

Puneți aparatul din nou în funcțiune numai după răcirea turbinei de motor, după cca. 60 de minute.

### Puterea de aspirare scade

- Desfundați duza, tubul sau furtunul de aspirare.
- Schimbați sacul filtrant din material textil sau sacul filtrant din hârtie (accesoriu special).
- Curățați coșul filtrului principal sub apă curentă și uscați-l.
- Aplicați/blocați corect capul de aspirare.
- Schimbați furtunul de aspirare defect.
- Înlocuiți filtrul pentru protecția motorului.

### În timpul aspirării iese praf

- Schimbați sacul filtrant din material textil sau sacul filtrant din hârtie (accesoriu special).
- Verificați poziția sacului filtrant din material textil sau a sacului filtrant din hârtie (accesoriu special).
- Aplicați/blocați corect capul de aspirare.
- Introduceți sacul principal de filtrare nou.
- Montați corect filtrul pentru protecția motorului.

## Aparatul nu funcționează

- ➔ Porniți aparatul.
  - Contact supraîncălzit
- Indicație:** Funcționarea cu acumulator este posibilă din nou după răcirea contactului.
- Acumulatorul este gol
  - ➔ Încărcați acumulatorul.
  - Nu a fost introdus acumulatorul
  - ➔ Introduceți acumulatorul.

## Service autorizat

**Dacă defecțiunea nu poate fi remediată, aparatul trebuie dus la service pentru a fi verificat.**

## Garanție

În fiecare țară sunt valabile condițiile de garanție publicate de distribuitorul nostru din țara respectivă. Eventuale defecțiuni ale acestui aparat, care survin în perioada de garanție și care sunt rezultatul unor defecte de fabricație sau de material, vor fi remediate gratuit. Pentru a putea beneficia de garanție, prezentați-vă cu chitanța de cumpărare la magazin sau la cea mai apropiată unitate de service autorizată.

## Accesorii și piese de schimb

Utilizați doar accesorii și piese de schimb originale; acestea oferă garanția unei funcționări sigure și fără defecțiuni a aparatului.

Informații referitoare la accesorii și piese de schimb se găsesc la adresa [www.kaercher.com](http://www.kaercher.com).

Denumire	Nr. de comandă
Acumulator de schimb	4.654-016.0
Încărcător rapid BC 1/7	
EU	6.654-354.0
GB	6.654-355.0
AU	6.654-356.0

## Declarație UE de conformitate

Prin prezenta declarăm că aparatul desemnat mai jos corespunde cerințelor fundamentale privind siguranța în exploatare și sănătatea incluse în directivele UE aplicabile, datorită conceptului și a modului de construcție pe care se bazează, în varianta comercializată de noi. În cazul efectuării unei modificări a aparatului care nu a fost convenită cu noi, această declarație își pierde valabilitatea.

**Produs:** Aspirator cu funcționare uscată

**Tip:** 1.528-xxx

**Directive UE respectate:**

2006/42/CE (+2009/127/CE)

2014/30/UE

2011/65/UE

2009/125/CE

**Norme armonizate utilizate:**

EN 55014-1: 2006+A1: 2009+A2: 2011

EN 55014-2: 2015

EN 60335-1

EN 60335-2-69

EN 61000-3-2: 2014

EN 61000-3-3: 2013

EN 62233: 2008

EN 50581

EN 60312: 2013

**Norme de aplicare naționale:**

-

5.957-783

Semnatarii acționează în numele și prin împuternicirea conducerii societății.

  
H. Jenner  
CEO

  
S. Reiser  
Head of Approbation

Însărcinat cu elaborarea documentației:  
S. Reiser

Alfred Kärcher GmbH & Co. KG  
Alfred-Kärcher-Str. 28 - 40  
71364 Winnenden (Germany)  
Tel.: +49 7195 14-0  
Fax: +49 7195 14-2212

Winnenden, 2016/01/01

## Date tehnice

		<b>T 9/1 Bp</b>
Tensiune acumulatori	V	36 DC
Putere max.	W	730
Putere nominală	W	650
Capacitatea rezervorului	l	9
Cantitate aer (max.)	l/s	46
Subpresiune (max.)	kPa (mbar)	20,7 (207)
Clasă de protecție		III
Racord furtun de aspirare (C-DN/C-ID)	mm	35
Lungime x lățime x înălțime	mm	420 x 325 x 380
Greutate tipică de operare	kg	7,5
Temperatură ambiantă (max.)	°C	+40
Timp de utilizare cu acumulator complet încărcat		
– Funcționare normală	min	24
– Mod economic	min	46
<b>Valori determinate conform EN 60335-2-69</b>		
Nivel de zgomot $L_{pA}$	dB(A)	62
Nesiguranță $K_{pA}$	dB(A)	2
Valoarea vibrației mână-braț	m/s <sup>2</sup>	<2,5
Nesiguranță K	m/s <sup>2</sup>	0,2



Pred prvým použitím vášho zariadenia si prečítajte tento pôvodný návod na použitie, konajte podľa neho a uschovajte ho pre neskoršie použitie alebo pre ďalšieho majiteľa zariadenia.

- Pred prvým uvedením do prevádzky si bezpodmienečne musíte prečítať bezpečnostné pokyny č. 5.956-249.0!
- Nedodržanie pokynov návodu na obsluhu a bezpečnostných pokynov môže spôsobiť škody na zariadení a nebezpečenstvo pre obsluhu ako aj iné osoby.
- V prípade poškodenia pri preprave ihneď o tom informujte predajcu.
- Pri vybalení skontrolujte, či z obsahu obalu nechýba príslušenstvo alebo či obsah nie je poškodený.

## Obsah

Ochrana životného prostredia . . . . .	SK	1
Stupne nebezpečenstva . . . . .	SK	1
Používanie výrobku v súlade s jeho určením . . . . .	SK	1
Prvky prístroja . . . . .	SK	2
Symbyly na prístroji . . . . .	SK	2
Bezpečnostné pokyny . . . . .	SK	2
Uvedenie do prevádzky . . . . .	SK	3
Obsluha . . . . .	SK	3
Transport . . . . .	SK	4
Uskladnenie . . . . .	SK	4
Starostlivosť a údržba . . . . .	SK	4
Pomoc pri poruchách . . . . .	SK	4
Záruka . . . . .	SK	5
Príslušenstvo a náhradné diely	SK	5
EÚ Vyhlásenie o zhode . . . . .	SK	5
Technické údaje . . . . .	SK	6

## Ochrana životného prostredia



Obalové materiály sú recyklovateľné. Obalové materiály láskavo nevyhadzujte do komunálneho odpadu, ale odovzdajte ich do zberne druhotných surovín.



Vyradené stroje obsahujú hodnotné recyklovateľné látky, ktoré by sa mali opäť zužitkovať. Batérie a akumulátory obsahujú látky, ktoré sa nesmú dostať do životného prostredia. Staré zariadenia, batérie a akumulátory preto láskavo odovzdajte do vhodnej zberne odpadových surovín.

### Pokyny k zloženiu (REACH)

Aktuálne informácie o zložení nájdete na: [www.kaercher.com/REACH](http://www.kaercher.com/REACH)

## Stupne nebezpečenstva

### △ **NEBEZPEČENSTVO**

*Upozornenie na bezprostredne hroziace nebezpečenstvo, ktoré môže spôsobiť vážne zranenia alebo smrť.*

### △ **VÝSTRAHA**

*Upozornenie na možnú nebezpečnú situáciu, ktorá by mohla viesť k vážnemu zraneniu alebo smrti.*

### △ **UPOZORNENIE**

*Upozornenie na možnú nebezpečnú situáciu, ktorá by mohla viesť k ľahkým zraneniam.*

### **POZOR**

*Pozornenie na možnú nebezpečnú situáciu, ktorá by mohla viesť k vecným škodám.*

## Používanie výrobku v súlade s jeho určením

### △ **VÝSTRAHA**

*Zariadenie nie je vhodné na vysávanie zdraviu škodlivého prachu.*

### **POZOR**

*Toto zariadenie je určené len na používanie vo vnútorných priestoroch.*

- Tento univerzálny vysávač je určený na suché čistenie povrchov podláh a stien.
- Tento spotrebič je vhodný na priemyselné použitie, napr. v hoteloch, školách, nemocniciach, továrňach, obchodoch, kanceláriách a pre požíčovne.



## Prvky prístroja

- 1 Tkaninová filtračná vložka
- 2 Sacie hrdlo
- 3 Sacia hadica
- 4 Výrobný štítok
- 5 Rukoväť na prenášanie
- 6 Držiak hadice
- 7 Vysávacía hlava
- 8 Uzáver vysávacej hlavy
- 9 Otočné koleso
- 10 Nádrž na nečistoty
- 11 Priestor na uloženie trysky na podlahu
- 12 Spínač Eco (energeticky úsporný režim)
- 13 Hlavný vypínač
- 14 Prepínač tvrdá plocha/koberec
- 15 Podlahová hubica
- 16 Ukazovateľ kontroly nabíjania
- 17 Tlačidlo pre ukazovateľ kontroly nabitia batérií
- 18 Batéria
- 19 Tlačidlo na odblokovanie
- 20 Teleskopická sacia rúra
- 21 Regulátor sily vysávania (plynulé nastavenie)
- 22 Koleno
- 23 Hlavný filtračný kôš
- 24 Ochranný filter motora

## Symbols na prístroji



Nevysávajte žiadne vlhké alebo kvapalné substancie.

## Bezpečnostné pokyny

Popri pokynoch v návode na obsluhu je potrebné zohľadniť aj všeobecné bezpečnostné predpisy vyplývajúce zo zákonov.

### ⚠ **NEBEZPEČENSTVO**

*Nebezpečenstvo poranenia! Pred začiatkom všetkých servisných a údržbových prác a opráv na prístroji vyberte akumulátor.*

## Akumulátor/Nabíjačka batérií

### ⚠ **NEBEZPEČENSTVO**

- *Nabíjanie batérie je povolené len v priloženej originálnej nabíjačke alebo v nabíjačkách schválených spoločnosťou KÄRCHER.*
- *Pred každým použitím nabíjačky a batérie ich skontrolujte, či nie sú poškodené. Poškodené prístroje už viac nepoužívajte a poškodené diely nechajte opraviť len u odborníka.*
- *Nabíjačku nepoužívajte v znečistenom alebo vlhkom stave.*
- *Sieťové napätie musí byť v súlade s napätím uvedeným na výrobnom štítku nabíjačky.*
- *Nabíjačku neprevádzkujte vo výbušnom prostredí.*
- *Na kontakty adaptéra sa nesmú dostať žiadne kovové diely, lebo vzniká nebezpečie skratu.*
- *Nabíjačku používajte len na nabíjanie schválených batérií.*
- *Do adaptéra nabíjačky zasúvajte len čisté a suché batérie.*
- *Nenabíjajte batérie (primárne články), vzniká nebezpečie výbuchu.*
- *Nenabíjajte poškodené batérie. Poškodené batérie vymeňte.*
- *Batérie neukladajte spolu s kovovými predmetmi, lebo vzniká nebezpečie skratu.*
- *Batérie nehádzte do ohňa alebo domového odpadu.*
- *Zabráňte kontaktu s unikajúcou kvapalinou poškodenej batérie. Pri náhodnom kontakte opláchnite kvapalinu vodou. Ak sa dostane do očí, poraďte sa s lekárom.*

## Uvedenie do prevádzky

- Skontrolujte, či je hlavný filtračný kôš vložený do zariadenia.

### Režimy prevádzky

- 1 Prevádzka s tkaninovou alebo papierovou filtračnou vložkou (špeciálne príslušenstvo)
- 2 Prevádzka bez filtračnej vložky

### Nasadenie vložky filtra

- Uvoľnite saciu hlavicu a vyberte ju.
- Odoberte hlavný filtračný kôš.
- Nasadte tkaninovú alebo papierovú vložku filtra (špeciálne príslušenstvo).
- Nasadte hlavný filtračný kôš.
- Nasadte a zaistite saciu hlavicu.

### Vloženie batérie

- Akumulátor zasuňte do držiaka akumulátora a zaistite ho.

### Nabíjanie batérie

**Upozornenie:** Prečítajte si návod na prevádzku od výrobcu nabíjačky a hlavne dodržiavajte bezpečnostné pokyny!

Akumulátor je pri dodaní čiastočne nabitý.

Pred uvedením do prevádzky a v prípade potreby ho nabíjajte.

**Upozornenie:** Nabíjanie batérie sa môže uskutočniť len vo vybratom stave.

- Stlačte tlačidlo na odblokovanie a vyberte akumulátor.
- Nabíjačku zasuňte do vhodnej zásuvky.
- Akumulátor zasuňte do nabíjačky.

Doba nabíjania vybitej batérie			
Rýchlonabíjačka BC 1/7	min	60	

## Obsluha

### Ukazovateľ kontroly nabíjania

- Stlačte tlačidlo pre ukazovateľ kontroly nabíjania. Ukazovateľ kontroly nabíjania svieti 1 minútu.

Ukazovateľ kontroly nabíjania nebol 60 minút aktívovaný (pohotovostný režim):

- 2x stlačte tlačidlo pre ukazovateľ kontroly nabíjania na akumulátore. Ukazovateľ kontroly nabíjania svieti 1 minútu.

### Zapnutie prístroja

- Zariadenie zapnite pomocou hlavného vypínača.

### Režim Eco

Režim Eco (energetický úsporný režim): Prístroj pracuje so zníženým nasávacím výkonom. Výdrž akumulátora sa predĺži.

- Zapnutie režimu Eco: stlačte spínač Eco. Kontrolka na vypínači svieti na zeleno.
- Vypnutie režimu Eco: znovu stlačte spínač Eco. Kontrolka na spínači zhasne.

### Režim prevádzky Čistenie

**Informácia:** Pri základnom čistení textilných potahov sa na základe zvýšeného čistiaceho výkonu skrakuje výdrž akumulátora.

- Prepínač trysky na podlahu nastavte na tvrdú plochu alebo koberec.
- Na regulátore sily vysávania nastavte silu vysávania (plynulé nastavenie).
- Prevedte čistenie.

### Vypnutie prístroja

- Zariadenie vypnite pomocou hlavného vypínača.

### Po každom použití

- Vyprázdňte nádrž.
- Prístroj vyčistite zvnútra aj zvonku odsávaním a utrite ho pomocou vlhkej handričky.

## Transport

### ⚠ **UPOZORNENIE**

*Nebezpečenstvo zranenia a poškodenia!  
Pri prepravovaní zariadenia zohľadnite jeho hmotnosť.*

- Pri preprave vo vozidlách zariadenie zaistíte proti zošmyknutiu a prevráteniu podľa platných smerníc.

## Uskladnenie

### ⚠ **UPOZORNENIE**

*Nebezpečenstvo zranenia a poškodenia!  
Pri uskladnení zariadenia zohľadnite jeho hmotnosť.*

- Stlačte tlačidlo na odblokovanie a vyberte akumulátor, aby ste zabránili jeho vybitiu.

Toto zariadenie sa smie uschovávať len vo vnútri.

## Starostlivosť a údržba

### ⚠ **NEBEZPEČENSTVO**

*Pred všetkými prácami prístroj vypnite a vyťahnite akumulátor.*

### **Čistenie hlavného filtračného koša**

- Hlavný kôš filtra (umývateľný) v prípade potreby vyčistíte pod tečúcou vodou.

### **POZOR**

*Nebezpečenstvo poškodenia! Hlavný filtračný kôš nenasadzujte vlhký.*

### **Výmena ochranného filtra motora**

- Uvoľnite saciu hlavicu a vyberte ju.
- Vyberte ochranný filter motora.
- Vložte nový ochranný filter motora.
- Nasadte a zaistite saciu hlavicu.

## Pomoc pri poruchách

### ⚠ **NEBEZPEČENSTVO**

*Pred všetkými prácami prístroj vypnite a vyťahnite akumulátor.*

## Zariadenie sa počas prevádzky vypne

- Spustila sa tepelná ochrana motora.
- Vymeňte tkaninovú alebo papierovú filtračnú vložku (špeciálne príslušenstvo).
- Vymeňte ochranný filter motora.
- Skontrolujte všetky diely, či nie sú upchaté.

Zariadenie zapnite znova asi 60 minút po vychladení turbíny motora.

## Sila vysávania klesá

- Odstráňte veci, ktoré upchávajú vysávaciu trysku, vysávaciu rúru alebo vysávaciu hadicu.
- Vymeňte tkaninovú alebo papierovú filtračnú vložku (špeciálne príslušenstvo).
- Hlavný filtračný kôš vyčistíte pod tečúcou vodou a osušte ho.
- Správne nasadte a zaistite vysávaciu hlavu.
- Vymeňte chybnú vysávaciu hadicu.
- Vymeňte ochranný filter motora.

## Pri vysávaní vychádza von prach

- Vymeňte tkaninovú alebo papierovú filtračnú vložku (špeciálne príslušenstvo).
- Skontrolujte umiestnenie tkaninovej alebo papierovej filtračnej vložky (špeciálne príslušenstvo).
- Správne nasadte a zaistite vysávaciu hlavu.
- Nasadte nepoškodený hlavný filtračný kôš.
- Ochranný filter motora nasadte správne.

## Spotrebič sa nezapína

- Zapnite spotrebič.
- Doska je prehriata

**Upozornenie:** Prevádzka s akumulátorom je opäť možná po ochladení dosky.

- Akumulátor je vybitý
- Batériu nabite.
- Nie je vložený žiadny akumulátor
- Vložte akumulátor.

## Servisná služba

**V prípade, že sa porucha nedá odstrániť, musí prístroj preskúšať pracovník zákazníckeho servisu.**

## Záruka

V každej krajine platia záručné podmienky našej distribučnej organizácie. Prípadné poruchy spotrebiča odstránime počas záručnej lehoty bezplatne, ak sú ich príčinou chyby materiálu alebo výrobné chyby. Pri uplatňovaní záruky sa spolu s dokladom o kúpe zariadenia láskavo obráťte na predajcu alebo na najbližší autorizovaný zákaznícky servis.

## Príslušenstvo a náhradné diely

Používajte len originálne príslušenstvo a originálne náhradné diely, pretože zaručujú bezpečnú a bezporuchovú prevádzku prístroja.

Informácie o príslušenstve a náhradných dieloch nájdete na stránke [www.kaercher.com](http://www.kaercher.com).

Označenie	Objednávacie číslo
Výmenná batéria	4.654-016.0
Rýchlonabíjačka BC 1/7	
EU	6.654-354.0
GB	6.654-355.0
AU	6.654-356.0

## EÚ Vyhlásenie o zhode

Týmto vyhlasujeme, že ďalej označený stroj zodpovedá na základe jeho koncepcie a konštrukcie a takisto vyhotovenia, ktoré sme dodali, príslušným základným požiadavkám na bezpečnosť a ochranu zdravia uvedeným v smerniciach EÚ. Pri zmene stroja, ktorá nebola nami odsúhlasená, stráca toto prehlásenie svoju platnosť.

**Výrobok:** Suchý vysávač

**Typ:** 1.528-xxx

**Príslušné Smernice EÚ:**

2006/42/ES (+2009/127/ES)

2014/30/EÚ

2011/65/EÚ

2009/125/EÚ

**Uplatňované harmonizované normy:**

EN 55014-1: 2006+A1: 2009+A2: 2011

EN 55014-2: 2015

EN 60335-1

EN 60335-2-69

EN 61000-3-2: 2014

EN 61000-3-3: 2013

EN 62233: 2008

EN 50581

EN 60312: 2013

**Uplatňované národné normy:**

-

5.957-783

Podpísaný jedná v poverení a s plnou mocou jednatel'stva.



H. Jenner  
CEO



S. Reiser  
Head of Approbation

Osoba zodpovedná za dokumentáciu:  
S. Reiser

Alfred Kärcher GmbH & Co. KG

Alfred-Kärcher-Str. 28 - 40

71364 Winnenden (Germany)

Tel: +49 7195 14-0

Fax: +49 7195 14-2212

Winnenden, 2016/01/01

## Technické údaje

		<b>T 9/1 Bp</b>
Napätie akumulátora	V	36 DC
Max. výkon	W	730
Menovitý výkon	W	650
Objem nádoby	l	9
Množstvo vzduchu (max.)	l/s	46
Podtlak (max.)	kPa (mbar)	20,7 (207)
Krytie		III
Prípojka vysávacej hadice (C-DN/C-ID)	mm	35
Dĺžka x Šírka x Výška	mm	420 x 325 x 380
Typická prevádzková hmotnosť	kg	7,5
Teplota okolia (max.)	°C	+40
Doba prevádzky pri plnom nabití batérie		
– Normálna prevádzka	min	24
– Režim Eco	min	46
<b>Zistené hodnoty podľa EN 60335-2-69</b>		
Hlučnosť $L_{pA}$	dB(A)	62
Nebezpečnosť $K_{pA}$	dB(A)	2
Hodnota vibrácií v ruke/ramene	m/s <sup>2</sup>	<2,5
Nebezpečnosť K	m/s <sup>2</sup>	0,2



Prije prve uporabe Vašeg uređaja pročitajte ove originalne radne upute, postupajte prema njima i sačuvajte ih za kasniju uporabu ili za sljedećeg vlasnika.

- Prije prvog stavljanja u pogon obavezno pročitajte sigurnosne naputke br. 5.956-249.0!
- U slučaju nepoštivanja uputa za uporabu i sigurnosnih naputaka može doći do oštećenja na uređaju i opasnosti za rukovatelja i druge osobe.
- U slučaju oštećenja pri transportu odmah obavijestite prodavača.
- Provjerite prilikom raspakiranja nedostaje li pribor i ima li oštećenja.

## Pregled sadržaja

Zaštita okoliša . . . . .	HR	1
Stupnjevi opasnosti . . . . .	HR	1
Namjensko korištenje . . . . .	HR	1
Sastavni dijelovi uređaja . . . . .	HR	2
Simboli na uređaju . . . . .	HR	2
Sigurnosni napuci . . . . .	HR	2
Stavljanje u pogon . . . . .	HR	3
Rukovanje . . . . .	HR	3
Transport . . . . .	HR	4
Skladištenje . . . . .	HR	4
Njega i održavanje . . . . .	HR	4
Otklanjanje smetnji . . . . .	HR	4
Jamstvo . . . . .	HR	5
Pribor i pričuvni dijelovi . . . . .	HR	5
EU izjava o usklađenosti . . . . .	HR	5
Tehnički podaci . . . . .	HR	6

## Zaštita okoliša



Materijali ambalaže se mogu reciklirati. Molimo Vas da ambalažu ne odlažete u kućne otpatke, već ih predajte kao sekundarne sirovine.



Stari uređaji sadrže vrijedne materijale koji se mogu reciklirati te bi ih stoga trebalo predati kao sekundarne sirovine. Primarne i punjive baterije sadrže tvari koje ne smiju dospjeti u okoliš. Stoga Vas molimo da stare uređaje, primarne i punjive baterije zbrinite preko odgovarajućih sabirnih sustava.

## Napomene o sastojcima (REACH)

Aktualne informacije o sastojcima možete pronaći na stranici:

[www.kaercher.com/REACH](http://www.kaercher.com/REACH)

## Stupnjevi opasnosti

### △ OPASNOST

*Napomena koja upućuje na neposredno prijeteću opasnost koja za posljedicu ima teške tjelesne ozljede ili smrt.*

### △ UPOZORENJE

*Napomena koja upućuje na eventualno opasnu situaciju koja može prouzročiti teške tjelesne ozljede ili smrt.*

### △ OPREZ

*Napomena koja upućuje na eventualno opasnu situaciju koja može prouzročiti lakše ozljede.*

### PAŽNJA

*Napomena koja upućuje na eventualno opasnu situaciju koja može prouzročiti materijalnu štetu.*

## Namjensko korištenje

### △ UPOZORENJE

*Uređaj nije prikladan za usisavanje prašine štetne po zdravlje.*

### PAŽNJA

*Ovaj je uređaj namijenjen samo za uporabu u zatvorenim prostorijama.*

- Univerzalni usisavač je namijenjen za suho usisavanje podnih i zidnih površina.
- Ovaj uređaj je prikladan za profesionalnu primjenu, npr. u hotelima, školama, bolnicama, tvornicama, prodavaonicama, uredima i ostalim poslovnim prostorima.

## Sastavni dijelovi uređaja

- 1 Vunena filtarska vrećica
- 2 Nastavak za usis
- 3 Usisno crijevo
- 4 Natpisna pločica
- 5 Rukohvat
- 6 Držač crijeva
- 7 Usisna glava
- 8 Zapor usisne glave
- 9 Kotačići
- 10 Spremnik za prljavštinu
- 11 Prihvatnik podnog nastavka
- 12 Eco prekidač (energetski štedljivi način rada)
- 13 Glavna sklopka
- 14 Preklopnik za prebacivanje sa tvrdih površina na sagove
- 15 Podna sapnica
- 16 Prikaz kontrole punjenja
- 17 Tipka za pokazivač kontrole punjenja
- 18 Baterija
- 19 Tipka za deblokiranje
- 20 Teleskopska usisna cijev
- 21 Regulator usisne sile (nestupnjevano)
- 22 Koljenati nastavak
- 23 Košara glavnog filtra
- 24 Filtar za zaštitu motora

## Simboli na uređaju



Nemojte usisavati vlažne ili tekuće tvari.

## Sigurnosni napuci

Uz instrukcije ovih radnih uputa moraju se poštivati opći sigurnosni propisi i propisi o sprječavanju nesreća zakonodavnog tijela.

### **⚠ OPASNOST**

*Opasnost od ozljeda! Izvadite bateriju prije svih radova na njezi, održavanju i servisiranju uređaja.*

## Baterije i punjač

### **⚠ OPASNOST**

- *Za punjenje baterije u aparatu smiju se koristiti samo priložen originalni punjač ili punjači odobreni od strane KÄRCHER.*
- *Provjerite prije svakog korištenja da punjač i komplet baterija nisu oštećeni. Oštećene aparate nemojte koristiti, a popravak oštećenih dijelova prepustite isključivo stručnom osoblju.*
- *Punjač se ne smije koristiti ako je zaprljan ili mokar.*
- *Napon strujne mreže mora biti jednak naponu navedenom na natpisnoj pločici punjača.*
- *Punjač ne smije raditi na mjestima gdje postoji opasnost od eksplozija.*
- *Na kontakte adaptera ne smije dospijeti metal, jer postoji opasnost od kratkog spoja.*
- *Punjač se smije koristiti samo za punjenje odobrenih kompleta baterija.*
- *Na adapter se smiju postavljati samo čisti i suhi kompleti baterija.*
- *Nemojte puniti obične (primarne) baterije, postoji opasnost od eksplozije.*
- *Nemojte puniti oštećene komplete baterija. Zamijenite oštećene komplete baterija.*
- *Komplete baterija nemojte čuvati zajedno s metalnim predmetima, jer postoji opasnost od kratkog spoja.*
- *Nemojte ih bacati u vatru ni u kućanski otpad.*
- *Izbjegavajte kontakt s tekućinom koja curi iz neispravnih baterija. U slučaju nehotičnog dodirivanja odgovarajuća mjesta isperite vodom. Ukoliko tekućina dođe u kontakt s očima obratite se osim toga i liječniku.*

## Stavljanje u pogon

- Provjera je li košara glavnog filtra umetnuta u uređaj.

### Načini rada

- 1 Rad s vunenom ili papirnatom filterskom vrećicom (poseban pribor)
- 2 Rad bez filterске vrećice

### Ugradnja filterске vrećice

- Otkvačite i skinite usisnu glavu.
- Izvadite košaru glavnog filtra.
- Natakните flizelinsku ili papirnatu filterску vrećicu (poseban pribor).
- Umetnite košaru glavnog filtra.
- Postavite i pričvrstite usisnu glavu.

### Umetanje baterije

- Ugurajte bateriju u držač baterija tako da dosjedne.

### Punjenje baterije

**Napomena:** Pročitajte i slijedite upute za rad koje izdaje proizvođač motora, a prvenstveno sigurnosne naputke!

Baterija je pri isporuci djelomično napunjena. Napunite je prije puštanja u rad i prema potrebi.

**Napomena:** Baterija se može puniti samo van aparata.

- Pritisnite tipku za deblokiranje i izvadite bateriju.
- Punjač utaknite u odgovarajuću utičnicu.
- Umetnite bateriju u punjač.

Trajanje punjenja prazne baterije		
Punjač za brzo punjenje BC 1/7	min	60

## Rukovanje

### Pokazivač kontrole punjenja

- Pritisnite tipku za pokazivač kontrole punjenja baterije. Pokazivač kontrole punjenja svijetli 1 minutu.
- Pokazivač kontrole punjenja nije aktiviran u trajanju od 60 minuta (stanje mirovanja):
- Pritisnite tipku za pokazivač kontrole punjenja baterije 2x. Pokazivač kontrole punjenja svijetli 1 minutu.

### Uključivanje stroja

- Uključite uređaj pritiskom na glavnu sklopku.

### Način rada Eco

Način rada Eco (energetski štedljivi način rada): Uređaj radi sa smanjenom usisnom snagom. Vrijeme rada baterije se produljuje.

- Uključivanje Eco načina rada: Pritisnite Eco prekidač. Indikator u prekidaču svijetli zeleno.
- Isključivanje Eco načina rada: Ponovno pritisnite Eco prekidač. Indikator u prekidaču se gasi.

### Čišćenje

**Napomena:** Pri temeljitom čišćenju tekstilnih obloga skraćuje se vrijeme rada baterije zbog povećanog učinka čišćenja.

- Prebacite preklopnik podnog nastavka na usisavanje tvrdih površina ili sagova.
- Prilagođavajte usisnu silu na regulatoru (nestupnjevano).
- Obavite čišćenje.

### Isključivanje uređaja

- Isključite uređaj pritiskom na glavnu sklopku.

### Nakon svake primjene

- Ispraznite spremnik.
- Usišite prljavštinu iz unutarnje i s vanjske strane uređaja pa uređaj prebrišite vlažnom krpom.



## Transport

### ⚠ **OPREZ**

*Opasnost od ozljeda i oštećenja! Prilikom transporta pazite na težinu uređaja.*

→ Prilikom transporta vozilima osigurajte uređaj od klizanja i naginjanja sukladno odgovarajućim mjerodavnim propisima.

## Skladištenje

### ⚠ **OPREZ**

*Opasnost od ozljeda i oštećenja! Pri skladištenju imajte u vidu težinu uređaja.*

→ Pritisnite tipku za deblokiranje i izvadite bateriju kako biste spriječili njeno pražnjenje.

Ovaj se uređaj smije skladištiti samo u zatvorenim prostorijama.

## Njega i održavanje

### ⚠ **OPASNOST**

*Prije svih radova na uređaju isključite uređaj i izvadite bateriju.*

### Čišćenje košare glavnog filtra

→ Košaru glavnog filtra (može se prati) po potrebi operite u tekućoj vodi.

### **PAŽNJA**

*Opasnost od oštećenja! Nikada ne upotrebljavajte vlažnu košaru glavnog filtra.*

### Zamjena filtra za zaštitu motora

- Otkvačite i skinite usisnu glavu.
- Izvadite filter za zaštitu motora.
- Umetnite novi filter za zaštitu motora.
- Postavite i pričvrstite usisnu glavu.

## Otklanjanje smetnji

### ⚠ **OPASNOST**

*Prije svih radova na uređaju isključite uređaj i izvadite bateriju.*

## Aparat se isključuje tijekom rada

- Aktivirala se toplinska zaštita motora.
- Zamijenite vunenu ili papirnatu filtarsku vrećicu (poseban pribor).
- Zamijenite filter za zaštitu motora.
- Provjerite nema li začepljenja u svim dijelovima.

Uređaj ponovo uključite nakon što se ohladi turbina motora, nakon otprilike 60 minuta.

## Usisna snaga se smanjuje

- Odstranite začepljenja iz sisaljke, usisne cijevi ili usisnog crijeva.
- Zamijenite vunenu ili papirnatu filtarsku vrećicu (poseban pribor).
- Operite i osušite košaru glavnog filtra u tekućoj vodi.
- Ispravno postavite i pričvrstite usisnu glavu.
- Zamijenite neispravno usisno crijevo.
- Zamijenite filter za zaštitu motora.

## Izlaženje prašine prilikom usisavanja

- Zamijenite vunenu ili papirnatu filtarsku vrećicu (poseban pribor).
- Provjerite dosjed vunene ili papirnatih filtarskih vrećica (poseban pribor).
- Ispravno postavite i pričvrstite usisnu glavu.
- Umetnite neoštećenu košaru glavnog filtra.
- Pravilno umetnite filter za zaštitu motora.

## Stroj ne radi

- Uključite uređaj.
- Platina je pregrijana

**Napomena:** Baterijski pogon je ponovo moguć nakon hlađenja platine.

- Baterija je prazna.
- Napunite bateriju.
- Nije umetnuta baterija.
- Umetnite bateriju.

## Servisna služba

**Ako se smetnja ne da otkloniti, servisna služba mora ispitati stroj.**

## Jamstvo

U svakoj zemlji važe jamstveni uvjeti koje je izdala naša nadležna organizacija za distribuciju. Eventualne smetnje na stroju za vrijeme trajanja jamstva uklanjamo besplatno ukoliko je uzrok greška u materijalu ili proizvodnji. U slučaju koji podliježe garanciji obratite se, uz prilaganje potvrde o kupnji, Vašem prodavaču ili najbližoj ovlaštenoj servisnoj službi.

## Pribor i pričuvni dijelovi

Upotrebljavajte samo originalni pribor i originalne rezervne dijelove, oni jamče za siguran rad uređaja bez smetnji. Informacije o priboru i rezervnim dijelovima možete pronaći na [www.kaercher.com](http://www.kaercher.com).

Oznaka	Kataloški br.
Zamjenska baterija	4.654-016.0
Punjač za brzo punjenje BC 1/7	
EU	6.654-354.0
GB	6.654-355.0
AU	6.654-356.0

## EU izjava o usklađenosti

Izjavljujemo da navedeni uređaj u svojoj zamisli i konstrukciji te kod nas korištenoj izvedbi odgovara osnovnim sigurnosnim i zdravstvenim zahtjevima u skladu s niže navedenim direktivama Europske Zajednice. Ova izjava gubi valjanost u slučaju izmjene stroja koja nisu ugovorene s nama.

**Proizvod:** usisavač za suho usisavanje

**Tip:** 1.528-xxx

**Odgovarajuće smjernice EU:**

2006/42/EZ (+2009/127/EZ)

2014/30/EU

2011/65/EU

2009/125/EZ

**Primijenjene usklađene norme:**

EN 55014-1: 2006+A1: 2009+A2: 2011

EN 55014-2: 2015

EN 60335-1

EN 60335-2-69

EN 61000-3-2: 2014

EN 61000-3-3: 2013

EN 62233: 2008

EN 50581

EN 60312: 2013

**Primijenjeni nacionalni standardi:**

-

5.957-783

Potpisnici rade po nalogu i s ovlaštenjem posloводства.



H. Jenner  
CEO



S. Reiser  
Head of Approbation

Opunomoćeni za izradu dokumentacije:  
S. Reiser

Alfred Kärcher GmbH & Co. KG

Alfred-Kärcher-Str. 28 - 40

71364 Winnenden (Germany)

Tel.: +49 7195 14-0

Faks: +49 7195 14-2212

Winnenden, 2016/01/01

## Tehnički podaci

		<b>T 9/1 Bp</b>
Napon baterije	V	36 DC
Maks. snaga	W	730
Nazivna snaga	W	650
Zapremnina spremnika	l	9
Maks. protok zraka	l/s	46
Maks. podtlak	kPa (mbar)	20,7 (207)
Klasa zaštite		III
Priključak usisnog crijeva (C-DN/C-ID)	mm	35
Duljina x širina x visina	mm	420 x 325 x 380
Tipična radna težina	kg	7,5
Maks. okolna temperatura	°C	+40
Vrijeme rada s punom baterijom		
– Normalan rad	min	24
– Ekonomični način rada	min	46
<b>Utvrđene vrijednosti prema EN 60335-2-69</b>		
Razina zvučnog tlaka $L_{pA}$	dB(A)	62
Nepouzdanost $K_{pA}$	dB(A)	2
Vrijednost vibracije na ruci	m/s <sup>2</sup>	< 2,5
Nepouzdanost K	m/s <sup>2</sup>	0,2



Pre prve upotrebe Vašeg uređaja pročitajte ove originalno uputstvo za rad, postupajte prema njemu i sačuvajte ga za kasniju upotrebu ili za sledećeg vlasnika.

- Pre prvog stavljanja u pogon obavezno pročitajte sigurnosne napomene br. 5.956-249.0!
- U slučaju neuvažavanja radnog uputstva i sigurnosnih napomena može doći do oštećenja na uređaju i opasnosti za rukovaoca i druge osobe.
- U slučaju oštećenja pri transportu odmah obavestite prodavca.
- Proverite prilikom raspakovavanja da li nedostaje pribor i ima li oštećenja.

## Pregled sadržaja

Zaštita životne sredine . . . . .	SR	1
Stepeni opasnosti . . . . .	SR	1
Namensko korišćenje . . . . .	SR	1
Sastavni delovi uređaja . . . . .	SR	2
Simboli na uređaju . . . . .	SR	2
Sigurnosne napomene . . . . .	SR	2
Stavljanje u pogon . . . . .	SR	3
Rukovanje . . . . .	SR	3
Transport . . . . .	SR	4
Skladištenje . . . . .	SR	4
Nega i održavanje . . . . .	SR	4
Otklanjanje smetnji . . . . .	SR	4
Garancija . . . . .	SR	5
Pribor i rezervni delovi . . . . .	SR	5
Izjava o usklađenosti sa propisima EU . . . . .	SR	5
Tehnički podaci . . . . .	SR	6

## Zaštita životne sredine



Ambalaža se može ponovo preraditi. Molimo Vas da ambalažu ne bacate u kućne otpatke nego da je dostavite na odgovarajuća mesta za ponovnu preradu.



Stari uređaji sadrže vredne materijale sa sposobnošću recikliranja i treba ih dostaviti za ponovnu preradu. Primarne i punjive baterije sadrže materije koje ne smeju dospeti u čovekovu okolinu. Stoga Vas molimo da stare uređaje, primarne i punjive baterije odstranjujete preko primerenih sabirnih sistema.

## Napomene o sastojcima (REACH)

Aktuelne informacije o sastojcima možete pronaći na stranici:

[www.kaercher.com/REACH](http://www.kaercher.com/REACH)

## Stepeni opasnosti

### △ OPASNOST

*Napomena koja ukazuje na neposredno preteću opasnost koja dovodi do teških telesnih povreda ili smrti.*

### △ UPOZORENJE

*Napomena koja ukazuje na eventualno opasnu situaciju koja može dovesti do teških telesnih povreda ili smrti.*

### △ OPREZ

*Napomena koja ukazuje na eventualno opasnu situaciju, koja može izazvati lakše telesne povrede.*

### PAŽNJA

*Napomena koja ukazuje na eventualno opasnu situaciju koja može izazvati materijalne štete.*

## Namensko korišćenje

### △ UPOZORENJE

*Uređaj nije prikladan za usisavanje prašine štetne po zdravlje.*

### PAŽNJA

*Ovaj uređaj je namenjen samo za upotrebu u zatvorenim prostorijama.*

- Ovaj univerzalni usisivač je namenjen za suvo usisavanje podnih i zidnih površina.
- Ovaj uređaj je prikladan za profesionalnu primjenu, npr. u hotelima, školama, bolnicama, fabrikama, prodavnicama, kancelarijama i ostalim poslovnim prostorima.

## Sastavni delovi uređaja

- 1 Vunena filterska vrećica
- 2 Usisni nastavak
- 3 Usisno crevo
- 4 Natpisna pločica
- 5 Ručka za nošenje
- 6 Držač creva
- 7 Usisna glava
- 8 Blokada usisne glave
- 9 Upravljački točkić
- 10 Posuda za prljavštinu
- 11 Prihvatnik podnog nastavka
- 12 Eco prekidač (energetski štedljivi način rada)
- 13 Glavni prekidač
- 14 Prekidač za prebacivanje sa tvrdih površina na tepihe
- 15 Podna mlaznica
- 16 Indikator kontrole punjenja
- 17 Taster za indikator kontrole punjenja
- 18 Baterija
- 19 Tipka za deblokiranje
- 20 Teleskopska usisna cev
- 21 Regulator usisne sile (kontinualno)
- 22 Zakrivljeni nastavak
- 23 Košara glavnog filtera
- 24 Filter za zaštitu motora

## Simboli na uređaju



Nemojte usisavati vlažne ili tečne supstance.

## Sigurnosne napomene

Osim ovih napomena u radnom uputstvu moraju se uvažavati i opšte sigurnosne napomene kao i zakonski propisi o zaštiti na radu.

### **⚠ OPASNOST**

*Opasnost od povreda! Izvaditi bateriju pre svih radova na nezi, održavanju i servisiranju uređaja.*

## Baterija i punjač

### **⚠ OPASNOST**

- *Za punjenje baterije u aparatu smeju da se koriste samo priložen originalni punjač ili punjači odobreni od strane KÄRCHERa.*
- *Proverite pre svakog korišćenja da punjač i komplet baterija nisu oštećeni. Oštećene aparate nemojte koristiti, a popravku oštećenih delova prepustite isključivo stručnom osoblju.*
- *Punjač ne sme da se koristi ako je zaprljan ili mokar.*
- *Napon strujne mreže mora biti jednak naponu navedenom na natpisnoj pločici punjača.*
- *Punjač ne sme raditi na mestima gde postoji opasnost od eksplozija.*
- *Na kontakte adaptera ne sme dospeti metal, jer postoji opasnost od kratkog spoja.*
- *Punjač se sme koristiti samo za punjenje odobrenih kompleta baterija.*
- *Na adapter se smeju postavljati samo čisti i suvi kompleti baterija.*
- *Nemojte puniti obične (primarne) baterije, postoji opasnost od eksplozije.*
- *Nemojte puniti oštećene komplete baterija. Zamenite oštećene komplete baterija.*
- *Komplete baterija nemojte čuvati zajedno sa metalnim predmetima, jer postoji opasnost od kratkog spoja.*
- *Nemojte ih bacati u vatru ni u kućni otpad.*
- *Izbegavajte kontakt sa tečnošću koja curi iz neispravnih baterija. U slučaju nehotičnog dodirivanja odgovarajuća mesta isperite vodom. Ukoliko tečnost dođe u kontakt sa očima obratite se osim toga i lekaru.*

## Stavljanje u pogon

- Provera da li je košara glavnog filtera umetnuta u uređaj.

### Režimi rada

- 1 Rad s vunenom ili papirnatom filterskom vrećicom (poseban pribor)
- 2 Rad bez filterske vrećice

### Ugradnja filterske vreće

- Odglavite i skinite usisnu glavu.
- Izvadite košaru glavnog filtera.
- Natakните flizelinsku ili papirnu filtersku vrećicu (poseban pribor).
- Umetnite košaru glavnog filtera.
- Postavite i pričvrstite usisnu glavu.

### Postavljanje baterije

- Ugurati bateriju u držač baterije tako da se uglavi.

### Punjenje baterije

**Napomena:** Pročitajte i sledite uputstvo za rad koje izdaje proizvođač motora, a prvenstveno sigurnosne napomene! Baterija je pri isporuci delimično napunjena. Napunite je pre puštanja u rad i po potrebi.

**Napomena:** Baterija se može puniti samo van aparata.

- Pritisnuti taster za deblokadu i skinuti bateriju.
- Punjač utaknite u odgovarajuću utičnicu.
- Stavite bateriju u punjač.

Trajanje punjenja prazne baterije		
Punjač za brzo punjenje BC 1/7	min	60

## Rukovanje

### Indikator kontrole punjenja

- Pritisnuti taster za indikator kontrole punjenja na bateriji. Indikator kontrole punjenja svetli u trajanju od 1 minute. Indikator kontrole punjenja nije aktiviran tokom 60 minuta (stanje mirovanja):
- Pritisnuti 2x taster za indikator kontrole punjenja na bateriji. Indikator kontrole punjenja svetli u trajanju od 1 minute.

### Uključivanje uređaja

- Uključite uređaj pritiskom na glavni prekidač.

### Ekonomični način rada

Ekonomični način rada (energetski štedljivi način rada): Uređaj radi sa smanjenom usisnom snagom. Vreme rada baterije se produžava.

- Uključivanje ekonomičnog načina rada: Pritisnuti Eco prekidač. Indikator u prekidaču svetli zeleno.
- Isključivanje ekonomičnog načina rada: Ponovo pritisnuti Eco prekidač. Indikator u prekidaču se gasi.

### Čišćenje

**Napomena:** Kod osnovnog čišćenja tekstilnih podloga skraćuje se vreme rada baterije usled povećanog učinka čišćenja.

- Prebacite prekidač podnog nastavka na usisavanje tvrde površine ili tepiha.
- Regulшите usisnu silu na regulatoru (kontinualno).
- Obavite čišćenje.

### Isključivanje uređaja

- Isključite uređaj pritiskom na glavni prekidač.

### Nakon svake primene

- Ispraznite posudu.
- Usisajte prašinu iz i sa uređaja i prebrišite ga vlažnom krpom.

## Transport

### ⚠ **OPREZ**

*Opasnost od povreda i oštećenja! Prilikom transporta pazite na težinu uređaja.*

→ Prilikom transporta vozilima osigurajte uređaj od klizanja i nakretanja u skladu sa odgovarajućim važećim propisima.

## Skladištenje

### ⚠ **OPREZ**

*Opasnost od povreda i oštećenja! Pri skladištenju imajte u vidu težinu uređaja.*

→ Pritisnuti taster za deblokadu i skinuti bateriju kako biste sprečili pražnjenje.

Ovaj uređaj se sme skladištiti samo u zatvorenim prostorijama.

## Nega i održavanje

### ⚠ **OPASNOST**

*Pre svih radova na uređaju, isključiti uređaj i skinuti bateriju.*

### Čišćenje košare glavnog filtera

→ Košaru glavnog filtera (može se prati) po potrebi operite pod mlazom vode.

### **PAŽNJA**

*Opasnost od oštećenja! Nikada ne upotrebljavajte vlažnu košaru glavnog filtera.*

### Zamena filtera za zaštitu motora

- Odglavite i skinite usisnu glavu.
- Izvadite filter za zaštitu motora.
- Umetnite novi filter za zaštitu motora.
- Postavite i pričvrstite usisnu glavu.

## Otklanjanje smetnji

### ⚠ **OPASNOST**

*Pre svih radova na uređaju, isključiti uređaj i skinuti bateriju.*

## Aparat se isključuje za vreme rada

- Aktivirala se toplotna zaštita motora.
- Zamenite vunenu ili papirnatu filtersku vrećicu (poseban pribor).
- Zamenite filter za zaštitu motora.
- Proverite da nema začepljenja u svim delovima.

Uređaj ponovo uključite nakon što se ohladi turbina motora, nakon otprilike 60 minuta.

## Usisna snaga se smanjuje

- Odstranite začepljenja iz usisnog nastavka, usisne cevi ili usisnog creva.
- Zamenite vunenu ili papirnatu filtersku vrećicu (poseban pribor).
- Očistiti i osušiti košaru glavnog filtera pod mlazom vode.
- Ispravno postavite i pričvrstite usisnu glavu.
- Zamenite neispravno usisno crevo.
- Zamenite filter za zaštitu motora.

## Izlaženje prašine prilikom usisavanja

- Zamenite vunenu ili papirnatu filtersku vrećicu (poseban pribor).
- Proverite sedište vunene ili papirnatu filterske vrećice (poseban pribor).
- Ispravno postavite i pričvrstite usisnu glavu.
- Umetnite neoštećenu košaru glavnog filtera.
- Pravilno umetnite filter za zaštitu motora.

## Uređaj ne radi

- Uključite uređaj.
- Platina je pregrejana

**Napomena:** Baterijski pogon je ponovo moguć nakon hlađenja integralnog kola.

- Baterija je prazna.
- Napunite bateriju.
- Nije umetnuta baterija.
- Umetnite bateriju.

## Servisna služba

Ako se smetnja ne da otkloniti, servisna služba mora ispitati uređaj.

## Garancija

U svakoj zemlji važe garantni uslovi koje je izdala naša nadležna distributivna organizacija. Eventualne smetnje na uređaju za vreme trajanja garancije uklanjamo besplatno, ukoliko je uzrok greška u materijalu ili proizvodnji. U slučaju koji podleže garanciji obratite se sa potvrdom o kupovini Vašem prodavcu ili najbližoj ovlašćenoj servisnoj službi.

## Pribor i rezervni delovi

Koristite samo originalni pribor i originalne rezervne delove, oni pružaju garanciju za bezbedan i nesmetan rad uređaja. Informacije o priboru i rezervnim delovima možete pronaći na [www.kaercher.com](http://www.kaercher.com).

Oznaka	Kataloški br.
Rezervna baterija	4.654-016.0
Punjač za brzo punjenje BC 1/7	
EU	6.654-354.0
GB	6.654-355.0
AU	6.654-356.0

## Izjava o usklađenosti sa propisima EU

Ovim izjavljujemo da ovde opisana mašina po svojoj koncepciji i načinu izrade, sa svim njenim modelima koje smo izneli na tržište, odgovara osnovnim zahtevima dole navedenih propisa Evropske Zajednice o sigurnosti i zdravstvenoj zaštiti. Ova izjava prestaje da važi ako se bez naše saglasnosti na mašini izvedu bilo kakve promene.

**Proizvod:** Usisavač za suvo usisavanje

**Tip:** 1.528-xxx

**Odgovarajuće EU-direktive:**

2006/42/EZ (+2009/127/EZ)

2014/30/EU

2011/65/EU

2009/125/EZ

**Primenjene usklađene norme:**

EN 55014–1: 2006+A1: 2009+A2: 2011

EN 55014–2: 2015

EN 60335–1

EN 60335–2–69

EN 61000–3–2: 2014

EN 61000–3–3: 2013

EN 62233: 2008

EN 50581

EN 60312: 2013

**Primenjeni nacionalni standardi:**

-

5.957-783

Potpisnici rade po nalogu i sa ovlašćenjem posloводства.

  
H. Jenner  
CEO

  
S. Reiser  
Head of Approbation

Opunomoćeni za izradu dokumentacije:  
S. Reiser

Alfred Kärcher GmbH & Co. KG

Alfred-Kärcher-Str. 28 - 40

71364 Winnenden (Germany)

Tel.: +49 7195 14-0

Faks: +49 7195 14-2212

Winnenden, 2016/01/01



## Tehnički podaci

		<b>T 9/1 Bp</b>
Napon baterije	V	36 DC
Maks. snaga	W	730
Nominalna snaga	W	650
Zapremina posude	l	9
Maks. protok vazduha	l/s	46
Maks. podpritisk	kPa (mbar)	20,7 (207)
Klasa zaštite		III
Priključak usisnog creva (C-DN/C-ID)	mm	35
Dužina x širina x visina	mm	420 x 325 x 380
Tipična radna težina	kg	7,5
Maks. temperatura okoline	°C	+40
Vreme rada sa punom baterijom		
– Normalan rad	min	24
– Ekonomični način rada	min	46
<b>Izračunate vrednosti prema EN 60335-2-69</b>		
Nivo zvučnog pritiska $L_{pA}$	dB(A)	62
Nepouzdanost $K_{pA}$	dB(A)	2
Vrednost vibracije na ruci	m/s <sup>2</sup>	<2,5
Nepouzdanost K	m/s <sup>2</sup>	0,2



Преди първото използване на Вашия уред прочетете това оригинално инструкция за работа, действайте според него и го запазете за по-късно използване или за следващия притежател.

- Преди първото пускане в експлоатация непременно прочетете Упътването за експлоатация № 5.956-249.0!
- При пренебрегване на Упътването за експлоатация и на Указанията за безопасност могат да възникнат повреди по уреда и опасности за обслужващия го и за други лица.
- При транспортни дефекти незабавно информирайте търговеца.
- При разопаковане проверете дали в опаковката липсват принадлежности от окомплектовката или има повредени елементи.

## Съдържание

Опазване на околната среда	BG	1
Степени на опасност. . . . .	BG	1
Употреба по предназначение	BG	1
Елементи на уреда . . . . .	BG	2
Символи на уреда . . . . .	BG	2
Указания за безопасност . . .	BG	2
Пускане в експлоатация . . . .	BG	3
Обслужване . . . . .	BG	3
Транспорт. . . . .	BG	4
Съхранение . . . . .	BG	4
Грижи и поддръжка . . . . .	BG	4
Помощ при неизправности. .	BG	4
Гаранция . . . . .	BG	5
Принадлежности и резервни части. . . . .	BG	5
ЕС Декларация за съответствие. . . . .	BG	6
Технически данни . . . . .	BG	7

## Опазване на околната среда



Опаковъчните материали могат да се рециклират. Моля не хвърляйте опаковките при домашните отпадъци, а ги предайте на вторични суровини с цел повторна употреба.



Старите уреди съдържат ценни материали, подлежащи на рециклиране, които могат да бъдат употребени повторно. Батериите и акумулаторите съдържат вещества, които не бива да попадат в околната среда. Поради това моля отстранявайте старите уреди, батериите и акумулаторите посредством подходящи за целта системи за събиране.

## Указания за съставките (REACH)

Актуална информация за съставките ще намерите на:

[www.kaercher.com/REACH](http://www.kaercher.com/REACH)

## Степени на опасност

### ⚠ ОПАСНОСТ

Указание за непосредствено грозяща опасност, която води до тежки телесни наранявания или до смърт.

### ⚠ ПРЕДУПРЕЖДЕНИЕ

Указание за възможна опасна ситуация, която може да доведе до тежки телесни наранявания или до смърт.

### ⚠ ПРЕДПАЗЛИВОСТ

Указание за възможна опасна ситуация, която може да доведе до леки наранявания.

### ВНИМАНИЕ

Указание за възможна опасна ситуация, която може да доведе до материални щети.

## Употреба по предназначение

### ⚠ ПРЕДУПРЕЖДЕНИЕ

Уредът не е подходящ за изсмукване на вредни за здравето прахове.

### ВНИМАНИЕ

Този уред е предназначен само за използване във вътрешни помещения.

- Тази универсална прахосмукачка е предназначена за сухо почистване на подови и стенни повърхности.
- Този уред е годен за професионална употреба, напр. в хотели, училища, болници, фабрики, магазини, офиси и помещения под наем.

## Елементи на уреда

- 1 Филтърна торбичка от кече
- 2 Всмукателен накрайник
- 3 Маркуч за боклук
- 4 Типова табелка
- 5 Дръжка за носене
- 6 Носач за маркуча
- 7 Всмукателна глава
- 8 Блокировка на смукателната тръба
- 9 Водеща ролка
- 10 Резервоар за отпадъци
- 11 Място за съхранение на дюзата за под
- 12 Превключвател Есо (режим за спестяване на енергия)
- 13 Главен ключ
- 14 Превключвател за твърди повърхности/подове с килими
- 15 Подова дюза
- 16 Индикатор за контрол на зареждането
- 17 Бутон за индикатора за контрол на зареждането
- 18 Акумулаторна батерия
- 19 Бутон за деблокиране
- 20 Телескопична тръба
- 21 Регулатор на изсмукващата сила (безстепенен)
- 22 Коляно
- 23 Кошница на главния филтър
- 24 Филтър за защита на мотора

## Символи на уреда



Не изсмуквайте влажни или течни субстанции.

## Указания за безопасност

Освен указанията в ръководството за експлоатация трябва да се спазват и общите нормативни предписания за безопасност и предотванване от злополуки.

### **⚠ ОПАСНОСТ**

*Опасност от нараняване! Преди всички дейности, свързани с грижите, поддръжката и ремонтите на уреда, изваждайте батерията на уреда.*

## Акумулираща батерия/зарядно устройство

### **⚠ ОПАСНОСТ**

- *Зареждането на батерията е позволено само с приложеното оригинално зарядно устройство или с позволените от KARCHER зарядни устройства.*
- *Преди всяка употреба зарядното устройство и акумулаторната батерия да се проверят за увреждания. Повредените уреди да не се използват повече и повредените части да се поправят от специализиран персонал.*
- *Зарядното устройство да не се използва в замърсено или мокро състояние.*
- *Напрежението от мрежата трябва да съпада със зададеното напрежение на типовата табелка на зарядното устройство.*
- *Зарядното устройство да не се използва във взривоопасна среда.*
- *До контактите на адаптера да не попадат метални части, опасност от късо съединение.*
- *Зарядното устройство да се използва само за зареждане на позволената акумулаторна батерия.*
- *На адаптера на зарядното устройство да се поставят само чисти и сухи акумулаторни батерии.*
- *Да не се зареждат акумулатори (първични клетки), опасност от експлозия.*
- *Да не се зареждат повредени акумулаторни батерии. Повредените акумулаторни батерии да се сменят.*
- *Акумулаторните батерии да не се съхраняват заедно с метални предмети, опасност от късо съединение.*
- *Акумулаторните батерии да не се хвърлят в огъня или при домашните отпадъци.*

- Да се избягва контакт с излизациите от дефектните батерии течности. При случаен контакт течността да се изплакне с вода. При контакт с очите допълнително се консултирайте с лекар.

## Пускане в експлоатация

- ➔ Проверка, дали кошницата на главния филтър е поставена в уреда.

### Видове режим

- 1 Работа с филтърната торбичка от кече или хартиена филтърна торбичка (специални принадлежности)
- 2 Работа без филтърна торбичка

### Монтаж на филтърната торбичка

- ➔ Всмукателната глава да се освободи и да се свали.
- ➔ Свалете кошницата на главния филтър.
- ➔ Поставете филтърната торбичка от кече или хартиената филтърна торбичка (специални принадлежности).
- ➔ Поставете кошницата на главния филтър.
- ➔ Всмукателната глава да се постави и да се блокира.

### Да се постави батерията

- ➔ Поставете акумулатора в неговия държач и фиксирайте.

### Заредете батерията

**Указание:** Прочетете упътването за употреба на производителя на зарядното устройство и спазвайте специално предписанията за сигурност!

При доставката акумулаторната батерия е частично заредена. Да се зареди преди пускане в експлоатация и при необходимост.

**Указание:** Зареждането на акумулаторните батерии може да се извършва само в свалено състояние.

- ➔ Натиснете деблокиращия бутон и свалете акумулатора.
- ➔ Зарядното устройство да се постави в отговарящ на изискванията контакт.

- ➔ Акумулаторната батерия да се постави в зарядното устройство.

Време за зареждане при празна батерия		
Бързозарядно устройство ВС 1/7	мин	60

## Обслужване

### Индикатор за контрол на зареждането

- ➔ Натиснете бутона за индикатора за контрол на зареждането на акумулатора. Индикаторът за контрол на зареждането светва за 1 минута.
- Индикаторът за контрол на зареждането не е бил активиран за 60 минути (режим на заспиване):
- ➔ Натиснете бутона за индикатора за контрол на зареждането на акумулатора 2 пъти. Индикаторът за контрол на зареждането светва за 1 минута.

### Включване на уреда

- ➔ Свържете уреда към главния прекъсвач.

### Режим Есо

Режим Есо (режим за спестяване на енергия): Уредът работи с намалена мощност на всмукване. Времето за зареждане се удължава.

- ➔ Включване на режим Есо: Натиснете превключвателя Есо. Контролната лампа в превключвателя свети зелено.
- ➔ Изключване на режим Есо: Натиснете отново превключвателя Есо. Контролната лампа в превключвателя изгасва.

### Режим почистване

**Указание:** При основно почистване на текстилни покрития продължителността за работа на акумулатор се намалява поради увеличената мощност на почистване.

- Поставете превключвателя на подовата дюза върху на твърда повърхност или под с килим.
- Регулирайте силата на изсмукване от регулатора на изсмукващата сила (безстепенен).
- Извършете почистването.

### Изключете уреда

- Изключете уреда от главния прекъсвач.

### След всяка употреба

- Изпразнете резервоара.
- Почиствайте уреда отвътре и отвън посредством изсмукване и изтриване с влажна кърпа.

## Транспорт

### ⚠ ПРЕДПАЗЛИВОСТ

*Опасност от нараняване и повреда!  
При транспорт имайте пред вид телото на уреда.*

- При транспорт в автомобили осигурявайте уреда съгласно валидните директиви против плъзгане и преобръщане.

## Съхранение

### ⚠ ПРЕДПАЗЛИВОСТ

*Опасност от нараняване и повреда!  
При съхранение имайте пред вид телото на уреда.*

- Натиснете деблокиращия бутон и свалете акумулатора, за да предотвратите разреждане.

Съхранението на този уред е позволено само във вътрешни помещения.

## Грижи и поддръжка

### ⚠ ОПАСНОСТ

*Преди всички дейности по уреда го изключвайте и изваждайте батерията.*

### Почистване на кошницата на главния филтър

- При нужда почистете кошницата на главния филтър (миеща се) под течаща вода.

## ВНИМАНИЕ

*Опасност от увреждане! Никога не поставяйте мокра кошницата на главния филтър.*

### Да се смени защитния филтър на мотора

- Всмукателната глава да се освободи и да се свали.
- Свалете защитния филтър на мотора.
- Поставете новия защитен филтър за двигателя.
- Всмукателната глава да се постави и да се блокира.

## Помощ при неизправности

### ⚠ ОПАСНОСТ

*Преди всички дейности по уреда го изключвайте и изваждайте батерията.*

### Уредът се изключва по време на работа

- Задействал се е термопротекторът на мотора.
- Сменете филтърната торбичка от кече или хартиената филтърна торбичка (специални принадлежности).
- Сменете защитния филтър на мотора.
- Проверете всички части за запушване.

Включване отново след охлаждане на турбината на мотора след припл. 60 минути.

### Смукателната сила намалява

- Отстранете запушванията от всмукателната дюза, всмукателната тръба или всмукателния маркуч.
- Сменете филтърната торбичка от кече или хартиената филтърна торбичка (специални принадлежности).
- Почистете кошничката на главния филтър под течаща вода и оставете да изсъхне.
- Поставете/блокирайте правилно всмукателната глава.

- Сменете дефектния всмукателен маркуч.
- Сменете защитния филтър на мотора.

### Излизане на прах при изсмукване

- Сменете филтърната торбичка от кече или хартиената филтърна торбичка (специални принадлежности).
- Проверете положението на филтърната торбичка от кече или хартиената филтърна торбичка (специални принадлежности).
- Поставете/блокирайте правилно всмукателната глава.
- Поставете не повредената кошница на главния филтър.
- Поставете правилно защитния филтър на мотора.

### Уредът не работи

- Да се включи уредът.
  - Планката прегрята
- Указание:** Режим акумулаторна батерия е възможен отново след охлаждане на планката.
  - Акумулаторната батерия е празна
- Заредете батерията.
  - Не е поставена акумулаторна батерия
- Поставете акумулаторна батерия.

### Служба за работа с клиенти

**Ако повредата не може да бъде отстранена, уреда да се провери от сервиза.**

### Гаранция

Във всяка страна важат гаранционните условия, публикувани от оторизираната от нас дистрибуторска фирма. Евентуални повреди на Вашия уред ще отстраним в рамките на гаранционния срок безплатно, ако се касае за дефект в материалите или при производство. В гаранционен случай се обърнете към дистрибутора или най-близкия оторизиран сервиз, като представите касовата бележка.

### Принадлежности и резервни части

Използвайте само оригинални аксесоари и оригинални резервни части, по този начин осигурявате безопасната и безпроблемна експлоатация на уреда. Можете да намерите информация за аксесоари и резервни части на [www.kaercher.com](http://www.kaercher.com).

Обозначение	№ за поръчка
Сменяема батерия	4.654-016.0
Бързозарядно устройство	BC 1/7
EU	6.654-354.0
GB	6.654-355.0
AU	6.654-356.0

## ЕС Декларация за съответствие

С настоящото декларираме, че цитираната по-долу машина съответства по концепция и конструкция, както и по начин на производство, прилаган от нас, на съответните основни изисквания за техническа безопасност и безвредност на Директивите на ЕС. При промени на машината, които не са съгласувани с нас, настоящата декларация губи валидност.

**Продукт:** Прахосмукачка за работа  
на сухо

**Тип:** 1.528-xxx

**Намиращи приложение Директиви на ЕС:**

2006/42/ЕО (+2009/127/ЕО)

2014/30/ЕС

2011/65/ЕС

2009/125/ЕО

**Намерили приложение хармонизирани стандарти:**

EN 55014–1: 2006+A1: 2009+A2: 2011

EN 55014–2: 2015

EN 60335–1

EN 60335–2–69

EN 61000–3–2: 2014

EN 61000–3–3: 2013

EN 62233: 2008

EN 50581

EN 60312: 2013

**Приложими национални стандарти**

-

5.957-783

Подписалите действат по възложение и като пълномощници на управителното тяло.

  
H. Jenner  
CEO

  
S. Reiser  
Head of Approval

пълномощник по документацията:

S. Reiser

Alfred Kaercher GmbH & Co. KG  
Alfred-Kaercher-Str. 28 - 40  
71364 Winnenden (Germany)  
Тел.: +49 7195 14-0  
Факс: +49 7195 14-2212

Winnenden, 2016/01/01

## Технически данни

		<b>T 9/1 Вр</b>
Напрежение на акумулиращите батерии	V	36 DC
Макс. мощност	W	730
Номинална мощност	W	650
Съдържание на резервоара	л	9
Количество въздух (макс.)	л/сек	46
Вакуум (макс.)	kPa (mbar)	20,7 (207)
Клас защита		III
Извод за всмукателния маркуч (C-DN/C-ID)	мм	35
Дължина x широчина x височина	мм	420 x 325 x 380
Типично собствено тегло	кг	7,5
Температура на околната среда (макс.)	°C	+40
Време за експлоатация при пълно зареждане на батерията		
– Нормален режим	мин	24
– Екологичен режим	мин	46
<b>Установени стойности съгласно EN 60335-2-69</b>		
Ниво на звука $L_{pA}$	dB(A)	62
Неустойчивост $K_{pA}$	dB(A)	2
Стойност на вибрациите в областта на дланта – ръката	m/сек <sup>2</sup>	<2,5
Несигурност K	m/сек <sup>2</sup>	0,2





Enne sesadme esmakordset kasutuselevõttu lugege läbi algupärane kasutusjuhend, toimige sellele vastavalt ja hoidke see hilisema kasutamise või uue omaniku tarbeks alles.

- Enne esmakordset kasutuselevõttu lugege kindlasti ohutusjuhiseid nr. 5.956-249.0!
- Kasutusjuhendi ja ohutuseeskirjade eiramine võib põhjustada seadme rikkeid ja ohtu kasutaja ning teiste isikute jaoks.
- Transpordil tekkinud vigastuste puhul teavitage toote müüjat.
- Pakendi lahtipakkimisel kontrollige, kas kõik osad on olemas ning kahjustamata.

## Sisukord

Keskkonnakaitse . . . . .	ET	1
Ohuastmed . . . . .	ET	1
Sihipärane kasutamine . . . . .	ET	1
Seadme elemendid . . . . .	ET	2
Seadmel olevad sümbolid . . . . .	ET	2
Ohutusalsed märkused . . . . .	ET	2
Kasutuselevõtt . . . . .	ET	3
Käsitsemise . . . . .	ET	3
Transport . . . . .	ET	4
Hoiulepanek . . . . .	ET	4
Korrashoid ja tehnohooldus . . . . .	ET	4
Abi häirete korral . . . . .	ET	4
Garantii . . . . .	ET	5
Lisavarustus ja varuosad . . . . .	ET	5
ELi vastavusdeklaratsioon . . . . .	ET	5
Tehnilised andmed . . . . .	ET	6

## Keskkonnakaitse



Pakendmaterjalid on taaskasutatavad. Palun ärge visake pakendeid majapidamisprahi hulka, vaid suunake need taaskasutusse.



Vanad seadmed sisaldavad taaskasutatavaid materjale, mis tuleks suunata taaskasutusse. Patareid ja akud sisaldavad aineid, mis ei tohi sattuda keskkonda. Palun likvideerige vanad seadmed, patareid ja akud seetõttu vastavate kogumissüsteemide kaudu.

### Märkusi koostisainete kohta (REACH)

Aktuaalse info koostisainete kohta leiate aadressilt:

[www.kaercher.com/REACH](http://www.kaercher.com/REACH)

## Ohuastmed

### △ OHT

Osutab vahetult ähvardavale ohule, mis võib põhjustada tõsiseid kehavigastusi või lõppeda surmaga.

### △ HOIATUS

Osutab võimalikule ohtlikule olukorrale, mis võib põhjustada tõsiseid kehavigastusi või lõppeda surmaga.

### △ ETTEVAATUS

Viide võimalikule ohtlikule olukorrale, mis võib põhjustada kergeid vigastusi.

### TÄHELEPANU

Viide võimalikule ohtlikule olukorrale, mis võib põhjustada materiaalset kahju.

## Sihipärane kasutamine

### △ HOIATUS

Seade ei sobi tervisele ohtliku tolmu imemiseks.

### TÄHELEPANU

Seade on mõeldud ainult kasutamiseks siiseruumides.

- See universaalimur on ette nähtud põrandate ja seinte kuivpuhastamiseks.
- Käesolev seade sobib professionaalselt kasutuseks, nt hotellides, koolides, haiglates, vabrikutes, poodides, büroodes ja rendifirmades.

## Seadme elemendid

- 1 Fliisist filtrikott
- 2 Imitutsid
- 3 Imemisvoolik
- 4 Tüübisilt
- 5 Kandekäepide
- 6 Voolikuhoidja
- 7 Imipea
- 8 Imipea lukustus
- 9 Juhtratas
- 10 Mustusemahuti
- 11 Põrandaotsiku pesa
- 12 Eco-lüliti (energiasäästumoodus)
- 13 Pealüliti
- 14 Kõva pinna/vaipkatte ümberüliti
- 15 Põrandadüüs
- 16 Laadimiskontrolli näidik
- 17 Laadimiskontrolli näidiku klahv
- 18 Aku
- 19 Luku vabastusklahv
- 20 Teleskoop-imitoru
- 21 Imijõu regulaator (sujuv)
- 22 Põlv
- 23 Peafiltri korv
- 24 Mootori kaitsefilter

## Seadmel olevad sümbolid



Ärge imege niiskeid või märgi aineid.

## Ohutuslased märkused

Lisaks käesolevas kasutusjuhendis toodud märkustele tuleb järgida ka seadusandja üldisi ohutuslaseid ja õnnetusjuhtumite vältimise eeskirju.

### **△ OHT**

*Vigastusoh!* Võtke aku enne kõiki seadmel teostatavaid hoolitsus-, hooldus- ja remonttöid välja.

## Aku/laadija

### **△ OHT**

- Aku laadimine on lubatud ainult juuresoleva originaallaaduriga või mõne KÄRCHERi poolt heakskiidetud laadimislaaduriga.
- Kontrollige enne igakordset kasutamist laadimislaadurit ja akupakki vigastuste osas. Lõpetage vigastatud seadmete kasutamine ning laske defektseid osi parandada ainult spetsialistidel.
- Ärge kasutage laadimislaadurit, kui see on must või niiske.
- Võrgupinge peab vastama laadimislaaduriga tüübisildile märgitud pingele.
- Ärge käituge laadimislaaduriga plahvatusohtlikus keskkonnas.
- Adapteri kontaktid ei tohi metallosadega kokku puutuda, lühiseoh.
- Kasutage laadimislaadurit ainult heakskiidetud akupakkide laadimiseks.
- Ühendage laadimislaadur adapteriga ainult puhtad ja kuivad akupakid.
- Ärge laadige patareisid (primaarelemente), plahvatusoht.
- Ärge laadige vigaseid akupakke. Vahtage rikkis akupakid kohe välja.
- Ärge hoidke akupakke koos metallist esemetega, lühiseoh.
- Ärge visake akupakke tulle ega majapidamisprahi hulka.
- Vältige kokkupuutumist katkestest akudest väljavoolanud vedelikuga. Juhusliku kokkupuute korral loputage veega. Kui akuveelikku sattub silma, tuleb liiks pöörduda arsti poole.

## Kasutuselevõtt

- Kontroll, kas peafiltri korv on masinasse paigaldatud.

### Töörežiimid

- 1 Kasutamine flüüsist filtrikotiga või paberist filtrikotiga (lisavarustus)
- 2 Kasutamine ilma filtrikotita

### Filtrikoti paigaldamine

- Avage imemispea lukk ja eemaldage see.
- Võtke peafiltri korv välja.
- Pange flüüsist filtrikott või paberist filtrikott (lisavarustus) kohale.
- Pange kohale peafiltri korv.
- Paigaldage imemispea ja lukustage see.

### Aku paigaldamine

- Lükake aku akuhoidikusse ja fikseerige.

### Aku laadimine

**Märkus:** Lugege läbi laadimisseadme tootja kasutusjuhend ja järgige eriti ohutusnõudeid!

Kui seade tarnitakse, on aku osaliselt laetud. Enne kasutuselevõttu ja vajadusel tuleb akut laadida.

**Märkus:** Aku laadimiseks tuleb see maha võtta.

- Vajutage luku vabastusklahvi ja võtke aku välja.
- Ühendage laadimisseade nõuetekohaselt pistikupessa.
- Pange aku laadimisseadmesse.

Laadimisaeg, kui aku on tühi

Kiirilaadija BC 1/7

min 60

## Käsitsemine

### Laadimiskontrolli näidik

- Vajutage laadimiskontrolli näidiku klahvi akut. Laadimiskontrolli näidik põleb 1 minuti.

Laadimiskontrolli näidikut ei aktiveeritud 60 minuti jooksul (unemoodus):

- Vajutage laadimiskontrolli näidiku klahvi akut 2x. Laadimiskontrolli näidik põleb 1 minuti.

### Seadme sisselülitamine

- Lülitage seade pealülitist sisse.

### Eco-moodus

Eco-moodus (energiasäästumoodus): Seade töötab vähendatud imemisvõimsusega. Aku eluiga pikeneb.

- Eco-mooduse sisselülitamine: Vajutage Eco-lülitit. Lülitis asuv märgutuli põleb roheliselt.
- Eco-mooduse väljalülitamine: Vajutage korduvalt Eco-lülitit. Lülitis asuv märgutuli kustub.

### Puhastamine

**Juhis:** Tekstiilkatete põhipuhastuse korral lüheneb aku eluiga kõrgeks puhastusvõimsuse tõttu.

- Seadke põrandaotsaku ümberlülitit vastavalt kõvale pinnale või vaipkattetele.
- Seadke imijõu (sujuv) regulaator sobivale tugevusele.
- Viige läbi puhastus.

### Seadme väljalülitamine

- Lülitage seade pealülitist välja.

### Pärast iga kasutamist

- Tühjendage paak.
- Imege seade seest ja väljast puhtaks ja pühkige niiske lapiga üle.

## Transport

### △ **ETTEVAATUS**

*Vigastusoh!* Transportimisel jälgige seadme kaalu.

- Sõidukites transportimisel fikseerige seade vastavalt kehtivatele määrustele libisemise ja ümbermineku vastu.

## Hoiulepanek

### △ **ETTEVAATUS**

*Vigastusoh!* Ladustamisel jälgige seadme kaalu.

- Vajutage luku vabastusklahvi ja võtke aku välja, et vältida tühenemist.
- Seda seadet tohib ladustada ainult siseruumides.

## Korrashoid ja tehnohooldus

### △ **OHT**

*Enne kõiki seadmel teostatavaid töid lülitage seade välja ja võtke aku välja.*

### Peafiltri korvi puhastamine

- Vajadusel puhastage peafiltri korvi (pestav) voolava vee all.

### **TÄHELEPANU**

*Vigastusoh!* Ärge kunagi pange märga peafiltri korvi tagasi.

### Mootori kaitsefiltri väljavahetamine

- Avage imemispea lukk ja eemaldage see.
- Võtke mootorikaitsefilter ära.
- Pange kohale uus mootori kaitsefilter.
- Paigaldage imemispea ja lukustage see.

## Abi häirete korral

### △ **OHT**

*Enne kõiki seadmel teostatavaid töid lülitage seade välja ja võtke aku välja.*

### Masin lülitub töö ajal välja

- Mootori termokaitse lülitus sisse.
- Vahetage flüüsist filtrikott või paberist filtrikott (lisavarustus).
- Vahetage välja mootori kaitsefilter.
- Kontrollige kõiki detaile võimalike ummistuste osas.

Uuesti sisselülitamine pärast mootori turbii- ni jahtumist u. 60 minuti pärast.

### Imemisjõud väheneb

- Eemaldage imidüüsi, imitoru või imivooliku ummistused.
- Vahetage flüüsist filtrikott või paberist filtrikott (lisavarustus).
- Puhastage peafiltri korvi voolava vee all ja kuivatage.
- Pange imipea õigesti kohale ja lukustage.
- Vahetage defektne imivoolik välja.
- Vahetage välja mootori kaitsefilter.

### Tolm pääseb imemisel välja

- Vahetage flüüsist filtrikott või paberist filtrikott (lisavarustus).
- Kontrollige flüüsist filtrikoti või paberist filtrikoti (lisavarustus) asendit.
- Pange imipea õigesti kohale ja lukustage.
- Pange kohale vigastamata peafiltri korv.
- Paigaldage mootorikaitsefilter õigesti.

### Seade ei tööta

- Lülitage seade sisse.
  - Juhtplaat üle kuumenenud
- Märkus:** Akutoide on jälle võimalik, kui juhtplaat on jahtunud.
- Aku tühi
  - Laadige akut
  - Akut ei ole paigaldatud
  - Paigaldage aku.

## Klienditeenindus

**Kui riket ei ole võimalik kõrvaldada, tuleb lasta klienditeenindusel seadet kontrollida.**

## Garantii

Igas riigis kehtivad meie volitatud mügiesindaja antud garantiitingimused. Seadmel esinevad rikked kõrvaldame garantiiajal tasuta, kui põhjuseks on materjali- või valmistusviga. Garantiijuhtumi korral palume pöörduda müüja või lähima volitatud klienditeenistuse poole, esitades ostu tõendava dokumendi.

## Lisavarustus ja varuosad

Kasutage ainult originaalvarvikuid ja originaalvaruosi, mis tagavad seadme ohutu ja tõrgeteta käituse.

Tarvikute ja varuosade kohta leiate teavet aadressilt [www.kaercher.com](http://www.kaercher.com).

Nimetus	Tellimisnr.
Vahetusaku	4.654-016.0
Kiirlaadija BC 1/7	
EU	6.654-354.0
GB	6.654-355.0
AU	6.654-356.0

## ELi vastavusdeklaratsioon

Käesolevaga kinnitame, et allpool kirjeldatud seade vastab meie poolt turule toodud mudelina oma kontseptsioonilt ja konstruktsioonilt EL direktiivide asjakohastele põhilistele ohutus- ja tervisekaitseõetetele.

Meiega kooskõlastamata muudatuste tegemise korral seadme juures kaotab käesolev deklaratsioon kehtivuse.

**Toode:** Kuivimur

**Tüüp:** 1.528-xxx

**Asjakohased EL direktiivid:**

2006/42/EU (+2009/127/EU)

2014/30/EL

2011/65/EL

2009/125/EÜ

**Kohaldatud ühtlustatud standardid:**

EN 55014-1: 2006+A1: 2009+A2: 2011

EN 55014-2: 2015

EN 60335-1

EN 60335-2-69

EN 61000-3-2: 2014

EN 61000-3-3: 2013

EN 62233: 2008

EN 50581

EN 60312: 2013

**Kohaldatud riiklikud standardid**

-

5.957-783

Allkirjutanud toimivad juhatuse korraldusel ja volitusel.



H. Jenner  
CEO



S. Reiser  
Head of Approbation

dokumentatsiooni eest vastutav isik:  
S. Reiser

Alfred Kärcher GmbH & Co. KG

Alfred-Kärcher-Str. 28 - 40

71364 Winnenden (Germany)

Tel: +49 7195 14-0

Faks: +49 7195 14-2212

Winnenden, 2016/01/01

## Tehnilised andmed

		<b>T 9/1 Bp</b>
Akupinge	V	36 DC
Maksimaalne võimsus	W	730
Nominaalvõimsus	W	650
Paagi maht	l	9
Õhukogus (maks.)	l/s	46
Alarõhk (maks.)	kPa (mbar)	20,7 (207)
Elektrihoitusklass		III
Imivooliku liitmik (C-DN/C-ID)	mm	35
pikkus x laius x kõrgus	mm	420 x 325 x 380
Tüüpiline töömass	kg	7,5
Ümbritsev temperatuur (maks.)	°C	+40
Tööaeg täis aku korral		
– Normaalne töörežiim	min	24
– Säästurežiim	min	46
<b>Tuvastatud väärtused vastavalt standardile EN 60335-2-69</b>		
Helirõhu tase $L_{pA}$	dB(A)	62
Ebakindlus $K_{pA}$	dB(A)	2
Käte/käsivarte vibratsiooniväärtus	m/s <sup>2</sup>	<2,5
Ebakindlus K	m/s <sup>2</sup>	0,2



Pirms ierīces pirmās lietošanas izlasiet instrukcijas oriģinālvalodā, rīkojieties saskaņā ar norādījumiem tajā un uzglabājiet to vēlākai izmantošanai vai turpmākiem lietotājiem.

- Pirms pirmās lietošanas obligāti izlasīt norādījumus par drošību Nr. 5.956-249.0!
- Ja netiek ievērota lietošanas instrukcija un drošības norādījumi, aparātā var rasties bojājumi, apdraudot aparāta lietotāja un citu personu drošību.
- Par transportēšanas bojājumiem nekavējoties ziņojiet tirgotājam.
- Izsaiņojot, pārbaudiet, vai iesaiņojumā esošais saturs ir pilnīgs un nebojāts.

## Satura rādītājs

Vides aizsardzība . . . . .	LV	1
Riska pakāpes . . . . .	LV	1
Noteikumiem atbilstoša lietošana . . . . .	LV	1
Aparāta elementi . . . . .	LV	2
Simboli uz aparāta . . . . .	LV	2
Drošības norādījumi . . . . .	LV	2
Eksploatācijas uzsākšana . . . . .	LV	3
Apkalpošana . . . . .	LV	3
Transportēšana . . . . .	LV	4
Glabāšana . . . . .	LV	4
Kopšana un tehniskā apkope . . . . .	LV	4
Palīdzība darbības traucējumu gadījumā . . . . .	LV	4
Garantija . . . . .	LV	5
Piederumi un rezerves daļas . . . . .	LV	5
ES Atbilstības deklarācija . . . . .	LV	5
Tehniskie dati . . . . .	LV	6

## Vides aizsardzība



Iepakojuma materiāli ir atkārtoti pārstrādājami. Lūdzu, neizmetiet iepakojumu kopā ar māj-saimniecības atkritumiem, bet nogādājiet to vietā, kur tiek veikta atkritumu otrreizējā pārstrāde.



Nolietotās ierīces satur noderīgus materiālus, kurus iespējams pārstrādāt un izmantot atkārtoti. Baterijas un akumulatori satur vielas, kuras nedrīkst nokļūt apkārtējā vidē. Štīvesla dēļ lūdzam utilizēt vecās ierīces, baterijas un akumulatorus atbilstošos atkritumu konteineros.

## Informācija par sastāvdaļām (REACH)

Aktuālo informāciju par sastāvdaļām atradīsiet:

[www.kaercher.com/REACH](http://www.kaercher.com/REACH)

## Riska pakāpes

### △ **BĪSTAMI**

Norāde par tieši draudošām briesmām, kuras izraisa smagas traumas vai nāvi.

### △ **BRĪDINĀJUMS**

Norāde par iespējami draudošām briesmām, kuras var izraisīt smagas traumas vai nāvi.

### △ **UZMANĪBU**

Norāde uz iespējami bīstamu situāciju, kura var radīt vieglus ievainojumus.

### **IEVĒRĪBAI**

Norāde par iespējami bīstamu situāciju, kura var radīt materiālos zaudējumus.

## Noteikumiem atbilstoša lietošana

### △ **BRĪDINĀJUMS**

Aparāts nav paredzēts veselībai kaitīgu putekļu iesūkšanai.

### **IEVĒRĪBAI**

Šis aparāts ir paredzēts tikai lietošanai iekštelpās.

- Šis universālais putekļusūcējs ir paredzēts grīdas un sienas virsmu sausajai tīrīšanai.
- Šis aparāts ir piemērots profesionālai lietošanai, piemēram, viesnīcās, skolās, slimnīcās, fabrikās, veikalos, birojos un iznomāšanas uzņēmumos.

## Aparāta elementi

- 1 Flīsa filtra maisiņš
- 2 Sūkšanas uzgalis
- 3 Sūkšanas šļūtene
- 4 Datu plāksnīte
- 5 Rokturis aparāta pārnēsāšanai
- 6 Šļūtenes turētājs
- 7 Sūkšanas galviņa
- 8 Sūkšanas galviņas fiksators
- 9 Vadrullītis
- 10 Netīrumu tvertne
- 11 Uzgaļa grīdas tīrīšanai stiprinājums
- 12 Eco taustiņš (enerģijas taupības režīms)
- 13 Galvenais slēdzis
- 14 Pārslēgs "Cieta virsma/paklājs"
- 15 Sprausla grīdas tīrīšanai
- 16 Uzlādes kontrolrādījums
- 17 Uzlādes kontrolrādījuma taustiņš
- 18 Akumulators
- 19 Atbloķēšanas poga
- 20 Teleskopiskā sūcējcaurule
- 21 Sūkšanas jaudas regulators (bezpakāpj)
- 22 Līkums
- 23 Galvenais filtrelements
- 24 Motora aizsargfiltrs

## Simboli uz aparāta



Neuzsūciet mitras vai šķidrās vielas.

## Drošības norādījumi

Kopā ar lietošanas instrukcijā ietvertajiem norādījumiem ir jāņem vērā likumdevēja vispārīgie drošības tehnikas noteikumi un nelaimes gadījumu novēršanas noteikumi.

### **⚠ BĪSTAMI**

*Savainošanās risks! Pirms visiem iekārtas kopšanas, apkopes un labošanas darbiem izņemiet akumulatorus.*

## Akumulators/lādētājs

### **⚠ BĪSTAMI**

- Akumulatora lādēšana atļauta tikai ar piegādājamo oriģinālo lādētāju vai ar KÄRCHER apstiprinātajiem lādētājiem.
- Pirms katras lietošanas pārbaudīt lādētāju un akumulatora bloku uz bojājumiem. Bojātās ierīces vairs nelietot un bojātās daļas mainīt tikai ar specializēta personāla palīdzību.
- Nelietot netīru vai slapju lādētāju.
- Aparāta datu plāksnītē norādītajam spriegumam jāatbilst tīkla spriegumam.
- Neekspluatēt lādētāju sprādzienbīstamā vidē.
- Uz adaptera kontaktiem nedrīkst nokļūt metāla daļas, īssavienojuma bīstamība.
- Lādētāju izmantot tikai apstiprinātu akumulatoru bloku uzlādēšanai.
- Lādētāja adapterī ievietot tikai tīrus un sausus akumulatoru blokus.
- Nelādēt baterijas (ar primāro šūnu), sprādziena bīstamība.
- Nelādēt bojātus akumulatorus. Bojātus akumulatoru blokus nomainīt.
- Neglabāt akumulatorus kopā ar metāla priekšmetiem, īssavienojuma bīstamība.
- Nemest akumulatorus ugunī vai sadzīves atkritumos.
- Izvairīties no kontakta ar šķidrumu, kurš izplūst ārā no bojātiem akumulatoriem. Nejauša kontakta gadījumā noskalot šķidrumu ar ūdeni. Kontakta ar acīm gadījumā papildu konsultēties ar ārstu.



## Ekspluatācijas uzsākšana

- Pārbaudiet, vai aparātā ir ievietots galvenais filtrelements.

### Darba režīmi

- 1 Izmantošana ar flīsa filtra maisiņu vai papīra filtra maisiņu (speciālie piederumi)
- 2 Izmantošana bez filtra maisiņa

### Filtra maisiņa ielikšana

- Atbloķēt un noņemt sūkšanas galviņu.
- Izņemiet galveno filtrelementu.
- Uzlieciet flīsa filtra maisiņu vai papīra filtra maisiņu (speciālie piederumi).
- Ievietojiet galveno filtrelementu.
- Uzlikt un nofiksēt sūkšanas galviņu.

### Uzstādīt akumulatoru

- Ievietojiet akumulatoru stiprinājumā un to nofiksējiet.

### Uzlādēt akumulatoru

**Norāde:** Izlasiet lādētāja izgatavotāja sastādīto lietošanas pamācību un īpašu uzmanību pievēršiet drošības norādījumiem! Nododot ierīci lietotājam, akumulators daļēji ir uzlādēts. Pirms ekspluatācijas uzsākšanas, kā arī gadījumos, kad tas ir nepieciešams, uzlādējiet akumulatoru.

**Norāde:** Akumulatoru var lādēt tikai izņemtā stāvoklī.

- Nospiediet atbloķēšanas taustiņu un izņemiet akumulatoru.
- Lādētāju iespraudiet atbilstošā kontaktligzdā.
- Iespraudiet akumulatoru lādētājā.

Tukša akumulatora uzlādes laiks		
Ātrais lādētājs BC 1/7	min	60

## Apkalpošana

### Uzlādes kontrolrādījums

- Nospiediet akumulatora uzlādes kontrolrādījuma taustiņu. Uzlādes kontrolrādījums spīd 1 minūti.

Uzlādes kontrolrādījums nav aktivizēts 60 minūtes (gaidstāves režīms):

- divreiz nospiediet akumulatora uzlādes kontrolrādījuma taustiņu. Uzlādes kontrolrādījums spīd 1 minūti.

### Ierīces ieslēgšana

- Ieslēdziet aparāta galveno slēdzi.

### Eco režīms

Eco režīms (enerģijas taupības režīms): le-kārta darbojas ar samazinātu sūkšanas jaudu. Akumulatora darbības laiks pagarinās.

- Eco režīma aktivizācija: atkārtoti nospiediet eco taustiņu. Slēdža kontrol-lampīna spīd zaļā krāsā.
- Eco režīma deaktivizācija: atkārtoti nospiediet eco taustiņu. Slēdža kontrol-lampīna nodziest.

### Tīrīšana

**Norādījums:** veicot vispārīgu tekstila pārsegu tīrīšanu, paaugstinātā tīrīšanas jauda saīsina akumulatora darbības laiku.

- Pārslēdziet grīdas sprauslas pārslēgu uz cietu virsmu vai uz paklāju.
- Ar sūkšanas jaudas regulatoru noregulējiet sūkšanas jaudu (bezpakāpju).
- Veiciet tīrīšanu.

### Aparāta izslēgšana

- Izslēdziet aparāta galveno slēdzi.

### Pēc katras lietošanas

- Iztukšojiet tvertni.
- Aparātu no ārpuses un no iekšpuses iztīriet, to nosūcot un noīrot ar mitru lupatiņu.

## Transportēšana

### ⚠ **UZMANĪBU**

Savainošanās un bojājumu risks! Transportējot ņemiet vērā aparāta svaru.

→ Transportējot automašīnā, saskaņā ar spēkā esošajām direktīvām nodrošiniet aparātu pret izslīdēšanu un apgāšanos.

## Glabāšana

### ⚠ **UZMANĪBU**

Savainošanās un bojājumu risks! Uzglabājot ņemiet vērā aparāta svaru.

→ Nospiediet atbloķēšanas taustiņu un izņemiet akumulatoru, lai novērstu tā izlādi.

Šo aparātu drīkst uzglabāt tikai iekšējās.

## Kopšana un tehniskā apkope

### ⚠ **BĪSTAMI**

Pirms visiem ierīces apkopes darbiem izslēdziet to un izņemiet akumulatoru.

### Galvenā filtrimenta tīrīšana

→ Vajadzības gadījumā galveno filtrimentu (mazgājams) izskalojiet zem ūdens strūkļas.

### **IEVĒRĪBAI**

Bojājumu risks! Neievietojiet galveno filtrimentu, kad tas ir slapjš.

### Motora aizsargfiltra nomaiņa

- Atbloķēt un noņemt sūkšanas galviņu.
- Izņemiet motora aizsargfiltru.
- Ielieciet jaunu motora aizsargfiltru.
- Uzlikt un nofiksēt sūkšanas galviņu.

## Palīdzība darbības traucējumu gadījumā

### ⚠ **BĪSTAMI**

Pirms visiem ierīces apkopes darbiem izslēdziet to un izņemiet akumulatoru.

## Aparāts darbības laikā izslēdzas

- Reaģējis motora termoprotektors.
- Nomainiet flīsa filtra maisiņu vai papīra filtra maisiņu (speciālie piederumi).
- Nomainiet motora aizsargfiltru.
- Pārbaudiet, vai nav nosprostotas daļas. Ieslēdziet no jauna pēc motora turbīnas atdzišanas - pēc apm. 60 minūtēm.

## Iesūkšanas spēks samazinās

- Likvidējiet aizsērējumus sūkšanas sprauslā, sūkšanas caurulē, sūkšanas šļūtenē.
- Nomainiet flīsa filtra maisiņu vai papīra filtra maisiņu (speciālie piederumi).
- Iztīriet galvenā filtra grozu zem tekoša ūdens un to nožāvējiet.
- Pareizi uzlieciet/nofiksējiet sūkšanas galviņu.
- Bojātu sūkšanas šļūteni nomainiet.
- Nomainiet motora aizsargfiltru.

## Putekļu izplūde sūkšanas procesa laikā

- Nomainiet flīsa filtra maisiņu vai papīra filtra maisiņu (speciālie piederumi).
- Pārbaudiet flīsa filtra maisiņa vai papīra filtra maisiņa (speciālie piederumi) stāvokli.
- Pareizi uzlieciet/nofiksējiet sūkšanas galviņu.
- Ievietojiet nebojātu galveno filtrimentu.
- Ievietojiet motora aizsargfiltru pareizi.

## Aparāts nestrādā

- Ieslēdziet ierīci.
- Pārkarusi sistēma
- Norāde:** Pēc sistēmas atdzišanas ierīci atkal ir iespējams darbināt akumulatora režīmā.
- akumulators izlādējies
- Uzlādēt akumulatoru.
- ierīcē nav ievietots akumulators
- Ievietojiet ierīcē akumulatoru.

## Klientu apkalpošanas dienests

**Ja darbības traucējumu nav iespējams novērst, ierīce ir jānodod pārbaudei klientu apkalpošanas centrā.**

## Garantija

Katrā valstī ir spēkā mūsu uzņēmuma atbildīgās sabiedrības izdotie garantijas nosacījumi. Garantijas termiņa ietvaros iespējamās Jūsu iekārtas darbības traucējumus mēs novērsīsim bez maksas, ja to cēlonis ir materiāla vai ražošanas defekts. Garantijas remonta nepieciešamības gadījumā ar pirkumu apliecināšanu dokumentu griezieties pie tirgotāja vai tuvākajā pilnvarotajā klientu apkalpošanas dienestā.

## Piederumi un rezerves daļas

Izmantot tikai oriģinālos piederumus un oriģinālās rezerves daļas, jo tie garantē drošu un nevainojamu ierīces darbību.

Informāciju par piederumiem un rezerves daļām skatīt [www.kaercher.com](http://www.kaercher.com).

Apzīmējums	Pasūtījuma nr.
Maināms akumulators	4.654-016.0
Ātrais lādētājs BC 1/7	
EU	6.654-354.0
GB	6.654-355.0
AU	6.654-356.0

## ES Atbilstības deklarācija

Ar šo mēs paziņojam, ka turpmāk minētā iekārta, pamatojoties uz tās konstrukciju un izgatavošanas veidu, kā arī mūsu apgrozībā laistajā izpildījumā atbilst ES direktīvu attiecīgajām galvenajām drošības un veselības aizsardzības prasībām. Iekārtā izdarot ar mums nesaskaņotas izmaiņas, šis paziņojums zaudē savu spēku.

**Produkts:** Putekļu sūcējs sausajai tīrīšanai

**Tips:** 1.528-xxx

**Attiecīgās ES direktīvas:**

2006/42/EK (+2009/127/EK)

2014/30/ES

2011/65/ES

2009/125/EK

**Piemērotās harmonizētās normas:**

EN 55014-1: 2006+A1: 2009+A2: 2011

EN 55014-2: 2015

EN 60335-1

EN 60335-2-69

EN 61000-3-2: 2014

EN 61000-3-3: 2013

EN 62233: 2008

EN 50581

EN 60312: 2013

**Izmantotie valsts standarti:**

-

5.957-783

Apakšā parakstījušās personas rīkojas uzņēmuma vadības uzdevumā un pēc tās pilnvarojuma.



H. Jenner  
CEO



S. Reiser  
Head of Approval

Par dokumentāciju sastādīšanu atbildīgā persona:

S. Reiser

Alfred Kärcher GmbH & Co. KG

Alfred-Kärcher-Str. 28 - 40

71364 Winnenden (Germany)

Tālr.: +49 7195 14-0

Fakss: +49 7195 14-2212

Winnenden, 2016/01/01

## Tehniskie dati

		<b>T 9/1 Bp</b>
Akumulatora spriegums	V	36 DC
Maks. jauda	W	730
Nominālā jauda	W	650
Tvertnes tilpums	l	9
Gaisa daudzums (maks.)	l/s	46
Zemspiediens (maks.)	kPa (mbar)	20,7 (207)
Aizsardzības klase		III
Sūkšanas šļūtenes pieslēgums (C-DN/C-ID)	mm	35
Garums x platums x augstums	mm	420 x 325 x 380
Tipiskā darba masa	kg	7,5
Apkārtējā temperatūra (maks.)	°C	+40
Darbības laiks, ja ir pilnībā uzlādēts akumulators		
– Normālais režīms	min	24
– Eco režīms	min	46
<b>Saskaņā ar EN 60335-2-69 aprēķinātās vērtības.</b>		
Skaņas spiediena līmenis $L_{pA}$	dB(A)	62
Nenoteiktība $K_{pA}$	dB(A)	2
Plaukstas-rokas vibrācijas lielums	m/s <sup>2</sup>	<2,5
Nenoteiktība K	m/s <sup>2</sup>	0,2



Prieš pirmą kartą pradėdant naudoti prietaisą, būtina atidžiai perskaityti originalią instrukciją, ja vadovautis ir saugoti, kad ja galima būtų naudoti vėliau arba perduoti naujam savininkui.

- Prieš pirmąjį naudojimą, būtina perskaitykite saugos nurodymus Nr. 5.956-249.0!
- Nesilaikant naudojimo instrukcijos ir saugos nurodymų galima sugadinti prietaisą ar sukelti pavojų naudotojui ir kitiems asmenims.
- Pastebėję transportavimo metu apgadintas detales, informuokite tiekėją.
- Išpakuodami prietaisą patikrinkite, ar netrūksta priedų ir ar nėra pažeidimų.

## Turinys

Aplinkos apsauga . . . . .	LT	1
Rizikos lygiai . . . . .	LT	1
Naudojimas pagal paskirtį . . . .	LT	1
Prietaiso dalys . . . . .	LT	2
Simboliai ant prietaiso . . . . .	LT	2
Saugos reikalavimai . . . . .	LT	2
Naudojimo pradžia . . . . .	LT	3
Valdymas . . . . .	LT	3
Transportavimas . . . . .	LT	4
Laikymas . . . . .	LT	4
Priežiūra ir aptarnavimas . . . .	LT	4
Pagalba gedimų atveju . . . . .	LT	4
Garantija . . . . .	LT	5
Priedai ir atsarginės dalys . . . .	LT	5
ES atitikties deklaracija . . . . .	LT	5
Techniniai duomenys . . . . .	LT	6

## Aplinkos apsauga



Pakuotės medžiagos gali būti perdirbamos. Neišmeskite pakuočių kartu su buitinėmis atliekomis, bet atiduokite jas perdirbti.



Naudotų prietaisų sudėtyje yra vertingų, antriam žaliavų perdirbimui tinkamų medžiagų, todėl jie turėtų būti atiduoti perdirbimo įmonėms. Akumuliatoriuose ir baterijose yra medžiagų, kurios negali patekti į aplinką. Todėl naudotus prietaisus, baterijas ir akumuliatorius šalinkite per atitinkamą antrinių žaliavų surinkimo sistemą.

## Nurodymai apie sudedamąsias medžiagas (REACH)

Aktualią informaciją apie sudedamąsias dalis rasite adresu:

[www.kaercher.com/REACH](http://www.kaercher.com/REACH)

## Rizikos lygiai

### ⚠ PAVOJUS

Nuoroda dėl tiesioginio pavojaus, galinčio sukelti sunkius kūno sužalojimus ar mirtį.

### ⚠ ĮSPĖJIMAS

Nuoroda dėl galimo pavojaus, galinčio sukelti sunkius kūno sužalojimus ar mirtį.

### ⚠ ATSARGIAI

Nurodo galimą pavojų, galintį sukelti lengvus sužalojimus.

### DĖMESIO

Nuoroda dėl galimo pavojaus, galinčio sukelti materialinius nuostolius.

## Naudojimas pagal paskirtį

### ⚠ ĮSPĖJIMAS

Prietaisas nepritaikytas sveikatai pavojingoms dulkelėms siurbti.

### DĖMESIO

Šis prietaisas skirtas naudoti patalpose.

- šis universalus siurblys skirtas sausam grindų ir sienų valymui.
- Šis prietaisas yra tinkamas pramoniniam naudojimui, pvz., viešbučiuose, mokyklose, ligoninėse, fabrikuose, parduotuvėse, biuruose ir nuomos punktuose.

## Prietaiso dalys

- 1 Plako filtro maišelis
- 2 Siurbimo antvamzdis
- 3 Siurbimo žarna
- 4 Duomenų lentelė
- 5 Rankena
- 6 Žarnos laikiklis
- 7 Siurblio viršutinė dalis
- 8 Siurbimo galvutės fiksatorius
- 9 Vairuojamasis ratukas
- 10 Purvo rezervuaras
- 11 Grindų antgalio laikiklis
- 12 „Eco“ jungiklis (energijos taupymo režimas)
- 13 Pagrindinis jungiklis
- 14 Kietų paviršių ir kiliminių dangų valymo režimo perjungiklis
- 15 Antgalis grindims
- 16 Įkrovos indikatorius
- 17 Įkrovos indikatoriaus mygtukas
- 18 Akumuliatorius
- 19 Atblokavimo mygtukas
- 20 Teleskopinis siurblio vamzdis
- 21 Siurbimo galios reguliatorius (be pakučių)
- 22 Jungė
- 23 Pagrindinė filtro talpykla
- 24 Apsauginis variklio filtras

## Simboliai ant prietaiso



Nesiurbkite drėgnų ir skystų medžiagų.

## Saugos reikalavimai

Be naudojimo instrukcijoje pateikiamų nurodymų taip pat reikia laikytis bendrųjų įstatymus leidžiančiųjų institucijų nurodymų dėl nelaimingų atsitikimų prevencijos ir saugos.

### ⚠ **PAVOJUS**

*Susižalojimo pavojus! Prieš vykdydami prietaiso priežiūrą, remontą ar techninę priežiūrą, išimkite bateriją.*

## Akumuliatorius / įkroviklis

### ⚠ **PAVOJUS**

- Įkrauti akumuliatorių leidžiama tik kartu patektu originaliu arba KÄRCHER aprobuotu įkrovikliu.
- Kiekvieną kartą prieš naudodami įkroviklį, patikrinkite tinklo kabelį, įkroviklį ir akumuliatorių, ar nėra pažeidimų. Nenaudokite sugedusių prietaisų, o pažeistas dalis perduokite remontuoti kvalifikuotiems specialistams.
- Nenaudokite užteršto arba sudrėkusio įkroviklio.
- Tinklo įtampa turi sutapti su įkroviklio duomenų lentelėje pateikta įtampa.
- Nenaudokite įkroviklio sprogioje aplinkoje.
- Adapterio kontaktus saugokite nuo sąlyčio su metaliniais daiktais, nes gali įvykti trumpasis jungimas.
- Įkroviklį naudokite tik aprobuotiems akumuliatoriams įkrauti.
- Į adapterį dėkite tik švarius ir sausus akumuliatorius.
- Nekraukite baterijų (pirminių elementų), nes kyla sprogo pavojus.
- Neįkrovinėkite pažeistų akumuliatorių. Pažeistus akumuliatorius pakeiskite.
- Nelaikykite akumuliatorių kartu su metaliniais daiktais, nes kyla trumpojo jungimo pavojus.
- Nemeskite akumuliatorių į ugnį ir nešalinkite kartu su buitinėmis atliekomis.
- Venkite sąlyčio su iš pažeistų akumuliatorių ištekėjusiu skysčiu. Atsitiktinai susilietus su skysčiu, nuplaukite jį vandeniu. Skysčiui patekus į akis, papildomai kreipkitės į gydytoją.

## Naudojimo pradžia

- Patikrinkite, ar į prietaisą įdėta pagrindinio filtro talpykla.

### Darbo režimai

- 1 Naudojimas su plako filtro maišeliu arba popieriaus filtro maišeliu (specialieji priedai)
- 2 Naudojimas be filtro maišelio

### Filtro maišelio montavimas

- Atskęskite ir nuimkite siurblio galvą.
- Išimkite pagrindinio filtro talpyklą.
- Įdėkite medžiaginį arba popierinį filtro maišelį (specialieji priedai).
- Įdėkite pagrindinio filtro talpyklą.
- Uždėkite ir užskęskite siurblio galvą.

### Akumulatoriaus įdėjimas

- Įdėkite akumuliatorių į laikiklį ir užfiksuokite.

### Įkraukite akumuliatorių

**Pastaba:** Perskaitykite įkroviklio gamintojo naudojimo instrukciją ir ypač laikykitės saugos reikalavimų!

Akumuliatorius tiekiamas iš dalies įkrautas.

Prieš naudodami prietaisą ir, kai reikia, įkraukite akumuliatorių.

**Pastaba:** Akumuliatorių galima įkrauti tik išėmus iš prietaiso.

- Paspauskite atblokavimo mygtuką ir nuimkite akumuliatorių.
- Įjunkite kartu su prietaisu patiektą įkroviklį į įprastą elektros tinklo lizdą.
- Įdėkite akumuliatorių į įkroviklį.

Visiškai išsikrovusio akumulatoriaus įkrovimo laikas

Spartusis įkroviklis BC 1/7	min	60
-----------------------------	-----	----

## Valdymas

### Įkrovos indikatorius

- Paspauskite baterijos įkrovos indikatoriaus mygtuką. Įkrovos indikatorius šviečia 1 minutę.

Įkrovos indikatorius nebuvo aktyvintas 60 minučių (miego režimas):

- Paspauskite baterijos įkrovos indikatoriaus mygtuką 2 kartus. Įkrovos indikatorius šviečia 1 minutę.

### Prietaiso įjungimas

- Pagrindiniu jungikliu įjunkite prietaisą.

### „Eco“ režimas

„Eco“ režimas (energijos taupymo režimas): įrenginys dirba sumažinta siurbimo galia. Akumulatoriaus veikimo trukmė pailgėja.

- „Eco“ režimo įjungimas: Paspauskite „Eco“ jungiklį. Kontrolinė lemputė jungiklyje žiba žaliai.
- „Eco“ režimo išjungimas: Dar kartą paspauskite „Eco“ jungiklį. Kontrolinė lemputė jungiklyje užgesa.

### Valymo režimas

**Nuoroda:** Bazinio tekstilinių dangų valymo metu dėl didesnio valymo galingumo sutrumpėja akumulatoriaus veikimo trukmė.

- Grindų antgalio perjungiklį nustatykite į kietųjų paviršių arba kiliminės dangos valymo režimo padėtį.
- Siurbimo galios regulatoriumi (be pakuopų) nustatykite siurbimo galią.
- Išvalykite.

### Prietaiso išjungimas

- Pagrindiniu jungikliu išjunkite prietaisą.

### Po kiekvieno naudojimo

- Ištuštinkite kamerą.
- Prietaisą iš vidaus ir išorės nusiurbkite ir nuvalykite drėgna šluoste.

## Transportavimas

### ⚠ **ATSARGIAI**

Sužalojimų ir pažeidimų pavojus! Transportuojant prietaisą, reikia atsižvelgti į jo svorį.

- Transportuojant įrenginį transporto priemonėse, jį reikia užfiksuoti pagal galiojančius reglamentus, kad neslystų ir neapvirstų.

## Laikymas

### ⚠ **ATSARGIAI**

Sužalojimų ir pažeidimų pavojus! Pastatant laikyti prietaisą, reikia atsižvelgti į prietaiso svorį.

- Paspauskite sustabdymo mygtuką ir nuimkite akumuliatorių, kad jis neišsikrautų.

Šį prietaisą galima laikyti tik patalpose.

## Priežiūra ir aptarnavimas

### ⚠ **PAVOJUS**

Prieš visus prietaiso priežiūros darbus išjunkite prietaisą ir išimkite akumuliatorių.

### **Pagrindinio filtro talpyklos valymas**

- Jei reikia, tekančiu vandeniu nuplaukite pagrindinio filtro talpyklą (plaunamą).

### **DĖMESIO**

Pažeidimo pavojus! Jokiu būdu nedėkite į prietaisą šlapios pagrindinio filtro talpyklos.

### **Apsauginio variklio filtro keitimas**

- Atsklęskite ir nuimkite siurblio galvą.
- Išimkite apsauginį variklio filtrą.
- Įdėkite naują apsauginį variklio filtrą.
- Uždėkite ir užsklęskite siurblio galvą.

## Pagalba gedimų atveju

### ⚠ **PAVOJUS**

Prieš visus prietaiso priežiūros darbus išjunkite prietaisą ir išimkite akumuliatorių.

### **Naudojamas prietaisas išsijungia**

- Suveikė variklio terminis jutiklis.
- Pakeiskite plako arba popierinį filtro maišelį (specialieji priedai).
- Pakeiskite apsauginį variklio filtrą.
- Patikrinkite visas dalis, ar jos neužsikisę. Vėl po 60 minučių, atvėsinę variklio turbiną.

### **Sumažėjo siurbimo jėga**

- Pašalinkite susidariusį kamštį iš siurbimo antgalio, siurblio vamzdžio ar siurbimo žarnos.
- Pakeiskite plako arba popierinį filtro maišelį (specialieji priedai).
- Pagrindinio filtro talpyklą nuplaukite vandens srove ir išdžiovinkite.
- Tinkamai uždėkite ir užfiksuokite siurbimo galvą.
- Pakeiskite pažeistą siurbimo žarną.
- Pakeiskite apsauginį variklio filtrą.

### **Siurbimo metu dulkės šalinamos laukan**

- Pakeiskite plako arba popierinį filtro maišelį (specialieji priedai).
- Patikrinkite plako arba popierinio filtro maišelio padėtį (specialieji priedai).
- Tinkamai uždėkite ir užfiksuokite siurbimo galvą.
- Įdėkite nepažeistą pagrindinio filtro talpyklą.
- Tinkamai įdėkite apsauginį variklio filtrą.

### **Prietaisas neveikia**

- Įjunkite prietaisą.
- Perkaitusi plokštelė

**Pastaba:** Atvėsus plokštei, galite toliau maitinti prietaisą akumuliatoriumi.

- Išsikrovęs akumuliatorius
- Akumuliatoriaus įkrovimas.
- Neįdėtas akumuliatorius
- Įdėkite akumuliatorių.



## Klientų aptarnavimo tarnyba

Jei negalite pašalinti gedimo, pateikite prietaisą patikrinti klientų aptarnavimo tarnybai.

## Garantija

Kiekvienoje šalyje galioja mūsų įgaliotų pardavėjų nustatyta garantijos sąlygos. Galimus prietaiso gedimus garantijos galiojimo laikotarpiu pašalinsime nemokamai, jei tokių gedimų priežastis buvo netinkamos medžiagos ar gamybos defektai. Dėl garantinių gedimų šalinimo kreipkitės į savo pardavėją arba artimiausią klientų aptarnavimo tarnybą pateikdami pirkinį patvirtinantį kasos kvitą.

## Priedai ir atsarginės dalys

Naudokite tik originalius priedus ir atsarginės dalis, taip užtikrinsite, kad prietaisas būtų eksploatuojamas patikimai ir be trikių.

Informaciją apie priedus ir atsargines dalis rasite čia: [www.kaercher.com](http://www.kaercher.com).

Pavadinimas	Užsakymo Nr.
Keičiamas akumulatorius	4.654-016.0
Spartusis įkroviklis BC 1/7	
EU	6.654-354.0
GB	6.654-355.0
AU	6.654-356.0

## ES atitikties deklaracija

Šiuo pareiškiame, kad toliau aprašyto aparato brėžiniai ir konstrukcija bei mūsų į rinką išleistas modelis atitinka pagrindinius ES direktyvų saugumo ir sveikatos apsaugos reikalavimus. Jei mašinos modelis keičiamas su mumis nepasitarus, ši deklaracija nebegalioja.

**Gaminys:** Sauso valymo siurblys

**Tipas:** 1.528-xxx

**Specialios ES direktyvos:**

2006/42/EB (+2009/127/EB)

2014/30/ES

2011/65/ES

2009/125/EB

**Taikomi darnieji standartai:**

EN 55014-1: 2006+A1: 2009+A2: 2011

EN 55014-2: 2015

EN 60335-1

EN 60335-2-69

EN 61000-3-2: 2014

EN 61000-3-3: 2013

EN 62233: 2008

EN 50581

EN 60312: 2013

**Taikomi nacionaliniai standartai:**

-

5.957-783

Pasirašantys asmenys yra įgalioti parduotuvės vadovybės.



H. Jenner  
CEO



S. Reiser  
Head of Approbation

Dokumentaciją tvarkyti įgaliotas asmuo:  
S. Reiser

Alfred Kärcher GmbH & Co. KG  
Alfred-Kärcher-Str. 28 - 40  
71364 Winnenden (Germany)  
Tel.: +49 7195 14-0  
Faksas: +49 7195 14-2212

Winnenden, 2016/01/01

## Techniniai duomenys

		<b>T 9/1 Bp</b>
Baterijų įtampa	V	36 DC
Maks. galia	W	730
Nominalioji galia	W	650
Kameros talpa	l	9
Oro kiekis (maks.)	l/s	46
Subatmosferinis slėgis (maks.)	kPa (mbar)	20,7 (207)
Apsaugos klasė		III
Siurbimo žarnos jungtis (C-DN/C-ID)	mm	35
Ilgis x plotis x aukštis	mm	420 x 325 x 380
Tipinė eksploatacinė masė	kg	7,5
Aplinkos temperatūra (maks.)	°C	+40
Darbo trukmė su visiškai įkrauta baterija		
– Įprastinis režimas	min	24
– Ekonominis režimas	min	46
<b>Nustatytos vertės pagal EN 60335-2-69</b>		
Garso slėgio lygis $L_{pA}$	dB(A)	62
Neapibrėžtis $K_{pA}$	dB(A)	2
Delno/rankos vibracijos poveikis	m/s <sup>2</sup>	<2,5
Nesaugumas K	m/s <sup>2</sup>	0,2



Перед першим застосуванням вашого пристрою прочитайте цю оригінальну інструкцію з експлуатації, після цього дійте відповідно неї та збережіть її для подальшого користування або для наступного власника.

- Перед першим використанням на виробництві обов'язково прочитайте вказівки з техніки безпеки № 5.956-249.0.
- Неслідування інструкції з експлуатації та брошури з правил безпеки може призвести до пошкодження пристрою та небезпеки для користувача та інших людей.
- Якщо виникають ошкодження при транспортуванні, негайно повідомте про це продавця.
- При розпакуванні перевірте вміст упаковки на наявність додаткового обладнання чи пошкоджень.

## Перелік

Захист навколишнього середовища . . . . .	UK	1
Ступінь небезпеки . . . . .	UK	1
Правильне застосування . . . . .	UK	1
Елементи приладу . . . . .	UK	2
Символи на пристрої . . . . .	UK	2
Правила безпеки . . . . .	UK	2
Введення в експлуатацію . . . . .	UK	3
Експлуатація . . . . .	UK	3
Транспортування . . . . .	UK	4
Зберігання . . . . .	UK	4
Догляд та технічне обслуговування . . . . .	UK	4
Допомога у випадку неполадок . . . . .	UK	4
Гарантія . . . . .	UK	5
Приладдя й запасні деталі . . . . .	UK	5
Заява при відповідності Європейського співтовариства . . . . .	UK	6
Технічні характеристики . . . . .	UK	7

## Захист навколишнього середовища



Матеріали упаковки піддаються переробці для повторного використання. Будь ласка, не викидайте пакувальні матеріали разом із домашнім сміттям, віддайте їх для на переробку.



Старі пристрої містять цінні матеріали, що можуть використовуватися повторно. Батареї та акумулятори містять речовини, які не повинні потрапляти у довкілля. Утилізуйте, будь ласка, старі пристрої, батареї та акумулятори через відповідні системи збору відходів.

### Інструкції із застосування компонентів (REACH)

Актуальні відомості про компоненти наведені на веб-вузлі за адресою:

[www.kaercher.com/REACH](http://www.kaercher.com/REACH)

## Ступінь небезпеки

### ⚠ **НЕБЕЗПЕКА**

*Вказівка щодо небезпеки, яка безпосередньо загрожує та призводить до тяжких травм чи смерті.*

### ⚠ **ПОПЕРЕДЖЕННЯ**

*Вказівка щодо потенційно можливої небезпечної ситуації, що може призвести до тяжких травм чи смерті.*

### ⚠ **ОБЕРЕЖНО**

*Вказівка щодо потенційно небезпечної ситуації, яка може спричинити отримання легких травм.*

### **УВАГА**

*Вказівка щодо можливої потенційно небезпечної ситуації, що може спричинити матеріальні збитки.*

## Правильне застосування

### ⚠ **ПОПЕРЕДЖЕННЯ**

*Забороняється експлуатація пристрою для збору шкідливого для здоров'я пилю.*

## УВАГА

Цей пристрій призначений тільки для використання усередині приміщень.

- Цей універсальний пилосос призначений для сухого очищення поверхні підлоги і стін.
- Цей пристрій придатний для промислового застосування, наприклад, в готелях, школах, лікарнях, на фабриках, у магазинах, офісах та орендних підприємствах.

## Елементи приладу

- 1 Фільтрувальний пакет з нетканого матеріалу
- 2 Усмоктувальний патрубок
- 3 Всмоктуючий шланг
- 4 Заводська табличка
- 5 Ручка
- 6 Тримач шланга
- 7 Головка всмоктування
- 8 Фіксація головки всмоктування
- 9 Спрямовувальний валець
- 10 Ємкість для бруду
- 11 Тримач насадки для підлоги
- 12 Вимикач режиму Eco (режим заощадження енергії)
- 13 Головний вимикач
- 14 Перемикач для твердих поверхонь/килимових покриттів
- 15 Сопло для полу
- 16 Індикатор контролю заряду акумулятора
- 17 Кнопка індикатора контролю заряду акумулятора
- 18 Акумулятор
- 19 Кнопка розблокування
- 20 Телескопічна трубка
- 21 Регулятор сили всмоктування (безступінчасто)
- 22 Всмоктувальне коліно
- 23 Фільтруючий елемент
- 24 Фільтр захисту двигуна

## Символи на пристрої



Не висмоктувати мокрі предмети або рідини.

## Правила безпеки

Окрім вказівок інструкції з експлуатації слід дотримуватися загальних правил безпеки та запобігання нещасним випадкам, встановлених законодавством.

### ⚠ НЕБЕЗПЕКА

*Небезпека травмування! Перед проведенням будь-яких робіт з догляду, технічного обслуговування та ремонту пристрою слід зняти акумулятор.*

## Акумулятор / Зарядний пристрій

### ⚠ НЕБЕЗПЕКА

- Заряджати акумулятор дозволяється лише за допомогою оригінального зарядного пристрою, що входить в комплект, чи зарядного пристрою, допущеного фірмою KARCHER.
- Перед кожним використанням перевірте зарядний пристрій та акумуляторний блок та предмет пошкодження. Не користуйтеся пошкодженими пристроями, пошкоджені деталі повинні ремонтувати лише спеціалісти.
- Не користуйтеся забрудненим чи мокрим зарядним пристроєм.
- Напруга мережі повинна відповідати вказаній на фірмовій табличці зарядного пристрою.
- Не експлуатуйте зарядний пристрій у вибухонебезпечному середовищі.
- На контакти адаптера не повинні потрапляти металеві деталі, це загрожує коротким замиканням.
- Використовуйте зарядний пристрій лише для зарядки допущених акумуляторних блоків.
- До адаптера зарядного пристрою під'єднайте лише чисті та сухі акумуляторні блоки.
- Не заряджайте батареюк (первинних гальванічних елементів), це загрожує вибухом.
- Не заряджайте пошкоджених акумуляторних блоків. Пошкоджені акумуляторні блоки замініть.

- Не зберігайте акумуляторні блоки разом з металевими предметами, це загрожує коротким замиканням.
- Не викидайте акумуляторні блоки у вогонь чи побутове сміття.
- Уникайте контакту з рідиною, що виступає з пошкодженого акумулятора. При випадковому контакті змийте цю рідину водою. При контакті з очима, зверніться також до лікаря.

## Введення в експлуатацію

- ➔ Перевірити, чи вставлений у прилад фільтруючий елемент головного фільтра.

### Режими

- 1 Робота з фільтрувальним пакетом з нетканого матеріалу або паперовим фільтрувальним пакетом (додаткове обладнання).
- 2 Робота без фільтрувального пакета

### Установка фільтрувального пакета

- ➔ Висвободіть та зніміть всмоктуючу головку.
- ➔ Зняти фільтруючий елемент головного фільтра.
- ➔ Одягнути фільтрувальний пакет з нетканого матеріалу або паперовий фільтрувальний пакет (додаткове обладнання).
- ➔ Установити фільтруючий елемент головного фільтра.
- ➔ Встановіть та зафіксуйте всмоктуючу головку.

### Застосування акумулятора

- ➔ Вставити акумулятор у тримач акумулятора і зафіксувати.

### Зарядка акумулятора

**Вказівка:** Ознайомиться з посібником з експлуатації виробника пристрою і особливо прийняти до уваги вказівки щодо техніки безпеки.

При поставці акумулятор частково заряджений. Заряджайте акумулятор перед введенням пристрою в експлуатацію та при потребі.

**Вказівка:** Заряджати акумулятор можна лише вийнявши його з пристрою.

- ➔ Натиснути кнопку розблокування і витягти акумулятор.
- ➔ Під'єднайте зарядний пристрій до відповідної розетки.
- ➔ Установити акумулятор в зарядний пристрій.

Час зарядки порожнього акумулятора		
Пристрій швидкої зарядки ВС 1/7	хв	60

## Експлуатація

### Індикатор контролю заряду акумулятора

- ➔ Натиснути кнопку індикатора контролю заряду акумулятора на акумуляторі. Індикатор контролю заряду акумулятора світиться протягом 1 хвилини.
- Індикатор контролю заряду акумулятора був неактивний 60 хвилин (режим сну):
- ➔ Двічі натиснути кнопку індикатора контролю заряду акумулятора на акумуляторі. Індикатор контролю заряду акумулятора світиться протягом 1 хвилини.

### Ввімкнення пристрою

- ➔ Увімкнути пристрій через головний вмикач.

### Режим Eco

Режим Eco (режим заощадження енергії): Прилад працює зі зниженою потужністю всмоктування. Тривалість роботи акумулятора збільшується.

- ➔ Увімкнення режиму Eco: натиснути вимикач режиму Eco. Контрольна лампа на вимикачі світиться зеленим світлом.
- ➔ Вимкнення режиму Eco: ще раз натиснути вимикач режиму Eco. Контрольна лампочка на вимикачі гасне.

## Режим очищення

**Примітка:** Під час основного очищення текстильних покриттів тривалість роботи акумулятора скорочується через підвищену потужність очищення.

- Установити перемикач насадки для підлоги у режим твердих поверхонь або килимових покриттів.
- Відрегулювати силу всмоктування регулятором сили всмоктування (безступінчасто)
- Провести мийку.

## Вимкнути пристрій

- Вимкнути пристрій через головний вмикач.

## Після кожного використання

- Випорожнити резервуар.
- Очистити прилад зовні та всередині за допомогою пілососа та протерти його вологим рушником.

## Транспортування

### ⚠ **ОБЕРЕЖНО**

*Небезпека отримання травм та uszkodжень! При транспортуванні слід звернути увагу на вагу пристрою.*

- При перевезенні апарату в транспортних засобах слід враховувати місцеві діючі державні норми, направлені на захист від ковзання та перекидання.

## Зберігання

### ⚠ **ОБЕРЕЖНО**

*Небезпека отримання травм та uszkodжень! При зберіганні звернути увагу на вагу пристрою.*

- Натиснути кнопку та витягти акумулятор, щоб уникнути його розрядження.

Цей прилад має зберігатися лише у внутрішніх приміщеннях.

## Догляд та технічне обслуговування

### ⚠ **НЕБЕЗПЕКА**

*Перед проведенням будь-яких робіт з пристроєм слід вимкнути пристрій і витягнути акумулятор.*

## Почистити фільтруючий елемент головного фільтра

- При необхідності промити фільтруючий елемент головного фільтра (що промивається) проточною водою.

### **УВАГА**

*Небезпека uszkodження! Ніколи не вставляти мокрий фільтруючий елемент головного фільтра.*

## Замінити фільтр для захисту мотора

- Висвободіть та зніміть всмоктуючу головку.
- Вийняти фільтр захисту мотора.
- Встановити новий фільтр захисту двигуна.
- Встановіть та зафіксуйте всмоктуючу головку.

## Допомога у випадку неполадок

### ⚠ **НЕБЕЗПЕКА**

*Перед проведенням будь-яких робіт з пристроєм слід вимкнути пристрій і витягнути акумулятор.*

## Пристрій відключається під час експлуатації

- Спрацював термopротектор мотора.
- Замінити фільтрувальний пакет з нетканого матеріалу або паперовий фільтрувальний пакет (додаткове обладнання).
- Замінити фільтр захисту мотора.
- Перевірте всі деталі на наявність забруднення.

Заново включити після охолодження турбіни мотора через 60 хвилин.

## Знизилась сила всмоктування

- Видалити забруднення з сопла, труби або шлангу всмоктування.
- Замінити фільтрувальний пакет з нетканого матеріалу або паперовий фільтрувальний пакет (додаткове обладнання).
- Промити фільтруючий елемент головного фільтру під проточною водою і просушити.
- Правильно встановити/зафіксувати всмоктуючу головку.
- Замінити пошкоджений усмоктувальний шланг.
- Замінити фільтр захисту мотора.

## При всмоктуванні виходить пил

- Замінити фільтрувальний пакет з нетканого матеріалу або паперовий фільтрувальний пакет (додаткове обладнання).
- Перевірити положення фільтрувального пакета з нетканого матеріалу або паперового фільтрувального пакета (додаткове обладнання).
- Правильно встановити/зафіксувати всмоктуючу головку.
- Установити цілий фільтруючий елемент головного фільтра.
- Правильно встановити фільтр захисту мотора.

## Пристрій не працює

- Включіть пристрій.
- Плата перегріта

**Вказівка:** Після охолодження плати можливе відновлення режиму живлення від акумуляторів.

- Акумулятор розряджений
- Зарядіть акумулятор.
- Акумулятор не встановлений
- Установити акумулятор.

## Служба підтримки користувачів

Якщо пошкодження не можна усунути, необхідно перевірити пристрій у службі обслуговування клієнтів.

## Гарантія

У кожній країні діють умови гарантії, наданої відповідною фірмою-продавцем. Неполадки в роботі пристрою ми усуваємо безкоштовно протягом терміну дії гарантії, якщо вони викликані браком матеріалу чи помилками виготовлення. У випадку чинної гарантії звертіться до продавця чи в найближчий авторизований сервісний центр з документальним підтвердженням покупки.

## Приладдя й запасні деталі

Слід використовувати лише оригінальні комплектуючі та оригінальні запасні деталі, тому що саме вони гарантують безпечну та безперебійну експлуатацію приладу.

Інформація щодо комплектуючих та запасних деталей міститься на сайті [www.kaercher.com](http://www.kaercher.com).

Назва	№ замовлення
Запасний акумулятор	4.654-016.0
Пристрій швидкої зарядки	BC 1/7
EU	6.654-354.0
GB	6.654-355.0
AU	6.654-356.0

## Заява при відповідність Європейського співтовариства

Alfred Kaercher GmbH & Co. KG  
Alfred-Kaercher-Str. 28 - 40  
71364 Winnenden (Germany)  
Тел.: +49 7195 14-0  
Факс: +49 7195 14-2212

Winnenden, 2016/01/01

Цим ми повідомляємо, що нижче зазначена машина на основі своєї конструкції та конструктивного виконання, а також у випущеній у продаж моделі, відповідає спеціальним основним вимогам щодо безпеки та захисту здоров'я представлених нижче директив ЄС. У випадку неузгодженої з нами зміни машини ця заява втрачає свою силу.

**Продукт:** пилосос для сухого прибирання

**Тип:** 1.528-xxx

### Відповідна директива ЄС

2006/42/ЄС (+2009/127/ЄС)

2014/30/EU

2011/65/ЄС

2009/125/ЄС

### Прикладні гармонізуючі норми

EN 55014–1: 2006+A1: 2009+A2: 2011

EN 55014–2: 2015

EN 60335–1

EN 60335–2–69

EN 61000–3–2: 2014

EN 61000–3–3: 2013

EN 62233: 2008

EN 50581

EN 60312: 2013

### Запропоновані національні норми

-

5.957-783

Ті, хто підписалися діють за запитом та дорученням керівництва.



H. Jenner  
CEO



S. Reiser  
Head of Approbation

уповноважений по документації:

S. Reiser



## Технічні характеристики

		<b>T 9/1 Вр</b>
Напруга акумулятора	В	36 пост. струму
Макс. потужність	Вт	730
Номінальна потужність	Вт	650
Місткість резервуару	l	9
Кількість повітря (макс.)	л/с	46
Нижній тиск (макс.)	кПа (мбар)	20,7 (207)
Клас захисту		III
Гніздо під'єднання шлангу(C-DN/C-ID)	мм	35
Довжина x ширина x висота	мм	420 x 325 x 380
Типова робоча вага	кг	7,5
Температура навколишнього середовища (макс.)	°C	+40
Час роботи при повній зарядці акумулятора		
– Нормальний режим роботи	хв	24
– Режим Еко	хв	46
<b>Значення встановлено згідно стандарту EN 60335-2-69</b>		
Рівень шуму L <sub>рА</sub>	дБ(А)	62
Небезпека К <sub>рА</sub>	дБ(А)	2
Значення вібрації рука-плече	м/с <sup>2</sup>	<2,5
Небезпека К	м/с <sup>2</sup>	0,2







<http://www.kaercher.com/dealersearch>

