

Milwaukee®

Nothing but **HEAVY DUTY**®



M12-18 JSSP

Original instructions

Originalbetriebsanleitung

Notice originale

Istruzioni originali

Manual original

Oorspronkelijke gebruiksaanwijzing

Original brugsanvisning

Original bruksanvisning

Bruksanvisning i original

Alkuperäiset ohjeet

Πρωτότυπο οδηγιών χρήσης

Orijinal işletme talimatı

Původním návodem k používání

Pôvodný návod na použitie

Instrukcja oryginalna

Eredeti használati utasítás

Izvirna navodila

Originalne pogonske upute

Instrukcijām oriģinālvadā

Originalni instrukcija

Algupärane kasutusjuhend

Оригинальное руководство по эксплуатации

Оригинално ръководство за експлоатация

Instrucțiuni de folosire originale

Оригинален прирачник за работа

Оригінал інструкції з експлуатації

التعليمات الأصلية

ENGLISH		Picture section with operating description and functional description	4
DEUTSCH		Bildteil mit Anwendungs- und Funktionsbeschreibungen	4
FRANÇAIS		Partie imagée avec description des applications et des fonctions	4
ITALIANO		Sezione illustrata con descrizione dell'applicazione e delle funzioni	4
ESPAÑOL		Sección de ilustraciones con descripción de aplicación y descripción funcional	4
PORTUGUES		Parte com imagens explicativas contendo descrição operacional e funcional	4
NEDERLANDS		Beeldgedeelte met toepassings- en functiebeschrijvingen	4
DANSK		Billedel med anvendelses- og funktionsbeskrivelser	4
NORSK		Billedel med bruks- og funksjonsbeskrivelse	4
SVENSKA		Bilddel med användnings- och funktionsbeskrivning	4
SUOMI		Kuvasivut käyttö- ja toimintakuvaukset	4
ΕΛΛΗΝΙΚΑ		Τμήμα εικόνων με περιγραφές χρήσης και λειτουργίας	4
TÜRKÇE		Resim bölümü Uygulama ve fonksiyon açıklamaları ile birlikte	4
ČESKY		Obrazová část s popisem aplikací a funkcí	4
SLOVENSKY		Obrazová časť s popisom aplikácií a funkcií	4
POLSKI		Część rysunkowa z opisami zastosowania i działania	4
MAGYAR		Képes részalkalmazási- és működési leírásokkal	4
SLOVENSKO		Del slikez opisom uporabe in funkcij	4
HRVATSKI		Dio sa slikama opisima primjene i funkcija	4
LATVISKI		Attēla daļa ar lietošanas un funkciju aprakstiem	4
LIETUVIŠKAI		Paveikslėlio dalis su vartojimo instrukcija ir funkcijų aprašymais	4
EESTI		Pildiosa kasutusjuhendi ja funktsioonide kirjeldusega	4
РУССКИЙ		Раздел иллюстраций с описанием эксплуатации и функций	4
БЪЛГАРСКИ		Част със снимки с описания за приложение и функции	4
ROMÂNIA		Secvența de imagine cu descrierea utilizării și a funcționării	4
МАКЕДОНСКИ		Дел со слики со описи за употреба и функционирање	4
УКРАЇНСЬКА		Частина з зображеннями з описом робіт та функцій	4
عربي		قسم الصور يوجد به الوصف التشغيلي والوظيفي	4

Text section with Technical Data, important Safety and Working Hints and description of Symbols	12
Textteil mit Technischen Daten, wichtigen Sicherheits- und Arbeitshinweisen und Erklärung der Symbole.	14
Partie textuelle avec les données techniques, les consignes importantes de sécurité et de travail ainsi que l'explication des pictogrammes.	16
Sezione testo con dati tecnici, importanti informazioni sulla sicurezza e sull'utilizzo, spiegazione dei simboli.	18
Sección de texto con datos técnicos, indicaciones importantes de seguridad y trabajo y explicación de los símbolos.	20
Parte com texto explicativo contendo Especificações técnicas, Avisos de segurança e de operação e a Descrição dos símbolos.	22
Tekstgedeelte met technische gegevens, belangrijke veiligheids- en arbeidsinstructies en verklaring van de symbolen.	24
Tekstdel med tekniske data, vigtige sikkerheds- og arbejdsanvisninger og symbolforklaring.	26
Tekstdel med tekniske data, viktige sikkerhets- og arbeidsinstruksjoner og forklaring av symbolene.	28
Textdel med tekniska informationer, viktiga säkerhets- och användningsinstruktioner samt symbolförklaringar.	30
Tekstisivut: tekniset tiedot, tärkeät turvallisuus- ja työskentelyohjeet sekä merkkien selitykset.	32
Τμήμα κειμένου με τεχνικά χαρακτηριστικά, σημαντικές υποδείξεις ασφαλείας και εργασίας και εξήγηση των συμβόλων.	34
Teknik bilgileri, önemli güvenlik ve çalışma açıklamalarını ve de sembollerin açıklamalarını içeren metin bölümü.	36
Textová část s technickými daty, důležitými bezpečnostními a pracovními pokyny a s vysvětlivkami symbolů	38
Textová časť s technickými dátami, dôležitými bezpečnostnými a pracovnými pokynmi a s vysvetlivkami symbolov	40
Część opisowa z danymi technicznymi, ważnymi wskazówkami dotyczącymi bezpieczeństwa i pracy oraz objaśnieniami symboli.	42
Szöveges rész műszaki adatokkal, fontos biztonsági- és munkavégzési útmutatásokkal, valamint a szimbólumok magyarázata.	44
Del besedila s tehničnimi podatki, pomembnimi varnostnimi opozorili in delovnimi navodili in pojasnili simbolov.	46
Dio štiva sa tehničkim podacima, važnim sigurnosnim i radnim uputama i objašnjenjem simbola.	48
Teksta daļa ar tehniskajiem parametriem, svarīgiem drošības un darbības norādījumiem, simbolu atšifrējumiem.	50
Teksto dalis su techniniais duomenimis, svarbiomis saugumo ir darbo instrukcijomis bei simbolių paaiškinimais.	52
Tekstiosa tehniliste näitajate, oluliste ohutus- ja tööjuhenditega ning sümbolite kirjeldustega.	54
Текстовый раздел, включающий технические данные, важные рекомендации по безопасности и эксплуатации, а также описание используемых символов.	56
Част с текст с технически данни, важни указания за безопасност и работа и разяснение на символите.	58
Porțiune de text cu date tehnice, indicații importante privind siguranța și modul de lucru și descrierea simbolurilor.	60
Текстуален дел со Технички карактеристики, важни безбедносни и работни упатства и објаснување на символите.	62
Текстова частина з техничними даними, важливими вказівками з техніки безпеки та експлуатації і поясненням символів.	64
القسم النصي المزود بالبيانات الفنية والنصائح الهامة للسلامة والعمل ووصف الرموز	67

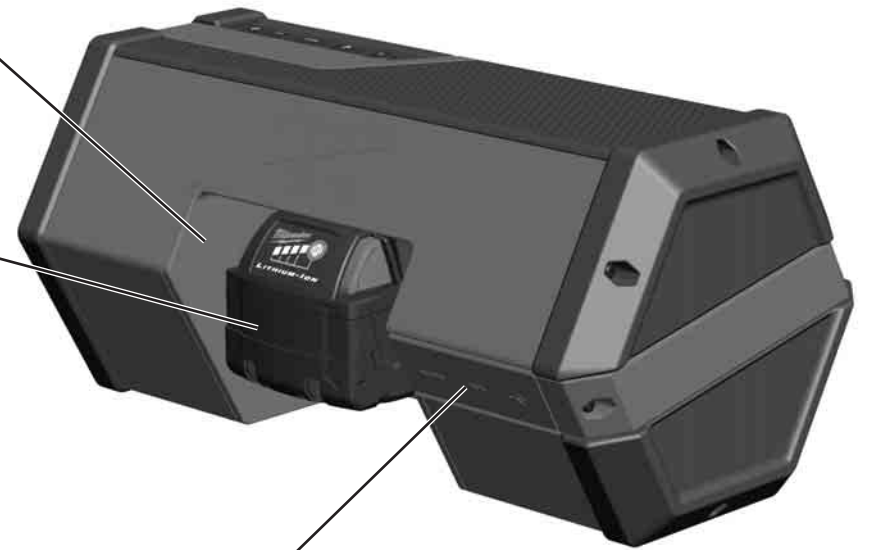
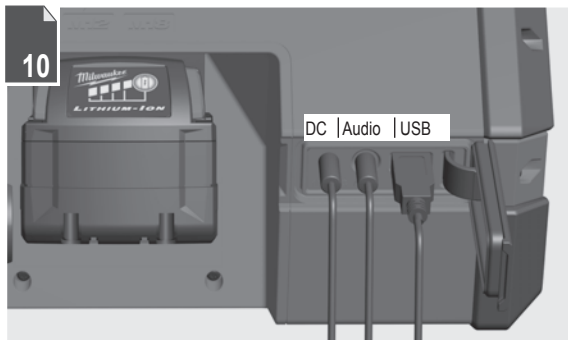
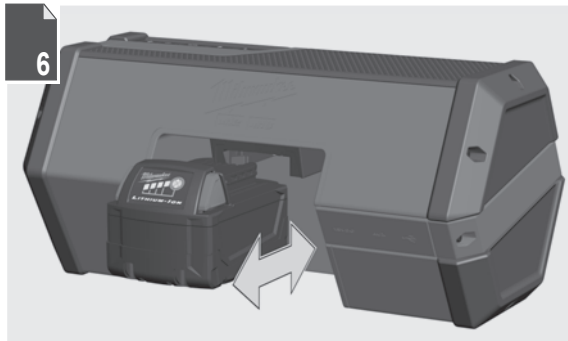
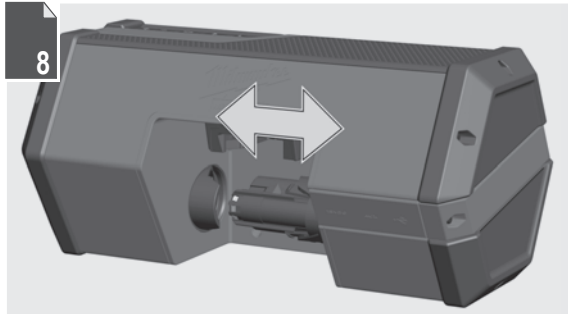

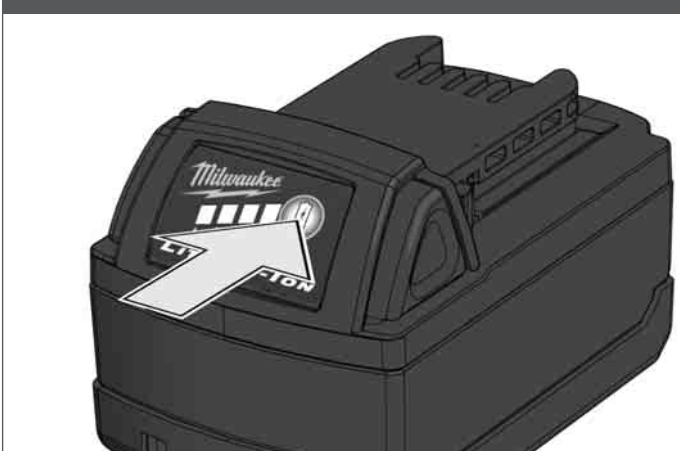
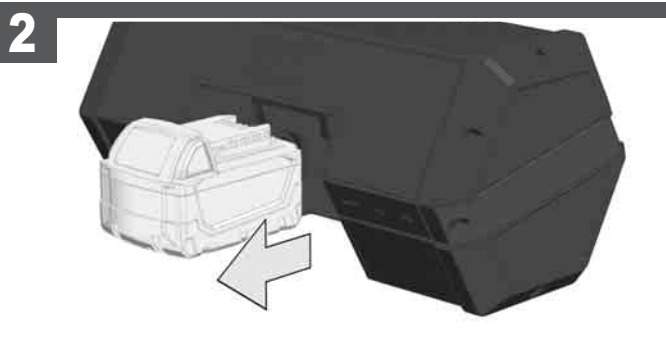
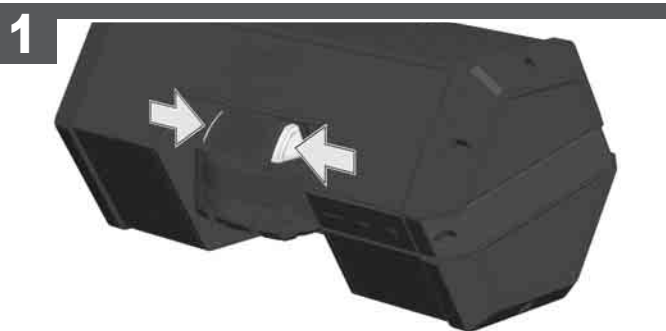
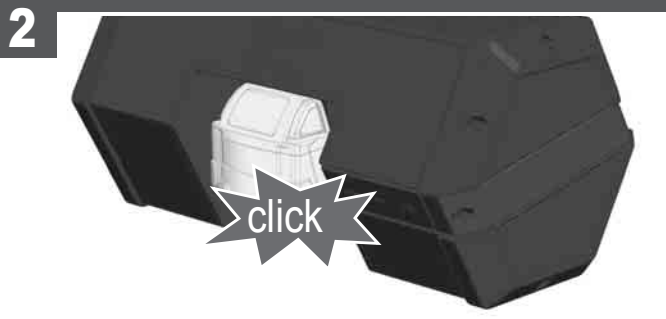
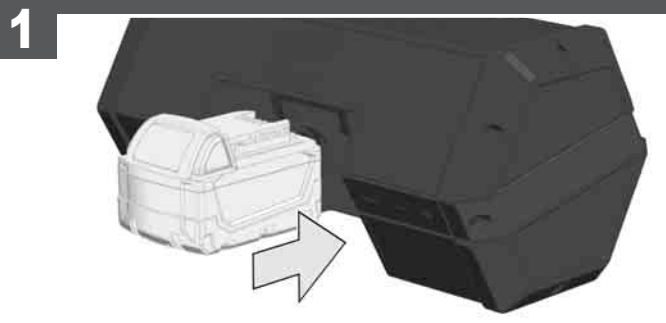

	78-100 %
	55-77 %
	33-54 %
	10-32 %
	< 10 %

➔

12 V

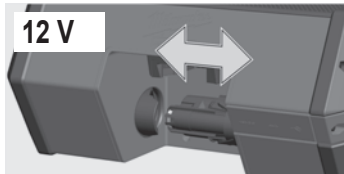

1

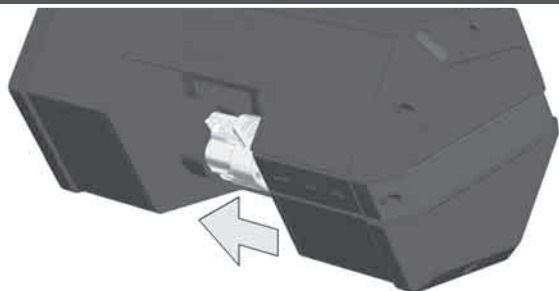

2



1

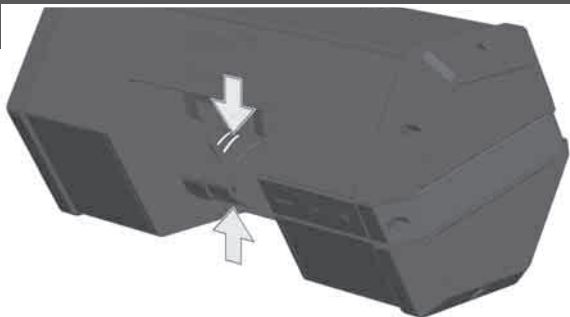

2

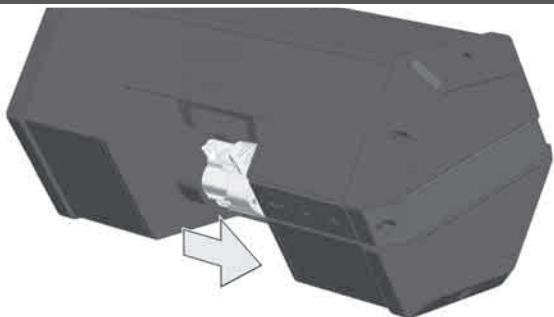

ON / OFF

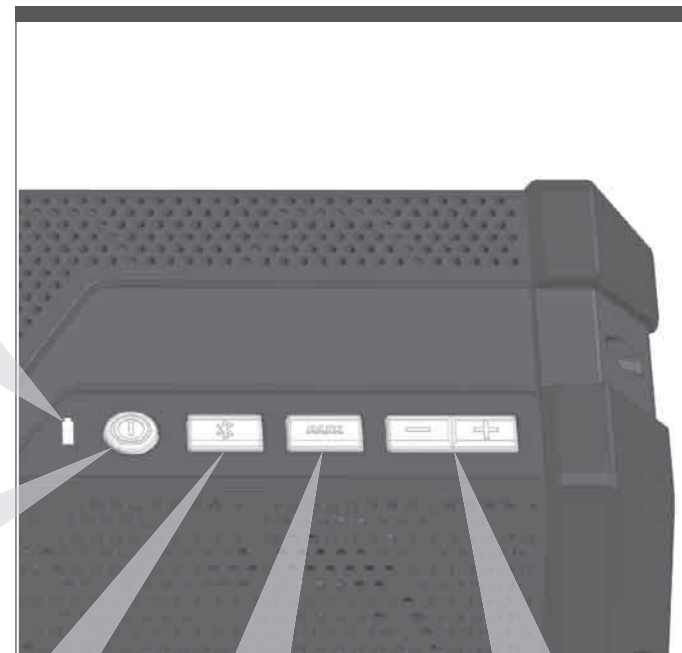

BLUETOOTH
Pairing

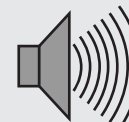

DC



Audio

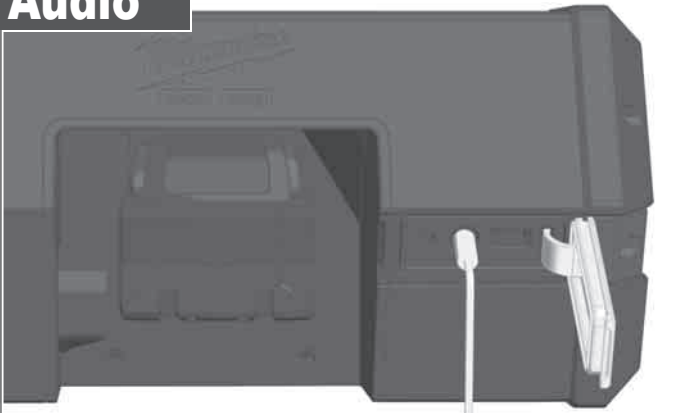

USB

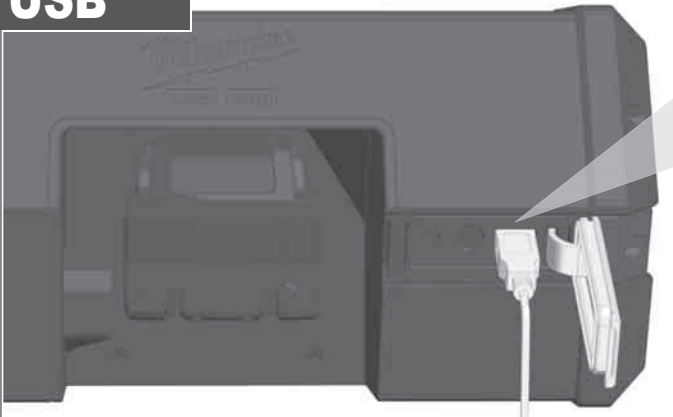

The device can also be operated using an AC/DC adaptor (accessory). The battery will not be charged.

Das Gerät kann auch über ein Netzteil (Zubehör) betrieben werden. Der Akku wird dabei nicht geladen.

Le dispositif peut également être utilisé avec un bloc alimentation (inclus). De cette façon la batterie ne sera pas rechargée.

Il dispositivo può essere fatto funzionare anche con un alimentatore (a corredo). In questa maniera la batteria non verrà ricaricata.

El aparato también puede funcionar a través de una fuente de red (accesorio). En este caso, no se cargará la batería.

O aparelho também pode ser operado através de uma fonte de alimentação (acessório). Nisso, a bateria não é carregada.

Het apparaat kan ook via een netadapter (toebehooren) worden gebruikt. De accu wordt daarbij niet geladen.

Enheden kan også bruges via en netdel (tilbehør). Batteriet oplades ikke samtidig.

Apparatet kan også brukes via en nettdel (Tilbehør). Batteriet blir ikke ladet opp ved dette.

Produkten kan även drivas via en nätadel (tillbehör). Detta laddar inte upp batteriet.

Laitetta voidaan käyttää myös verkkolaitteella (lisävaruste). Silloin akkua ei ladata.

Η συσκευή λειτουργεί επίσης και με ένα τροφοδοτικό ισχύος (προσαρτούμενο εξάρτημα). Έτσι όμως δεν φορτίζεται ο συσσωρευτής.

Cihaz güç kaynağı (aksesuar) üzerinden de çalıştırılabilir. Bu sırada akü şarj ettirilmez.

Zafizení se může provozovat také přes síťovou jednotku (příslušenství). Akumulátor se přitom nenabíjí.

Zariadenie sa môže prevádzkovať tiež cez sieťovú jednotku (príslušenstvo). Akumulátor sa pritom nenabíja.

Urządzenie może pracować również poprzez zasilacz sieciowy (dodatek). Nie następuje wówczas ładowanie akumulatora.

A készülék tápegységgel (tartozék) is üzemeltethető. Ekkor az akku nem töltődik.

Napravo je možno poganjati tudi preko napajalnika (pribor). Pri tem se akumulator ne polni.

Aparat može raditi i preko jednog mrežnog dijela (pribor). Akumulator se kod toga ne puni.

Ierici var darbināt arī ar barošanas bloka (piederumi) palīdzību. Tādā gadījumā akumulators netiek uzlādēts.

Jrengin' taip pat galima valdyti naudojant pridėta laida (priedas). Tuomet akumuliatorius nebus kraunamas.

Seade võib töötada ka võrgutoiteplokiaga (lisatarvik). Seejuures ei laeta akut.

Устройство может также работать с помощью блока питания (принадлежности). В этом случае аккумулятор не заряжается.

Устройството може да се захранва и чрез захранван адаптер (принадлежности). При това акумулаторната батерия не се зарежда.

Aparatul poate fi utilizat și cu un cablu de alimentare (accesoriu). În aceste condiții acumulatorul nu se încarcă.

Уредот може да функционира и со помош на адаптер (прибор). Притоа не се полни батеријата.

Прилад може також працювати за допомогою блоку живлення (комплектуючі). У цьому випадку акумулатор не заряджається.

ن حش جتي نل لاجل اده يف (تتام لتسيم) رايت لوح و حيط نغ اضي زاجل لي حشيت نكسي ييراطبلي.

Devices connected to the USB port are supplied with power. Any device that uses more than 2,1 A of DC electrical current will trip a self-resetting function and disable the output.

Über den USB Anschluss wird das angeschlossene Gerät aufgeladen. Sollte das Gerät mehr als 2,1 A Gleichstrom benötigen, schaltet der Überlastschutz die Stromversorgung ab.

Le dispositif connecté est chargé à l'aide de la prise USB. Si le dispositif demande plus de 2,1 A courant continu, l'alimentation en courant électrique sera interrompue par la protection contre la surcharge.

Il dispositivo collegato viene caricato attraverso la presa USB. Se il dispositivo richiede più di 2,1 A corrente continua, l'alimentazione di corrente elettrica viene interrotta dalla protezione contro il sovraccarico.

A través de la conexión USB se carga el dispositivo conectado. En caso de que el aparato necesite más de 2,1 A de corriente continua, la protección contra sobrecargas desconecta la alimentación de corriente.

O aparelho conectado é carregado através da conexão USB. Se o aparelho precisar de mais de 2,1 A de corrente contínua, a proteção contra sobrecarga vai desligar a alimentação elétrica.

Het aangesloten apparaat wordt geladen via de usb-aansluiting. Als het apparaat meer dan 2,1 A gelijkstroom nodig heeft, schakelt de overbelastingbeveiliging de stroomvoorziening uit.

Den tilsluttede enhed oplades via USB tilslutningen. Hvis enheden har brug for mere end 2,1 A jævnstrøm, så kobler overbelastningsbeskyttelsen strømforsyningen fra.

Via en USB tilkobling blir det tilkoblede apparatet ladet. Skulle apparatet behøve mer enn 2,1 A likestrøm, kobler overbelastningsvernet av strømforsyningen.

Den anslutna apparaten laddas via USB anslutningen. Om apparaten behöver mer än 2,1 A likström frångopplar överlastningskyddet strömförsörjningen.

Litetty laite ladataan USB-liitännän kautta. Jos laite tarvitsee enemmän kuin 2,1 A tasavirtaa, niin ylikuormittussuoja sammuttaa virransyötön.

Η συσκευή φορτίζεται μέσω της σύνδεσης USB. Αν η συσκευή χρειαστεί περισσότερο ρεύμα από 2,1 A, η ενσωματωμένη ασφάλεια διακόπτει την παροχή ρεύματος.

Bağlı cihaz USB bağlantısı üzerinden şarj edilir. Cihazın 2,1 A'dan fazla akımdan daha fazla akıma ihtiyaç duyması halinde, aşırı yük koruması elektrik beslemesini kapatmaktadır.

Připojený přístroj se nabíjí přes USB přípojku. Pokud by přístroj potřeboval více než 2,1 A jednosměrného proudu, tak ochrana proti přetížení zdroj napájení odpojí.

Připojený přístroj sa nabíja cez USB prípojku. Ak by prístroj potreboval viac ako 2,1 A jednosmerného prúdu, tak ochrana proti preťaženiu zdroj napájania odpojí.

Podłączone urządzenie ładowane jest poprzez złącze USB. Jeśli urządzenie pobiera więcej niż 2,1 A prądu stałego, bezpiecznik ochronny przed przeciążeniem odłącza zasilanie prądowe.

A csatlakoztatott készülék az USB csatlakozón keresztül feltöltődik. Ha a készüléknek 2,1 A-nél nagyobb áramerősségű egyenáramra van szüksége, akkor lekapcsol az áramellátás túlfeszültség elleni védelme.

Preko USB priključka se priključena naprava polni. V kolikor naprava potrebuje več kot 2,1 A enosmerna toka, preobremenitvena zaščita oskrbo s tokom prekine.

Preko USB priključka se priključeni aparat puni. Ako aparat potrebuje više od 2,1 A istosmjerne struje, zaštitna preopterećenja isključuje opskrbu strujom.

Caur USB pieslēgvietu pieslēgtā ierīce tiek lādēta. Gadījumā, ja šai ierīcei ir nepieciešams vairāk nekā 2,1 A līdzstrāva, drošinātāji atslēdz strāvas padevi.

Prijungtas prietaisai kraunamas per USB jungtį. Jeigu prietaisui reikia didesnes nei 2,1 A nuolatinės srovės, apsaugos nuo perkrovos sistema atjungia elektros srovės tiekimą.

Külge ühendatud seadet laetakse USB ühenduse kaudu. Kui seade peaks vajama rohkem kui 2,1 A alalisvoolu, siis lülitub voolutoide välja.

Подключенное устройство заряжается через USB-разъем. Если устройству требуется постоянный ток более 2,1 A, система защиты от перегрузки отключает электропитание.

Уреди свързани към USB порта се зареждат чрез него. В случай, че уредът се нуждае от повече от 2,1 ампера постоянно напрежение, защитата от претоварване ще изключи електрическото захранване.

Prin portul USB se încarcă aparatul conectat. Dacă aparatul necesită mai mult de 2,1 A curent continuu, protecția la supraîncălzire va decupla alimentarea electrică.

Преку УСБ-приклучокот се полни приклучениот апарат. Доколку апаратот има потреба од повеќе од 2,1 А истосмерна струја, заштитата од преоптоварување на мрежата го исклучува снабдувањето со струја.

Через USB-порт завантажується підключений пристрій. Якщо пристрій потребує постійного струму, що перевищує 2,1 А, то захист від перевантаження відключаче електроживлення.

يتم تزويد الأجهزة المتصلة بمنفذ USB بالطاقة. ستعمل خاصية إعادة الضبط الذاتي في أي جهاز يستخدم تياراً كهربائياً مستمراً أكثر من 1 أو 2 أمبير وسيقوم الجهاز بإيقاف المخرجات.

TECHNICAL DATA **BLUETOOTH SPEAKER** **M12-18 JSSP**

Battery Voltage	12/18 V
Music Power 18 V	40 W
Music Power 12 V	18 W
Weight with battery 5.0 Ah	3,1 kg
USB output	5,0 V / 2,1 A
Sound Quality AUX. Input	75 Hz - 16 kHz
Bluetooth Input	75 Hz - 16 kHz
Transmission Range min.	30 m
Runtime (with battery M18 5.0 Ah)	ca.8 h
Safety class	IP54

⚠ WARNING! Read all safety warnings and all instructions. Failure to follow the warnings and instructions may result in electric shock, fire and/or serious injury.
Save all warnings and instructions for future reference.

⚠ SPEAKER SAFETY WARNINGS

Never disassemble or modify this apparatus in any way.
 Do not use this apparatus near water.
 Clean only with dry cloth. Certain cleaning agents and solvents are harmful to plastics and other insulated parts. Keep the apparatus handle clean, dry and free of oil or grease.
 Refer all servicing to qualified service personnel.
 Do not install near any heat sources.
 No flame sources, such as lighted candles, should be placed on the apparatus.
 It shall not be exposed to dripping or splashing and that no objects filled with liquids, such as vases, shall be placed on the apparatus.
 Do not dispose of used battery packs in the household refuse or by burning them. Milwaukee Distributors offer to retrieve old batteries to protect our environment.
 Do not store the battery pack together with metal objects (short circuit risk). Use only System M12 / M18 chargers for charging System M12 / M18 battery packs. Do not use battery packs from other systems.
 Never break open battery packs and chargers and store only in dry rooms. Keep dry at all times.
 Battery acid may leak from damaged batteries under extreme load or extreme temperatures. In case of contact with battery acid wash it off immediately with soap and water. In case of eye contact rinse thoroughly for at least 10 minutes and immediately seek medical attention.

This appliance is not intended to be used or cleaned by persons with reduced physical, sensory or mental capabilities, or lack of experience or knowledge, unless they have been given instructions concerning the safe use of the appliance by a person legally responsible for their safety. They should be supervised whilst using the appliance. Children shall not use, clean or play with this appliance, which when not in use should be secured out of their reach.

SPECIFIED CONDITIONS OF USE

The Bluetooth speaker can play back audio signals from connected audio devices.
 Via USB connection the speaker can charge USB devices.
 Do not use this product in any other way as stated for normal use.

LOW BATTERY INDICATOR

To protect the life of the battery pack, the low battery indicator will flash red when the battery's charge is low, but still operable. The indicator will light solid red when the battery's charge is inoperable. If this happens, remove the battery pack and charge it according to the charger's instructions.

CONNECTIONS

AC/DC Power Supply
 Only use MILWAUKEE 18 volt AC/DC power supply. Insert the power supply into the 18 volt DC jack on the back of the speaker. Plug the power supply into a suitable wall outlet.

Connecting an Auxiliary Device
 Connect an MP3 player, CD player, or other audio device directly to the speaker using the stereo auxiliary jack AUX.

USB Port

Devices connected to the USB port are supplied with power. Any device that uses more than 2,1 A of DC electrical current will trip a self-resetting function and disable the output.

BUTTONS

Power Button 
 Press the Power button to turn the speaker on and off.

BLUETOOTH Button 
 Press the Bluetooth button to turn the Bluetooth on. The speaker will begin to search for a previously paired device.

- If no Bluetooth device was previously paired, Blue-tooth will enter standby mode. The indicator light will be solid.
- To pair the speaker to a new device, press and hold the Bluetooth button for 2 seconds until the indicator light flashes. It will then be in pair mode and can be connected to a different device.
- To pair a device to the speaker, select "M18/M12 Wireless Jobsite Speaker" on the Bluetooth capable device.
- Once paired, the speaker will automatically reconnect to the same device when the speaker is turned on.
- Once the device has successfully paired with the speaker, use the controls on the Bluetooth capable device to move through tracks and control volume.

Volume Button + / -
 Volume increase - press button +.
 Volume decrease - press button -.

TROUBLESHOOTING

Problem	Cause & Solution
Speaker does not turn on	LVP (Low Voltage Protection) protection or may need to be charged
Speaker does not connect with mobile device	Turn off Bluetooth on your mobile device and turn it back on. Then try to pairing again Move the mobile device closer to the speaker and away from interference or obstructions Try to pairing another mobile device
No sound from a Bluetooth device	Make sure that the speaker power is on Make sure that the volume is turned up on the speaker and on your mobile device Move the mobile device closer to the speaker and away from any interference or obstructions Try using a different music app Try pairing another mobile device
Poor sound quality from Bluetooth device	Move the mobile device closer to the speaker and away from any interference Try using a different music app. Try pairing another mobile device
No audio from the AUX source	Make sure that the connected mobile device is on and playing Make sure that the 3.5 mm plug is fully inserted into the speaker and fully inserted into the source device Turn up the volume Increase the volume level on the AUX device Try using different AUX cable
Poor sound quality from an AUX device	Make sure the audio cable is firmly connected to the AUX IN connector speaker and source device Try connecting a different AUX device

BATTERIES

Battery packs which have not been used for some time should be recharged before use.
 Temperatures in excess of 50°C (122°F) reduce the performance of the battery pack. Avoid extended exposure to heat or sunshine (risk of overheating).
 The contacts of chargers and battery packs must be kept clean.
 For an optimum life-time, the battery packs have to be fully charged, after used.
 To obtain the longest possible battery life remove the battery pack from the charger once it is fully charged.
 For battery pack storage longer than 30 days:
 Store the battery pack where the temperature is below 27°C and away from moisture
 Store the battery packs in a 30% - 50% charged condition
 Every six months of storage, charge the pack as normal.

TRANSPORTING LITHIUM BATTERIES









Lithium-ion batteries are subject to the Dangerous Goods Legislation requirements.
 Transportation of those batteries has to be done in accordance with local, national and international provisions and regulations.
 • The user can transport the batteries by road without further requirements.
 • Commercial transport of Lithium-Ion batteries by third parties is subject to Dangerous Goods regulations. Transport preparation and transport are exclusively to be carried out by appropriately trained persons and the process has to be accompanied by corresponding experts.

When transporting batteries:
 • Ensure that battery contact terminals are protected and insulated to prevent short circuit.
 • Ensure that battery pack is secured against movement within packaging.
 • Do not transport batteries that are cracked or leak.
 Check with forwarding company for further advice

MAINTENANCE

Use only Milwaukee accessories and Milwaukee spare parts. Should components need to be replaced which have not been described, please contact one of our Milwaukee service agents (see our list of guarantee/service addresses).
 If needed, an exploded view of the tool can be ordered. Please state the ten-digit No. as well as the machine type printed on the label and order the drawing at your local service agents or directly at: Techtronic Industries GmbH, Max-Eyth-Straße 10, 71364 Winnenden, Germany.

SYMBOLS

	CAUTION! WARNING! DANGER!
	Please read the instructions carefully before starting the machine.
	Do not dispose of electric tools together with household waste material. Electric tools and electronic equipment that have reached the end of their life must be collected separately and returned to an environmentally compatible recycling facility. Check with your local authority or retailer for recycling advice and collection point.
	This tool is only suitable for indoor use. Never expose tool to rain.
	Safety class III
	European Conformity Mark
	National mark of conformity Ukraine TR 066
	Eurasian Conformity Mark.

TECHNISCHE DATEN	BLUETOOTH-LAUTSPRECHER	M12-18 JSSP
Spannung Wechselakku		12/18 V
Musikleistung 18 V		40 W
Musikleistung 12 V		18 W
Gewicht mit Akku 5,0 Ah		3,1 kg
USB Ausgang		5,0 V / 2,1 A
Klangqualität AUX-Eingang		75 Hz - 16 kHz
Bluetooth-Eingang		75 Hz - 16 kHz
Mindestübertragungsbereich		30 m
Laufzeit (mit Akku M18 5,0 Ah)		ca. 8 h
Schutzklasse		IP54

⚠️ WARNUNG! Lesen Sie alle Sicherheitshinweise und Anweisungen. Versäumnisse bei der Einhaltung der Sicherheitshinweise und Anweisungen können elektrischen Schlag, Brand und/oder schwere Verletzungen verursachen. **Bewahren Sie alle Sicherheitshinweise und Anweisungen für die Zukunft auf.**

⚠️ SICHERHEITSHINWEISE FÜR BLUETOOTH-LAUTSPRECHER

Das Gerät niemals öffnen, zerlegen oder in irgend einer Weise verändern. Dieses Gerät nicht in der Nähe von Wasser verwenden. Nur mit einem trockenen Tuch reinigen. Manche Reinigungsmittel beschädigen Kunststoff oder andere isolierte Teile. Das Gerät sauber und trocken halten, frei von Öl und Fett. Reparaturen nur von qualifiziertem Fachpersonal durchführen lassen. Das Gerät nicht in der Nähe von Heizquellen aufstellen. Keine offenen Flammen, wie z.B. Kerzen, auf das Gerät stellen. Das Gerät darf keinem Tropf- oder Spritzwasser ausgesetzt werden. Es dürfen keine behälter mit Flüssigkeiten, wie z.B. Vasen auf das Gerät gestellt werden. Verbrauchte Wechselakkus nicht ins Feuer oder in den Hausmüll werfen. Milwaukee bietet eine umweltgerechte Alt-Wechselakku-Entsorgung an; bitte fragen Sie Ihren Fachhändler. Wechselakku nicht zusammen mit Metallgegenständen aufbewahren (Kurzschlussgefahr). Wechselakku des Systems M12 / M18 nur mit Ladegeräten des Systems M12 / M18 laden. Keine Akkus aus anderen Systemen laden. Wechselakku und Ladegeräte nicht öffnen und nur in trockenen Räumen lagern. Vor Nässe schützen. Unter extremer Belastung oder extremer Temperatur kann aus beschädigten Wechselakku Batterieflüssigkeit auslaufen. Bei Berührung mit Batterieflüssigkeit sofort mit Wasser und Seife abwaschen. Bei Augenkontakt sofort mindestens 10 Minuten gründlich spülen und unverzüglich einen Arzt aufsuchen.

Dieses Gerät darf nicht von Personen bedient oder gereinigt werden, die über verminderte körperliche, sensorische oder geistige Fähigkeiten bzw. mangelnde Erfahrung oder Kenntnisse verfügen, es sei denn, sie wurden von einer gesetzlich für ihre Sicherheit verantwortliche Person im sicheren Umgang mit dem Gerät unterwiesen. Oben genannte Personen sind bei der Verwendung des Geräts zu beaufsichtigen. Dieses Gerät gehört nicht in die Hände von Kindern. Bei Nichtverwendung ist es deshalb sicher und außerhalb der Reichweite von Kindern zu verwahren.

BESTIMMUNGSGEMÄSSE VERWENDUNG

Der Bluetooth-Lautsprecher dient zur Wiedergabe der Audiosignale von angeschlossenen Audiogeräten. Über den USB-Anschluss kann der Lautsprecher zum Aufladen von USB-Geräten verwendet werden. Dieses Gerät darf nur wie angegeben bestimmungsgemäß verwendet werden.

LADEZUSTANDSANZEIGE

Um die Lebensdauer des Wechselakkus zu verlängern, blinkt die Ladezustandsanzeige rot, wenn der Ladezustand niedrig, das Gerät aber noch betriebsfähig ist. Ist das Gerät nicht mehr betriebsfähig, leuchtet die Ladezustandsanzeige dauerhaft rot. In diesem Fall den Wechselakku entnehmen und laut der Bedienungsanleitung laden.

ANSCHLÜSSE

Netzteil

Verwenden Sie ausschließlich ein 18 V MILWAUKEE Netzteil. Stecken Sie das Netzteil in eine geeignete Netzsteckdose und stecken sie den 18 V Stecker in den 18 V Eingang auf der Rückseite des Lautsprechers.

Zusatzgerät anschließen

MP3-Player, CD-Player oder andere Audiogeräte werden direkt an die mit AUX bezeichnete Buchse des Lautsprechers angeschlossen.

USB-Port

Geräte, die an den USB-Port angeschlossen sind, werden automatisch mit Strom versorgt. Bei Geräten, die mehr als 2,1 Ampere Gleichstrom benötigen, schaltet der Überlastschutz die Stromversorgung ab.

TASTEN

EIN/AUS-Taste

Die EIN/AUS-Taste drücken, um den Lautsprecher ein- oder auszuschalten.

BLUETOOTH-Taste

Drücken Sie die Bluetooth-Taste  , um die Bluetooth-Funktion zu aktivieren. Der Lautsprecher beginnt dann, nach einem gekoppelten Gerät zu suchen.

- Wenn kein gekoppeltes Bluetooth-Gerät vorhanden ist, geht die Bluetooth-Funktion in den Standby-Modus. Die Leuchtanzeige leuchtet konstant.
- Um den Lautsprecher mit einem neuen Gerät zu verbinden, die Bluetooth-Taste 2 Sekunden lang drücken, bis die Leuchtanzeige zu blinken beginnt. Jetzt kann sich der Lautsprecher mit einem anderen Gerät verbinden.
- Um ein Gerät mit dem Lautsprecher zu verbinden, die Option "M18/M12 Wireless Jobsite Speaker" auf dem Bluetooth-fähigen Gerät anwählen.
- Nach der ersten Verbindung verbindet sich der Lautsprecher nach dem Einschalten automatisch wieder mit demselben Gerät.
- Nach dem erfolgreichen Verbindungsaufbau mit dem Lautsprecher die Bedienelemente des über Bluetooth angeschlossenen Geräts verwenden, um einzelne Titel zu suchen und die Lautstärke zu regeln.

LAUTSTÄRKEREGELUNG + / -

Lautstärke erhöhen - Die Taste + drücken.
Lautstärke verringern - Die Taste - drücken.

AUX IN

Nach dem Anschluss eines 3,5-mm-AUX-Kabels schaltet der Lautsprecher automatisch auf AUX IN um. Beim Abziehen des AUX-Kabels kehrt der Lautsprecher wieder in den Bluetooth-Modus zurück. Die LED-Anzeige bleibt an.

FEHLERSUCHE

Problem	Ursache & Lösung
Lautsprecher schaltet nicht ein	Niederspannungsschutz aktiv oder Gerät muss geladen werden.
Lautsprecher verbindet sich nicht mit dem Mobilgerät	Bluetooth-Funktion am Mobilgerät aus- und wieder einschalten. Dann erneut versuchen, den Pairing-Modus zu starten. Das Mobilgerät näher an den Lautsprecher und weg von Störungsquellen oder Hindernissen bringen. Pairing-Vorgang mit einem anderen Mobilgerät wiederholen.
Kein akustisches Signal vom Bluetooth-Gerät	Sicherstellen, dass der Lautsprecher eingeschaltet ist. Sicherstellen, dass die Lautstärke am Lautsprecher und am Mobilgerät eingeschaltet ist. Das Mobilgerät näher an den Lautsprecher und weg von Störungsquellen oder Hindernissen bringen. Vorgang mit einer anderen Musik-App wiederholen. Pairing-Vorgang mit einem anderen Mobilgerät wiederholen.
Schlechte Klangqualität vom Bluetooth-Gerät	Das Mobilgerät näher an den Lautsprecher und weg von Störungsquellen oder Hindernissen bringen. Vorgang mit einer anderen Musik-App wiederholen.
Schlechte Klangqualität vom AUX-Gerät	Sicherstellen, dass das angeschlossene Mobilgerät eingeschaltet ist und läuft. Sicherstellen, dass der 3,5-mm-Stecker sowohl in den Lautsprecher als auch in das Ausgangsgerät richtig eingesteckt ist. Die Lautstärke erhöhen. Die Lautstärke am AUX-Gerät erhöhen. Ein anderes AUX-Kabel verwenden.
Schlechte Klangqualität vom AUX-Gerät	Sicherstellen, dass das Audiokabel sowohl am AUX IN-Anschluss als auch am Ausgangsgerät richtig eingesteckt ist. Funktion mit einem anderen AUX-Gerät testen.

AKKUS

Längere Zeit nicht benutzte Wechselakku vor Gebrauch nachladen. Eine Temperatur über 50°C vermindert die Leistung des Wechselakkus. Längere Erwärmung durch Sonne oder Heizung vermeiden. Die Anschlusskontakte an Ladegerät und Wechselakku sauber halten. Für eine optimale Lebensdauer müssen nach dem Gebrauch die Akkus voll geladen werden. Für eine möglichst lange Lebensdauer sollten die Akkus nach dem Aufladen aus dem Ladegerät entfernt werden. Bei Lagerung des Akkus länger als 30 Tage: Akku bei ca. 27°C und trocken lagern.

Akku bei ca. 30%-50% des Ladezustandes lagern. Akku alle 6 Monate erneut aufladen.

TRANSPORT VON LITHIUM-IONEN-AKKUS

Lithium-Ionen-Akkus fallen unter die gesetzlichen Bestimmungen zum Gefahrguttransport.

Der Transport dieser Akkus muss unter Einhaltung der lokalen, nationalen und internationalen Vorschriften und Bestimmungen erfolgen.

- Verbraucher dürfen diese Akkus ohne Weiteres auf der Straße transportieren.
- Der kommerzielle Transport von Lithium-Ionen-Akkus durch Speditionsunternehmen unterliegt den Bestimmungen des Gefahrguttransports. Die Versandvorbereitungen und der Transport dürfen ausschließlich von entsprechend geschulten Personen durchgeführt werden. Der gesamte Prozess muss fachmännisch begleitet werden.

Folgende Punkte sind beim Transport von Akkus zu beachten:

- Stellen Sie sicher, dass die Kontakte geschützt und isoliert sind, um Kurzschlüsse zu vermeiden.
- Achten Sie darauf, dass der Akkupack innerhalb der Verpackung nicht verrutschen kann.
- Beschädigte oder auslaufende Akkus dürfen nicht transportiert werden.









Wenden Sie sich für weitere Hinweise an Ihr Speditionsunternehmen.

WARTUNG

Nur Milwaukee Zubehör und Milwaukee Ersatzteile verwenden. Bauteile, deren Austausch nicht beschrieben wurde, bei einer Milwaukee Kundendienststelle auswechseln lassen (Broschüre Garantie/ Kundendienstadressen beachten).

Bei Bedarf kann eine Explosionszeichnung des Gerätes unter Angabe der Maschinen Type und der sechsstelligen Nummer auf dem Leistungsschild bei Ihrer Kundendienststelle oder direkt bei Techtronic Industries GmbH, Max-Eyth-Straße 10, 71364 Winnenden, Germany angefordert werden.

SYMBOLS

	ACHTUNG! WARNUNG! GEFAHR!
	Bitte lesen Sie die Gebrauchsanweisung vor Inbetriebnahme sorgfältig durch.
	Elektrogeräte dürfen nicht zusammen mit dem Hausmüll entsorgt werden. Elektrische und elektronische Geräte sind getrennt zu sammeln und zur umweltgerechten Entsorgung bei einem Verwertungsbetrieb abzugeben. Erkundigen Sie sich bei den örtlichen Behörden oder bei Ihrem Fachhändler nach Recyclinghöfen und Sammelstellen.
	Gerät ist nur zur Verwendung in Räumen geeignet, Gerät nicht dem Regen aussetzen.
	Schutzklasse III
	CE-Zeichen
	Nationales Konformitätszeichen Ukraine
	EurAsian Konformitätszeichen.

CARACTÉRISTIQUES TECHNIQUES	HAUT-PARLEUR BLUETOOTH	M12-18 JSSP
Tension accu interchangeable.....		12/18 V
Puissance musicale 18 V.....		40 W
Puissance musicale 12 V.....		18 W
Poids avec l'accu 5,0 Ah.....		3,1 kg
Tension de sortie USB.....		5,0 V / 2,1 A
Qualité du son entrée AUX.....		75 Hz - 16 kHz
Entrée Bluetooth.....		75 Hz - 16 kHz
Plage de transmission min.....		30 m
Autonomie (avec batterie M18 5,0 Ah).....		ca.8 h
Classe de protection.....		IP54

AVERTISSEMENT! Lisez toutes les consignes de sécurité et les instructions. Le non-respect des avertissements et instructions indiqués ci après peut entraîner un choc électrique, un incendie et/ou de graves blessures sur les personnes. **Bien garder tous les avertissements et instructions.**

CONSIGNES DE SÉCURITÉ POUR HAUT-PARLEUR BLUETOOTH

Ne jamais ouvrir l'appareil, ni le démonter ou le modifier d'une quelconque manière.

Ne pas utiliser l'appareil à proximité de l'eau.

Nettoyer exclusivement avec un chiffon sec. Certains détergents endommagent les matières plastiques ou autres pièces d'isolation. Maintenir l'appareil au propre et au sec, sans huile ni graisse.

Ne faire effectuer les réparations que par un spécialiste compétent.

Ne pas poser l'appareil à proximité de sources de chaleur.

Ne pas poser de flammes nues, comme par exemple des bougies, sur l'appareil.

L'appareil ne doit pas être exposé à des gouttes d'eau ou à des éclaboussures d'eau. Il est interdit de poser des récipients qui contiennent du liquide, comme par exemple des vases, sur l'appareil.

Ne pas jeter les accus interchangeables usés au feu ou avec les déchets ménagers. Milwaukee offre un système d'évacuation écologique des accus usés.

Ne pas conserver les accus interchangeables avec des objets métalliques (risque de court-circuit)

Ne charger les accus interchangeables du système M12 / M18 qu'avec le chargeur d'accus du système M12 / M18. Ne pas charger des accus d'autres systèmes.

Ne pas ouvrir les accus interchangeables et les chargeurs et ne les stocker que dans des locaux secs. Les protéger contre l'humidité.

En cas de conditions ou températures extrêmes, du liquide caustique peut s'échapper d'un accu interchangeable endommagé. En cas de contact avec le liquide caustique de la batterie, laver immédiatement avec de l'eau et du savon. En cas de contact avec les yeux, rincer soigneusement avec de l'eau et consulter immédiatement un médecin.

Ce dispositif ne doit pas être utilisé ou nettoyé par des personnes avec des capacités physiques, sensorielles ou mentales réduites, ou manque d'expérience ou de connaissances, à moins qu'elles n'aient reçu une instruction concernant la gestion sécurisée du dispositif par une personne juridiquement responsable de leur sécurité. Les personnes mentionnées ci-dessus devront être surveillées pendant l'utilisation du dispositif. Ce dispositif ne doit pas être manié par des enfants. Pour cette raison, en cas de non

utilisation, il doit être gardé en sécurité hors de la portée des enfants.

UTILISATION CONFORME AUX PRESCRIPTIONS

Le haut-parleur Bluetooth est destiné à la reproduction des signaux audio provenant des dispositifs audio connectés.

A l'aide de la prise USB il est possible d'utiliser le haut-parleur pour recharger des dispositifs USB.

Comme déjà indiqué, cette machine n'est conçue que pour être utilisée conformément aux prescriptions.

AFFICHAGE CHARGE DE LA BATTERIE

En vue de prolonger la vie utile de la batterie rechargeable, le voyant du niveau de charge clignotera en rouge si le niveau de charge est bas, mais le dispositif est encore en mesure de fonctionner. Si le dispositif n'est plus en mesure de fonctionner, le voyant du niveau de charge s'allumera d'une lumière rouge fixe. Dans ce cas enlever la batterie rechargeable et la recharger suivant les instructions d'emploi.

CONNEXIONS

Alimentation

Utiliser uniquement l'alimentation 18 V de MILWAUKEE. Brancher l'alimentation à une prise de courant appropriée et insérer le connecteur 18 V dans la prise de 18 V logée dans la partie postérieure du haut-parleur.

Connecter un dispositif auxiliaire

Les MP3 players, CD players ou tout autre dispositif audio sont à connecter directement à la prise AUX du haut-parleur.

Port USB

Les dispositifs connectés au port USB seront alimentés en courant automatiquement. Pour des dispositifs demandant plus de 2,1 A courant continu, l'alimentation en courant électrique sera interrompue par la protection contre la surcharge.

TOUCHES

Touche ON/OFF

Appuyer sur la touche ON/OFF pour activer ou désactiver le haut-parleur.

Touche BLUETOOTH

Appuyer sur la touche Bluetooth  pour activer la fonction Bluetooth. Le haut-parleur va commencer la recherche d'un dispositif associé.

• S'il n'y a aucun dispositif Bluetooth associé présent, la fonction Bluetooth passe en mode standby. Le voyant lumineux s'allume d'une lumière fixe.

• Pour connecter le haut-parleur avec un nouveau dispositif, appuyer sur la touche Bluetooth pendant 2 secondes jusqu'au clignotement du voyant lumineux. Maintenant le haut-parleur pourra se connecter avec un autre dispositif.

• Pour connecter un dispositif avec le haut-parleur, sélectionner la fonction "M18/M12 Wireless Jobsite Speaker" sur le dispositif Bluetooth.

• Après la première connexion, le haut-parleur se connectera automatiquement avec le même dispositif dès qu'il sera activé.

• Après avoir créé avec succès la connexion avec le haut-parleur, utiliser les éléments de commande du dispositif connecté via Bluetooth pour chercher des titres souhaités et pour régler le volume.

RÉGLAGE DU VOLUME + / -

Augmenter le volume - Appuyer sur la touche + .

Réduire le volume - Appuyer sur la touche - .

AUX IN

Après la connexion d'un câble AUX de 3,5 mm, le haut-parleur se commutera automatiquement sur AUX IN. Après avoir débranché le câble AUX, le haut-parleur revient au mode Bluetooth. Le témoin DEL reste allumé.

RECHERCHE DES ANOMALIES

Problème	Cause et solution
Le haut-parleur ne s'active pas	Protection basse tension activée ou le dispositif doit être rechargé.
Le haut-parleur n'effectue pas la connexion avec le dispositif mobile	Désactiver et réactiver la fonction Bluetooth sur le dispositif mobile. Essayer de faire redémarrer le mode pairing.
Le haut-parleur ne s'active pas	Approcher le dispositif mobile du haut-parleur en l'éloignant des sources d'interférences ou des obstacles. Répéter la procédure de pairing avec un autre dispositif mobile.
Aucun signal acoustique du dispositif Bluetooth	S'assurer que le haut-parleur soit activé.
Mauvaise qualité sonore du dispositif Bluetooth	S'assurer que le volume du haut-parleur et du dispositif ne soit pas à zéro. Approcher le dispositif mobile du haut-parleur en l'éloignant des sources d'interférences ou des obstacles. Répéter la procédure avec un autre app musicale. Répéter la procédure de pairing avec un autre dispositif mobile.
Mauvaise qualité sonore du dispositif Bluetooth	Approcher le dispositif mobile du haut-parleur en l'éloignant des sources d'interférences ou des obstacles. Répéter la procédure avec un autre app musicale. Répéter la procédure de pairing avec un autre dispositif mobile.
Aucun signal audio de la source AUX	S'assurer que le dispositif mobile connecté soit activé et en mode reproduction. S'assurer que le connecteur de 3,5 mm soit inséré correctement tant dans le haut-parleur que dans le dispositif source. Augmenter le volume. Augmenter le volume sur le dispositif AUX. Utiliser un autre câble AUX.
Mauvaise qualité sonore du dispositif AUX	S'assurer que le câble audio soit inséré correctement tant dans la prise AUX IN que dans le dispositif source. Essayer le fonctionnement avec un autre dispositif AUX.

ACCUS

Recharger les accus avant utilisation après une longue période de non utilisation.

Une température supérieure à 50°C amoindrit la capacité des accus. Eviter les expositions prolongées au soleil ou au chauffage.

Tenir propres les contacts des accus et des chargeurs.

Pour une durée de vie optimale, les accus doivent être chargés à fond après l'utilisation.

Pour une plus longue durée de vie, enlever les batteries du chargeur de batterie quand celles-ci seront chargées.

En cas d'entreposage de la batterie pour plus de 30 jours:

Entreposer la batterie à 27°C environ dans un endroit sec.

Entreposer la batterie avec une charge d'environ 30% - 50%.

Recharger la batterie tous les 6 mois.

TRANSPORT DE BATTERIES LITHIUM-ION

Les batteries lithium-ion sont soumises aux dispositions législatives concernant le transport de produits dangereux.

Le transport de ces batteries devra s'effectuer dans le respect des dispositions et des normes locales, nationales et internationales.

• Les utilisateurs peuvent transporter ces batteries sans restrictions.

• Le transport commercial de batteries lithium-ion est réglé par les dispositions concernant le transport de produits dangereux. La préparation au transport et le transport devront être effectués uniquement par du personnel formé de façon adéquate. Tout le procédé devra être géré d'une manière professionnelle.

Durant le transport de batteries il faut respecter les consignes suivantes :

- S'assurer que les contacts soient protégés et isolés en vue d'éviter des courts-circuits.
- S'assurer que le groupe de batteries ne puisse pas se déplacer à l'intérieur de son emballage.
- Des batteries endommagées ou des batteries perdant du liquide ne devront pas être transportées.









Pour tout renseignement complémentaire veuillez vous adresser à votre transporteur professionnel.

ENTRETIEN

Utiliser uniquement les accessoires Milwaukee et les pièces détachées Milwaukee. Faire remplacer les composants dont le remplacement n'a pas été décrit, par un des centres de service après-vente Milwaukee (observer la brochure avec les adresses de garantie et de service après-vente).

Si besoin est, une vue éclatée de l'appareil peut être fournie. S'adresser, en indiquant bien le numéro porté sur la plaque signalétique, à votre station de service après-vente (voir liste jointe) ou directement à Techron Industries GmbH, Max-Eyth-Strasse 10, 71364 Winnenden, Germany.

SYMBOLES

	ATTENTION! AVERTISSEMENT! DANGER!
	Veuillez lire avec soin le mode d'emploi avant la mise en service
	Les dispositifs électriques ne sont pas à éliminer dans les déchets ménagers. Les dispositifs électriques et électroniques sont à collecter séparément et à remettre à un centre de recyclage en vue de leur élimination dans le respect de l'environnement. S'adresser aux autorités locales ou au détaillant spécialisé en vue de connaître l'emplacement des centres de recyclage et des points de collecte.
	Appareil à utiliser uniquement dans un local, à ne jamais l'exposer à la pluie.
	Classe de protection III
	Marque CE
	TR 066 Symbole national de conformité Ukraine.
	Marque de qualité EurAsian

DATI TECNICI	ALTOPARLANTE BLUETOOTH	M12-18 JSSP
Tensione batteria		12/18 V
Potenza musicale 18 V		40 W
Potenza musicale 12 V		18 W
Peso con batteria 5,0 Ah		3,1 kg
Tensione di uscita USB		5,0 V / 2,1 A
Qualità del suono ingresso AUX		75 Hz - 16 kHz
Ingresso Bluetooth		75 Hz - 16 kHz
Range di trasmissione min.		30 m
Autonomia (con batteria M18 5,0 Ah)		ca. 8 h
Classe di protezione		IP54

AVVERTENZA! E' necessario leggere tutte le indicazioni di sicurezza e le istruzioni. In caso di mancato rispetto delle avvertenze di pericolo e delle istruzioni operative si potrà creare il pericolo di scosse elettriche, incendi e/o incidenti gravi. **Conservare tutte le avvertenze di pericolo e le istruzioni operative per ogni esigenza futura.**

INDICAZIONI DI SICUREZZA PER ALTOPARLANTE BLUETOOTH

Non smontare o manomettere in alcun modo questo apparecchio. Non utilizzare l'apparecchio in prossimità di zone con acqua od altri liquidi. Pulire solo con un panno asciutto. Alcuni agenti detergenti possono danneggiare le plastiche e le parti isolanti. Mantenere la maniglia pulita, asciutta e libera da grassi e olii. Rivolgersi per l'assistenza tecnica solo a persone qualificate. Non utilizzare vicino a fonti di calore. Non appoggiare nessun tipo di fiamma sull'apparecchio, ad es. candele. L'apparecchio non deve essere esposto a gocce d'acqua o spruzzi d'acqua. Sull'apparecchio non vanno appoggiati contenitori che contengono liquidi, ad es. vasi. Non gettare le batterie esaurite sul fuoco o nella spazzatura di casa. La Milwaukee offre infatti un servizio di recupero batterie usate. Nel vano d'innesto per la batteria del caricatore non devono entrare parti metalliche (pericolo di cortocircuito). Le batterie del System M12 / M18 sono ricaricabili esclusivamente con i caricatori del System M12 / M18. Le batterie di altri sistemi non possono essere ricaricate. Non aprire nè la batteria nè il caricatore e conservarli solo in luogo asciutto. Proteggerli dalla umidità. Nel caso di batterie danneggiate da un carico eccessivo o da temperature alte, l'acido di queste potrebbe fuoriuscire. In caso di contatto con l'acido delle batterie lavarsi immediatamente con acqua e sapone. In caso di contatto con gli occhi risciacquare immediatamente con acqua per almeno 10 minuti e contattare subito un medico.

Questo dispositivo non deve essere usato o pulito da persone con capacità fisiche, sensoriali o mentali ridotte o con mancanza di esperienza o conoscenza, salvo che vengano istruite nella gestione in sicurezza del dispositivo da persona giuridicamente responsabile della loro sicurezza. Le persone di cui sopra dovranno essere sorvegliate durante l'uso del dispositivo. Questo dispositivo non deve essere maneggiato da bambini. Per questo motivo, quando non viene usato, deve essere conservato in sicurezza al di fuori della portata di bambini.

UTILIZZO CONFORME

L'altoparlante Bluetooth è destinato alla riproduzione dei segnali audio provenienti dai dispositivi audio connessi.

Tramite la presa USB è possibile usare l'altoparlante per ricaricare dispositivi USB. Utilizzare il prodotto solo per l'uso per cui è previsto.

VISUALIZZAZIONE CARICA

Per aumentare la vita utile della batteria ricaricabile, la visualizzazione del livello di carica lampeggia rosso quando il livello di carica è basso ma il dispositivo è ancora in grado di funzionare. Quando il dispositivo non è più in grado di funzionare, la visualizzazione del livello di carica si accende con luce rossa fissa. In questo caso togliere la batteria ricaricabile e caricarla secondo le istruzioni per l'uso.

COLLEGAMENTI

Alimentatore
Usare esclusivamente l'alimentatore 18 V di MILWAUKEE. Collegare l'alimentatore ad una idonea presa di rete ed inserire il connettore 18 V nella presa da 18 V sul retro dell'altoparlante.

Collegare un dispositivo ausiliare
Gli MP3 player, CD player o altri dispositivi audio vanno collegati direttamente alla presa AUX dell'altoparlante.

Porta USB
I dispositivi collegati alla porta USB vengono alimentati automaticamente con corrente. Per dispositivi che richiedono più di 2,1 A corrente continua, l'alimentazione di corrente elettrica viene interrotta dalla protezione contro il sovraccarico.

TASTI

Tasto ON/OFF 
Premere il tasto ON/OFF per attivare o disattivare l'altoparlante.

Tasto BLUETOOTH 
Premere il tasto Bluetooth  per attivare la funzione Bluetooth. L'altoparlante inizierà a cercare un dispositivo accoppiato.

- Se non è presente nessun dispositivo Bluetooth accoppiato, la funzione Bluetooth passa in modalità standby. L'indicatore luminoso si illumina con luce fissa.
- Per collegare l'altoparlante con un nuovo dispositivo, premere il tasto Bluetooth per 2 secondi fino a quando l'indicatore luminoso non inizierà a lampeggiare. Ora l'altoparlante potrà collegarsi ad un altro dispositivo.
- Per collegare un dispositivo all'altoparlante, selezionare la funzione "M18/M12 Wireless Jobsite Speaker" sul dispositivo Bluetooth.
- Dopo il primo collegamento, l'altoparlante si ricollegherà automaticamente con lo stesso dispositivo non appena verrà acceso.
- Dopo aver creato con successo il collegamento con l'altoparlante, usare gli elementi di comando del dispositivo collegato tramite Bluetooth per cercare singoli titoli e per regolare il volume.

REGOLAZIONE DEL VOLUME + / -

Incrementare il volume - Premere il tasto + .
Ridurre il volume - Premere il tasto - .

AUX IN

Dopo il collegamento di un cavo AUX da 3,5 mm, l'altoparlante commuta automaticamente su AUX IN. Dopo aver estratto il cavo AUX, l'altoparlante torna alla modalità Bluetooth. La spia LED resta accesa.

RICERCA GUASTI

Problema	Causa e soluzione
----------	-------------------

L'altoparlante non si accende
Protezione bassa tensione attivata o il dispositivo deve essere ricaricato.

L'altoparlante non si collega con il dispositivo mobile
Spegner e riaccendere la funzione Bluetooth sul dispositivo mobile. Tentare nuovamente di avviare la modalità pairing.
Avvicinare il dispositivo mobile all'altoparlante allontanandolo da sorgenti di interferenza o da ostacoli.
Ripetere la procedura di pairing con un altro dispositivo mobile.

Nessun segnale acustico dal dispositivo Bluetooth
Accertarsi che l'altoparlante sia acceso.

Accertarsi che il volume su altoparlante e dispositivo mobile non sia a zero.
Avvicinare il dispositivo mobile all'altoparlante allontanandolo da sorgenti di interferenza o da ostacoli.
Ripetere la procedura con un'altra app musicale.
Ripetere la procedura di pairing con un altro dispositivo mobile.

Cattiva qualità sonora dal dispositivo Bluetooth
Avvicinare il dispositivo mobile all'altoparlante allontanandolo da sorgenti di interferenza o da ostacoli.

Ripetere la procedura con un'altra app musicale.
Ripetere la procedura di pairing con un altro dispositivo mobile.

Nessun segnale audio dalla sorgente AUX
Accertarsi che il dispositivo mobile collegato sia acceso e in modalità di riproduzione.

Accertarsi che il connettore da 3,5 mm sia inserito correttamente sia nell'altoparlante che nel dispositivo sorgente.
Alzare il volume.
Alzare il volume sul dispositivo AUX.
Usare un altro cavo AUX.

Cattiva qualità sonora dal dispositivo AUX
Accertarsi che il cavo audio sia inserito correttamente sia nella presa AUX IN che nel dispositivo sorgente.
Provare il funzionamento con un altro dispositivo AUX.

BATTERIE

Batterie non utilizzate per molto tempo devono essere ricaricate prima dell'uso. A temperature superiori ai 50°C, la potenza della batteria si riduce. Evitare di esporre l'accumulatore a surriscaldamento prolungato, dovuto ad esempio ai raggi del sole o ad un impianto di riscaldamento. Per una ottimale vita utile è necessario ricaricare completamente le batterie dopo l'uso. Per una più lunga durata, rimuovere le batterie dal caricabatterie quando saranno cariche. In caso di immagazzinaggio della batteria per più di 30 giorni: Immagazzinare la batteria a circa 27°C in ambiente asciutto. Immagazzinare la batteria con carica di circa il 30% - 50%. Ricaricare la batteria ogni 6 mesi.

TRASPORTO DI BATTERIE AGLI IONI DI LITIO

Le batterie agli ioni di litio sono soggette alle disposizioni di legge sul trasporto di merce pericolosa. Il trasporto di queste batterie deve avvenire rispettando le disposizioni e norme locali, nazionali ed internazionali.

- Gli utilizzatori possono trasportare queste batterie su strada senza alcuna restrizione.
- Il trasporto commerciale di batterie agli ioni di litio è regolato dalle disposizioni sul trasporto di merce pericolosa. Le preparazioni al trasporto ed il trasporto stesso devono essere svolti esclusivamente da persone idoneamente istruite. Tutto il processo deve essere gestito in maniera professionale.

Durante il trasporto di batterie occorre tenere conto di quanto segue:









- Assicurarsi che i contatti siano protetti ed isolati per evitare corto circuiti.
- Accertarsi che il gruppo di batterie non possa spostarsi all'interno dell'imballaggio.
- Batterie danneggiate o batterie che perdono liquido non devono essere trasportate.

Per ulteriori informazioni si prega di contattare il proprio trasportatore.

MANUTENZIONE

Usare solo accessori Milwaukee e pezzi di ricambio Milwaukee. Gruppi costruttivi la cui sostituzione non è stata descritta, devono essere fatti cambiare da un punto di servizio di assistenza tecnica al cliente Milwaukee (vedi depliant garanzia/indirizzi assistenza tecnica ai clienti). In caso di mancanza del disegno esploso, può essere richiesto al seguente indirizzo: Techtronic Industries GmbH, Max-Eyth-Straße 10, 71364 Winnenden, Germany.

SIMBOLI

	ATTENZIONE! AVVERTENZA! PERICOLO!
	Leggere attentamente le istruzioni per l'uso prima di mettere in funzione l'elettrotensile.
	I dispositivi elettrici non devono essere smaltiti con i rifiuti domestici. I dispositivi elettrici ed elettronici devono essere raccolti separatamente e devono essere conferiti ad un centro di riciclaggio per lo smaltimento rispettoso dell'ambiente. Chiedere alle autorità locali o al rivenditore specializzato dove si trovano i centri di riciclaggio e i punti di raccolta.
	Apparecchio da utilizzare esclusivamente in luogo chiuso, e comunque non esposto a pioggia.
	Classe di protezione III
	Marchio CE
	Simbolo di conformità nazionale Ucraina
	Marchio di conformità EurAsian

DATOS TÉCNICOS	ALTAVOZ BLUETOOTH	M12-18 JSSP
Voltaje de batería.....		12/18 V
Potencia musical 18 V.....		40 W
Potencia musical 12 V.....		18 W
Peso con batería 5,0 Ah.....		3,1 kg
Tensión de salida USB.....		5,0 V / 2,1 A
Calidad de sonido entrada AUX.....		75 Hz - 16 kHz
Entrada Bluetooth.....		75 Hz - 16 kHz
Respuesta en frecuencia mínima.....		30 m
Tiempo de funcionamiento (con batería recargable M18 5,0 Ah).....		ca. 8 h
Clase de protección.....		IP54

⚠ ADVERTENCIA! Rogamos leer las indicaciones de seguridad y las instrucciones. En caso de no atenderse a las advertencias de peligro e instrucciones siguientes, ello puede ocasionar una descarga eléctrica, un incendio y/o lesión grave. **Guardar todas las advertencias de peligro e instrucciones para futuras consultas.**

⚠ INDICACIONES DE SEGURIDAD PARA ALTAVOZ BLUETOOTH

- Nunca desmonte este aparato
- No utilizar esta radio cerca del agua
- Limpiar sólamnte con un paño seco. Ciertos lipiadores pueden dañar los plásticos y otras superficies aisladas. Mantenga el asa siempre limpia de polvo y grasa
- Reparar solamante en talleres especializados
- No colocar cerca de fuentes de calor
- No colocar sobre el aparato llamas abiertas como, por ejemplo, velas
- El aparato no debe exponerse a salpicaduras ni a gotas de agua. No colocar encima del aparato ningún recipiente con líquidos como, por ejemplo, jarrones.
- No tire las baterías usadas a la basura ni al fuego. Los Distribuidores Milwaukee ofrecen un servicio de recogida de baterías antiguas para proteger el medio ambiente.
- No almacene la batería con objetos metálicos (riesgo de cortocircuito).
- Recargar solamente los acumuladores del Sistema M12 / M18 en cargadores M12 / M18. No intentar recargar acumuladores de otros sistemas.
- No abra nunca las baterías ni los cargadores y guárdelos sólo en lugares secos. Protéjalos de la humedad en todo momento.
- En caso de sobrecarga o alta temperatura, pueden llegar a producirse escapes de ácido provenientes de la batería. En caso de contacto con éste, limpie inmediatamente la zona con agua y jabón. Si el contacto es en los ojos, límpiese concienzudamente con agua durante 10 minutos y acuda inmediatamente a un médico

Este aparato no debe ser manejado o limpiado por personas cuyas capacidades físicas, sensoriales o mentales sean reducidas, o por personas sin experiencia o conocimientos, a no ser que éstas hayan sido instruidas en el manejo seguro del aparato por una persona legalmente responsable de su seguridad. Las personas arriba mencionadas deben ser supervisadas durante el uso del aparato. Este aparato no debe ser utilizado por los niños. En caso de no ser utilizado, el aparato se debe mantener fuera del alcance y de la vista de los niños.

APLICACIÓN DE ACUERDO A LA FINALIDAD

El altavoz Bluetooth sirve para la reproducción de las señales de audio de los aparatos de audio conectados. El altavoz se puede utilizar para cargar aparatos USB a través de la conexión USB. No utilice este producto para ninguna otra aplicación que no sea su uso normal.

INDICADOR DE ESTADO DE CARGA

Para alargar la vida útil de la batería de recambio, el indicador de estado de carga parpadea en rojo, cuando el estado de carga es bajo, pero el aparato aún se encuentra operativo. Si el aparato ha dejado de estar operativo, el indicador de estado de carga se ilumina en rojo de forma permanente. Si esto sucede, extraer la batería de recambio y realizar la carga según lo descrito en el manual de instrucciones.

CONEXIONES

Unidad de alimentación de red

Utilice solo una fuente de red MILWAUKEE de 18 V. Enchufe la fuente de red en la toma de corriente de red adecuada e introduzca el enchufe de 18 V en la entrada de 18 V situada en la cara posterior del altavoz.

Conectar un aparato adicional

Los reproductores de MP3, los reproductores de CD y otros equipos de audio se conectan directamente al conector hembra identificado con AUX del altavoz.

Puerto USB

Los aparatos conectados con el puerto USB reciben alimentación de corriente de forma automática. En los aparatos que necesitan más de 2,1 amperios de corriente continua, la protección de sobrecarga desconecta la alimentación de corriente.

TECLAS

Tecla de ENCENDIDO/APAGADO

Pulsar la tecla de ENCENDIDO/APAGADO para encender o apagar el altavoz.

Tecla de BLUETOOTH

Pulse la tecla de Bluetooth  para activar la función de Bluetooth. El altavoz comienza entonces a buscar un aparato acoplado.

- Si no existe ningún aparato de Bluetooth acoplado, la función de Bluetooth cambia al modo de espera. El indicador luminoso se ilumina de forma permanente.
- Para conectar el altavoz a un nuevo aparato, pulsar la tecla de Bluetooth durante 2 segundos hasta que el indicador luminoso comience a parpadear. A este punto, el altavoz ya se puede conectar a otro aparato.
- Para conectar el aparato al altavoz, seleccionar la opción «M18/M12 Wireless Jobsite Speaker».
- Una vez establecida una primera conexión, el altavoz se conecta de nuevo con el mismo aparato de forma automática después de cada encendido.
- Después de que el establecimiento de la conexión con el altavoz se ha realizado correctamente, utilizar los elementos de manejo del aparato conectado a través de Bluetooth para buscar piezas individuales y regular el volumen.

REGULACIÓN DE VOLUMEN + / -

Subir el volumen - Pulsar la tecla "+".
Bajar el volumen - Pulsar la tecla "-".

AUX IN

Después de conectar un cable AUX de 3,5-mm, el altavoz cambia automáticamente a AUX IN. Al desconectar el cable AUX, el altavoz vuelve otra vez al modo Bluetooth. La visualización de LED permanece encendida.

DETECCIÓN DE FALLOS

Problema	Causa & Solución
El altavoz no se conecta.	La protección de baja tensión está activa o el aparato se debe cargar.
El altavoz no se conecta con el aparato móvil.	Apagar y volver a encender la función Bluetooth en el aparato móvil. Luego, intentar nuevamente iniciar el modo de emparejamiento. Aproximar el aparato móvil más al altavoz y alejarlo más de fuentes de interferencia o de obstáculos. Repetir el proceso de emparejamiento con otro aparato móvil.
Ninguna señal acústica del aparato Bluetooth.	Comprobar que el altavoz está encendido. Comprobar que el volumen está activado en el altavoz y en el aparato móvil. Aproximar el aparato móvil más al altavoz y alejarlo más de fuentes de interferencia o de obstáculos. Repetir el proceso con otra aplicación de música. Repetir el proceso de emparejamiento con otro aparato móvil.
Mala calidad de sonido del aparato Bluetooth.	Aproximar el aparato móvil más al altavoz y alejarlo más de fuentes de interferencia o de obstáculos. Repetir el proceso con otra aplicación de música. Repetir el proceso de emparejamiento con otro aparato móvil.
Ninguna señal de audio de la fuente AUX.	Comprobar que el aparato móvil conectado está encendido y en funcionamiento. Comprobar que la clavija de 3,5 mm está insertada correctamente tanto en el altavoz como en el aparato de salida. Subir el volumen. Subir el volumen en el aparato AUX. Utilizar otro cable AUX.
Mala calidad de sonido del aparato AUX.	Comprobar que el cable de audio está insertado correctamente tanto en la conexión AUX IN como en el aparato de salida. Comprobar el correcto funcionamiento con otro aparato AUX.

BATERIA

Las baterías no utilizadas durante cierto tiempo deben ser recargadas antes de usar.
Las temperaturas superiores a 50°C reducen el rendimiento de la batería. Evite una exposición excesiva a fuentes de calor o al sol (riesgo de sobrecalentamiento).
Los puntos de contacto de los cargadores y las baterías se deben mantener limpios.
Para un tiempo óptimo de vida, deberán cargarse las baterías completamente después de su uso.
Para garantizar la máxima capacidad y vida útil, las baterías recargables se deberían retirar del cargador una vez finalizada la carga.
En caso de almacenar la batería recargable más de 30 días:
Almacenar la batería recargable en un lugar seco a una temperatura de aproximadamente 27°C.
Almacenar la batería recargable con un estado de carga del 30% y 50% aproximadamente.
Recargar la batería cada 6 meses.

TRANSPORTE DE BATERÍAS DE IONES DE LITIO

Las baterías de iones de litio caen bajo las disposiciones legales relativas al transporte de mercancías peligrosas.

El transporte de estas baterías recargables debe llevarse a cabo, observando las normas y disposiciones locales, nacionales e internacionales.

- Los consumidores pueden transportar estas baterías recargables sin el menor reparo en la calle.
- El transporte comercial de baterías recargables de iones de litio por empresas de transportes está sometido a las disposiciones del transporte de mercancías peligrosas. Las preparaciones para el envío y el transporte deben ser llevados a cabo exclusivamente por personas instruidas adecuadamente. El proceso completo debe ser supervisado por personal competente.

Los siguientes puntos se deben observar para el transporte de las baterías recargables:









- Se debe asegurar que los contactos estén protegidos y aislados para evitar que se produzcan cortocircuitos.
- Preste atención a que el conjunto de baterías recargables no se pueda desplazar dentro del envase.
- Las baterías recargables deterioradas o derramadas no se deben transportar.

Rogamos que para cualquier información adicional se dirija a su empresa de transportes.

MANTENIMIENTO

Utilice solamente accesorios y repuestos Milwaukee. En caso de necesitar reemplazar componentes no descritos, contacte con cualquiera de nuestras estaciones de servicio Milwaukee (consultar lista de servicio técnicos)
En caso necesario, puede solicitar un despiece de la herramienta. Por favor indique el número de impreso que hay en la etiqueta y pida el despiece a la siguiente dirección: Techtronic Industries GmbH, Max-Eyth-Straße 10, 71364 Winnenden, Germany.

SÍMBOLOS

	¡ATENCIÓN! ¡ADVERTENCIA! ¡PELIGRO!
	Lea las instrucciones detenidamente antes de conectar la herramienta
	Los aparatos eléctricos no se deben eliminar junto con la basura doméstica. Los aparatos eléctricos y electrónicos se deben recoger por separado y se deben entregar a una empresa de reciclaje para una eliminación respetuosa con el medio ambiente. Infórmese en las autoridades locales o en su tienda especializada sobre los centros de reciclaje y puntos de recogida.
	Sólo para uso en interiores
	Clase de protección III
	Marca CE
	Marca de conformidad nacional de Ucrania
	certificado EAC de conformidad

CARACTERÍSTICAS TÉCNICAS ALTIFALANTE BLUETOOTH

M12-18 JSSP

Tensão do acumulador	12/18 V
Potência de música 18 V	40 W
Potência de música 12 V	18 W
Peso com acumulador 5,0 Ah	3,1 kg
Tensão de saída USB	5,0 V / 2,1 A
Qualidade do som entrada AUX	75 Hz - 16 kHz
Entrada Bluetooth	75 Hz - 16 kHz
Gama de transmissão mín.	30 m
Tempo de operação (ca bateria M18 5,0 Ah)	ca. 8 h
Classe de protecção	IP54

ATENÇÃO! Leia todas as instruções de segurança e todas as instruções. O desrespeito das advertências e instruções apresentadas abaixo pode causar choque eléctrico, incêndio e/ou graves lesões. **Guarde bem todas as advertências e instruções para futura referência.**

AVISOS DE SEGURANÇA PARA A ALTIFALANTE BLUETOOTH

O aparelho nunca deverá ser aberto, desagregado ou modificado de qualquer outra forma.

Não utilize este aparelho ao pé da água

Limpe apenas com um pano seco. Alguns produtos de limpeza danificam o plástico ou outras peças isoladas. Mantenha o aparelho limpo, seco e isento de óleo e gordura.

Mande efectuar as reparações apenas por pessoal técnico qualificado.

Não coloque o aparelho ao pé de fontes de calor.

Não colocar fontes de chama aberta como, por exemplo, velas sobre o aparelho

O aparelho não pode ser exposto a pingos ou jactos de água. Não é permitido colocar recipientes com líquidos como, por exemplo, vasos sobre o aparelho

Não queimar acumuladores gastos nem deitá-los no lixo doméstico. A Milwaukee possui uma eliminação de acumuladores gastos que respeita o meio ambiente.

Não guardar acumuladores junto com objectos metálicos (perigo de curto-circuito).

Use apenas carregadores do Sistema M12 / M18 para recarregar os acumuladores do Sistema M12 / M18. Não utilize acumuladores de outros sistemas.

Carregadores só devem ser utilizados em recintos secos.

Em caso de cargas ou temperaturas extremas, um acumulador de substituição danificado poderá verter líquido de bateria. Se entrar em contacto com este líquido, deverá lavar-se imediatamente com água e sabão. Em caso de contacto com os olhos, enxágue-os bem e dê imediato durante pelo menos 10 minutos e consulte um médico o mais depressa possível.

Este aparelho não deve ser usado ou limpo por pessoas com capacidades físicas, sensoriais ou psíquicas reduzidas ou que não possuam a experiência ou os conhecimentos necessários, a não ser que tenham sido instruídas sobre o manejo seguro do aparelho por uma pessoa que possua a responsabilidade legal para a sua segurança. As pessoas supra referenciadas devem ser supervisionadas durante a utilização do aparelho. Este aparelho não deve ser usado por crianças. Por isso, ele deve ser guardado num lugar seguro e fora do alcance de crianças, quando ele não for usado.

UTILIZAÇÃO AUTORIZADA

O altifalante Bluetooth destina-se a tocar sinais de áudio de outros dispositivos de áudio conectados.

Através da conexão USB o altifalante pode ser usado para carregar dispositivos USB.

Não use este produto de outra maneira sem ser a normal para o qual foi concebido.

INDICADOR DE CARGA

Para prolongar a vida útil da bateria intercambiável, o indicador de carga pisca em vermelho, quando o nível de carga é baixo, mas o aparelho ainda está operacional. Quando o aparelho não estiver mais operacional, o indicador de carga estará aceso em vermelho. Neste caso, retire a bateria intercambiável e carregue-a de acordo com o manual de instruções.

CONEXÕES

Fonte de alimentação chaveada

Somente use uma fonte de alimentação 18 V da MILWAUKEE. Conecte a fonte de alimentação em uma tomada de corrente apropriada e insira a ficha 18 V na entrada 18 V no lado traseiro do alto-falante.

Conectar um aparelho suplementar

Leitores de MP3, leitores de CD e outros aparelhos áudio são conectados diretamente na bucha AUX do alto-falante.

Porta USB

Aparelhos conectados na porta USB são alimentados automaticamente com electricidade. Para aparelhos que precisem de uma corrente contínua de mais de 2,1 ampères, a protecção contra sobrecarga desliga a alimentação eléctrica.

TECLAS

Tecla de LIGAR/DESLIGAR

Pressione a tecla de LIGAR/DESLIGAR para ligar ou desligar o alto-falante.

Tecla BLUETOOTH

Pressione a tecla Bluetooth para ativar a função Bluetooth. O alto-falante começa a procurar um aparelho acoplado.

- Se não houver um aparelho Bluetooth acoplado, a função Bluetooth irá ao modo de espera. O indicador luminoso se acende.
- Para ligar o alto-falante a um aparelho novo, mantenha a tecla Bluetooth pressionada por 2 segundos até o indicador luminoso começar a piscar. Agora, o alto-falante pode estabelecer a ligação a outro aparelho.
- Para ligar um aparelho ao alto-falante, selecione a opção "M18/M12 Wireless Jobsite Speaker" no aparelho com função Bluetooth.
- Após a primeira ligação, o alto-falante estabelecerá automaticamente a ligação com o mesmo aparelho, depois de ser ligado.
- Após o estabelecimento bem sucedido da ligação com o alto-falante, use os elementos de comando do aparelho conectado através da função Bluetooth para procurar trilhas individuais e regular o volume do som.

REGULAÇÃO DO VOLUME DO SOM + / -

Aumentar o volume do som - Prima a tecla +.

Reduzir o volume do som - Prima a tecla -.

AUX IN

Depois de conectar um cabo AUX 3,5-mm o altifalante comuta automaticamente para AUX IN. Ao desconectar o cabo AUX, o altifalante volta para o modo Bluetooth. O LED permanece aceso.

DETECÇÃO DE ERROS

Problema	Causa & Solução
O altifalante não é ligado	A protecção contra baixa tensão está ativa ou é necessário carregar o dispositivo.
O altifalante não estabelece uma ligação com o dispositivo móvel	Desligue e ligue novamente a função Bluetooth no dispositivo móvel. Tente novamente para iniciar o modo de emparelhamento. Aproxime o dispositivo móvel do altifalante e afaste-o de fontes de interferência ou obstáculos. Repita o emparelhamento com outro dispositivo móvel.
O dispositivo com função Bluetooth não emite um sinal acústico	Assegure-se de que o altifalante esteja ligado. Assegure-se de que o volume do som esteja ligado no altifalante e no dispositivo móvel. Aproxime o dispositivo móvel do altifalante e afaste-o de fontes de interferência ou obstáculos. Repita o procedimento com outro app de música. Repita o emparelhamento com outro dispositivo móvel.
Qualidade do som ruim do dispositivo com função Bluetooth	Aproxime o dispositivo móvel do altifalante e afaste-o de fontes de interferência ou obstáculos. Repita o procedimento com outro app de música. Repita o emparelhamento com outro dispositivo móvel.
A fonte AUX não emite um sinal de áudio	Assegure-se de que o dispositivo móvel esteja conectado e a operar. Assegure-se de que a ficha 3,5-mm esteja inserida corretamente no altifalante e no dispositivo de fonte. Aumente o volume do som. Aumente o volume do som no dispositivo AUX. Use outro cabo AUX.
Qualidade do som ruim do dispositivo AUX	Assegure-se de que o cabo de áudio esteja inserido corretamente na conexão AUX IN e no dispositivo de fonte. Ensaie a função com outro dispositivo AUX.

ACUMULADOR

Acumuladores não utilizados durante algum tempo devem ser recarregados antes da sua utilização.

Temperaturas acima de 50°C reduzem a capacidade do bloco acumulador. Evitar exposição prolongada ao sol ou a caloríferos.

Mantenha limpos os contactos eléctricos no carregador e no bloco acumulador.

Para uma vida útil óptima das baterias, terá que carregá-las plenamente após a sua utilização.

Para assegurar uma vida útil longa, o pacote de bateria deve ser removido da carregadora depois do carregamento.

Se o pacote de bateria for armazenado por mais de 30 dias:

Armazene o pacote de bateria com aprox. 27°C em um lugar seco.

Armazene o pacote de bateria com aprox. 30%-50% da carga completa.

Carregue o pacote de bateria novamente de 6 em 6 meses.

TRANSPORTE DE BATERIAS DE IÃO-LÍLIO

Baterias de ião-lítio estão sujeitas às disposições da legislação relativa às substâncias perigosas.

O transporte destas baterias deve ser efetuado de acordo com as disposições e os regulamentos locais, nacionais e internacionais.

• O utilizador pode efetuar o transporte rodoviário destas baterias sem restrições.

• O transporte comercial de baterias de ião-lítio por terceiros está sujeito aos regulamentos relativos às substâncias perigosas. A preparação do transporte e o transporte devem ser executados exclusivamente por pessoas instruídas e o processo deve ser acompanhado pelos especialistas correspondentes.

Observe o seguinte no transporte de baterias:









- Assegure-se de que os contatos terminais estejam protegidos e isolados para evitar um curto-circuito.
- Assegure-se de que o bloco da bateria esteja protegido contra movimentos na embalagem.
- Não transporte baterias danificadas ou que tenham fuga.

Para instruções mais detalhadas consulte a companhia de transportes

MANUTENÇÃO

Utilizar apenas acessórios Milwaukee e peças sobresselentes Milwaukee. Os componentes cuja substituição não esteja descrita devem ser substituídos num serviço de assistência técnica Milwaukee (consultar a brochura relativa à garantia/moradas dos serviços de assistência técnica). A pedido e mediante indicação da referência que consta da chapa de características da máquina, pode requerer-se um desenho explosivo da ferramenta eléctrica a: Techtron Industries GmbH, Max-Eyth-Straße 10, 71364 Winnenden, Germany.

SYMBOLS

	ATENÇÃO! PERIGO!
	Leia atentamente o manual de instruções antes de colocar a máquina em funcionamento.
	Aparelhos eléctricos não devem ser jogados no lixo doméstico. Aparelhos eléctricos e electrónicos devem ser colectados separadamente e entregues a uma empresa de reciclagem para a eliminação correcta. Solicite informações sobre empresas de reciclagem e postos de colecta de lixo das autoridades locais ou do seu vendedor autorizado.
	O aparelho destina-se unicamente a ser utilizado em trabalhos interiores; não exponha o aparelho à chuva.
	Classe de protecção III
	Marca CE
	Marca de conformidade nacional da Ucrânia
	Marca de conformidade EurAsian.

TECHNISCHE GEGEVENS	BLUETOOTH-LUIDSPREKER	M12-18 JSSP
Spanning wisselacuu	12/18 V	
Muziekvermogen 18 V	40 W	
Muziekvermogen 12 V	18 W	
Gewicht met accu 5,0 Ah	3,1 kg	
USB uitgangsspanning	5,0 V / 2,1 A	
Klankkwaliteit AUX-ingang	75 Hz - 16 kHz	
Bluetooth-ingang	75 Hz - 16 kHz	
Minimum overdrachtsbereik	30 m	
Looptijd (met accu M18 5,0 Ah)	ca. 8 h	
Beschermklasse	IP54	

WAARSCHUWING! Lees alle veiligheidsinstructies en aanwijzingen door. Als de waarschuwingen en voorschriften niet worden opgevolgd, kan dit een elektrische schok, brand of ernstig letsel tot gevolg hebben. **Bewaar alle waarschuwingen en voorschriften voor toekomstig gebruik.**

VEILIGHEID INSTRUCTIES VOOR BLUETOOTH-LUIDSPREKER

De radio nooit openen, demonteren of op een andere wijze veranderen. De radio niet in de nabijheid van water gebruiken.

Uitsluitend met een droge doek reinigen. Bepaalde reinigingsmiddelen beschadigen kunststof of andere geïsoleerde delen. Houd de radio schoon en droog en vrij van olie en vet.

Laat reparaties uitsluitend door gekwalificeerd servicepersoneel verrichten. De radio niet in de buurt van warmtebronnen installeren.

Plaats geen open vuur zoals bijv. kaarsen op het apparaat.

Het apparaat mag niet worden blootgesteld aan spatwater. Het is verboden, voorwerpen met vloeistoffen zoals bijv. vazen op het apparaat te plaatsen.

Verbruikte accu's niet in het vuur of bij het huisvuil werpen. Milwaukee biedt namelijk een milieuvriendelijke recyclingmethode voor uw oude accu's.

Wisselacuu's niet bij metalen voorwerpen bewaren (kortsluitingsgevaar!). Wisselacuu's van het Akku-Systeem M12 / M18 alléén met laadapparaten van het Akku-Systeem M12 / M18 laden. Geen accu's van andere systemen laden.

Wisselacuu's en laadapparaten niet openen en alleen in droge ruimtes opslaan. Tegen vocht beschermen.

Onder extreme belasting of extreme temperaturen kan uit de accu accu-vloeistof lopen. Na contact met accu-vloeistof direct afwassen met water en zeep. Bij oogcontact direct minstens 10 minuten grondig spoelen en onmiddellijk een arts raadplegen.

Dit apparaat mag niet door personen gereinigd of bediend worden die over verminderde lichamelijke, sensorische of geestelijke vermogens resp. gebrekkige ervaring of kennis beschikken, tenzij ze door een wettelijk voor hun veiligheid verantwoordelijke persoon werden geïnstrueerd in de veilige omgang met het apparaat. De hierboven genoemde personen mogen het apparaat alleen onder toezicht gebruiken. Dit apparaat hoort niet thuis in kinderhanden. Als het apparaat niet gebruikt wordt, moet het dan ook buiten de reikwijdte van kinderen worden bewaard.

VOORGESCHREVEN GEBRUIK VAN HET SYSTEEM

De Bluetooth-luidspreker is bedoeld voor de weergave van audiosignalen van aangesloten audio-apparatuur.

Via de usb-aansluiting kan de luidspreker worden gebruikt voor het opladen van usb-apparatuur.

Dit apparaat uitsluitend gebruiken voor normaal gebruik, zoals aangegeven.

LAADTOESTANDSINDICATOR

Om de levensduur van de wisselacuu te verlengen, knippert de laadtoestandsindicator rood, zodra de laadtoestand gering is, maar het apparaat nog kan worden gebruikt. Als het apparaat niet meer kan worden gebruikt, brandt de laadtoestandsindicator continu rood. Verwijder de wisselacuu en laad hem op volgens de instructies in de handleiding.

AANSLUITINGEN

Schakelende voeding

Gebruik uitsluitend een 18 V MILWAUKEE-netadapter. Sluit de netadapter aan op een geschikte contactdoos en steek de 18V-stekker in de 18V-ingang aan de achterzijde van de luidspreker.

Aanvullende apparatuur aansluiten

Mp3-speler, cd-speler of andere audio-apparaten worden op de AUX-bus van de luidspreker aangesloten.

Usb-port

Apparaten die op de usb-port zijn aangesloten, worden automatisch met stroom verzorgd. Bij apparaten die meer dan 2,1 A gelijkstroom nodig hebben, schakelt de overbelastingsbeveiliging de stroomvoorziening uit.

TOETSEN

AAN-UIT-toets

Druk op de AAN/UIT-toets om de luidspreker in of uit te schakelen.

bluetooth-toets

Druk op de bluetooth-toets om de bluetooth-functie te activeren. De luidspreker zoekt nu naar een gekoppeld apparaat.

- Als een gekoppeld bluetooth-apparaat voorhanden is, schakelt de bluetooth-functie naar de stand-bymodus. De led-indicator brandt constant.
- Om de luidspreker met een nieuw apparaat te verbinden, drukt u gedurende 2 seconden op de bluetooth-toets totdat de led-indicator begint te branden. Nu kan de luidspreker zich met een ander apparaat verbinden.
- Selecteer de optie 'M18/M12 Wireless Jobsite Speaker' op het voor bluetooth geschikte apparaat om het met de luidspreker te verbinden.
- Na de eerste verbinding bouwt de luidspreker automatisch weer een verbinding op met hetzelfde apparaat, zodra hij wordt ingeschakeld.
- Nadat de verbinding met de luidspreker succesvol tot stand is gebracht, kunt u de bedieningselementen van het via bluetooth aangesloten apparaat gebruiken om naar bepaalde titels te zoeken en het volume te regelen.

VOLUMEREGELING + / -

Volume verhogen - de toets + indrukken.

Volume verminderen - de toets - indrukken.

AUX IN

Na de aansluiting van een 3,5-mm-AUX-kabel schakelt de luidspreker automatisch over naar AUX IN. Bij het verwijderen van de AUX-kabel keert de luidspreker weer terug naar de Bluetooth-modus. De led blijft branden.

FOUTEN OPSPOREN

Probleem	Oorzaak & Oplossing
----------	---------------------

Luidspreker schakelt niet in	Laagspanningsbeveiliging actief of apparaat moet geladen worden.
Luidspreker bouwt geen verbinding op met het mobiele apparaat	Bluetooth-functie aan het mobiele apparaat uit- en weer inschakelen. Vervolgens opnieuw de pairing-modus starten. Het mobiele apparaat dichterbij de luidspreker of op grotere afstand van storingsbronnen of hindernissen zetten. Pairing met een ander mobiel apparaat herhalen.
Geen akoestisch signaal van het Bluetooth-apparaat	Controleren of de luidspreker ingeschakeld is. Controleren of het volume aan de luidspreker en aan het mobiele apparaat ingeschakeld is. Het mobiele apparaat dichterbij de luidspreker of op grotere afstand van storingsbronnen of hindernissen zetten. Handeling herhalen met een andere muziek-app. Pairing met een ander mobiel apparaat herhalen.
Slechte klankkwaliteit van het Bluetooth-apparaat	Het mobiele apparaat dichterbij de luidspreker of op grotere afstand van storingsbronnen of hindernissen zetten. Handeling herhalen met een andere muziek-app. Pairing met een ander mobiel apparaat herhalen.
Geen audiosignaal van de AUX-bron	Controleren of het aangesloten apparaat ingeschakeld is en functioneert. Controleren of de 3,5-mm-stekker correct op zowel de luidspreker als het bronapparaat aangesloten is. Het volume verhogen. Het volume aan het AUX-apparaat verhogen. Een andere AUX-kabel gebruiken.
Slechte klankkwaliteit van het AUX-apparaat	Controleren of de audiokabel correct op zowel de AUX-in-aansluiting als op het bronapparaat aangesloten is. Functie met een ander AUX-apparaat testen.

AKKU

Langere tijd niet toegepaste wisselacuu's vóór gebruik altijd naladen. Een temperatuur boven de 50°C vermindert de capaciteit van de accu. Langdurige verwarming door zon of hitte vermijden.

De aansluitcontacten aan het laadapparaat en de accu schoonhouden.

Voor een optimale levensduur moeten de accu's na het gebruik volledig opgeladen worden.

Voor een zo lang mogelijke levensduur van de accu's dienen deze na het opladen uit het laadtoestel te worden verwijderd.

Bij een langere opslag van de accu dan 30 dagen:

accu bij ca. 27 °C droog bewaren.

accu bij ca. 30 % - 50 % van de laadtoestand bewaren.

accu om de 6 maanden opnieuw opladen.

TRANSPORT VAN LITHIUM-IONEN-ACCU'S

Lithium-ionen-accu's vallen onder de wettelijke bepalingen inzake het transport van gevaarlijke goederen.

Voor het transport van deze accu's moeten de lokale, nationale en internationale voorschriften en bepalingen in acht worden genomen.

- Verbruikers mogen deze accu's zonder meer over de weg transporteren.

- Het commerciële transport van lithium-ionen-accu's door expeditiebedrijven is onderhevig aan de bepalingen inzake het transport van gevaarlijke goederen. De verzendingsvoorbereidingen en het transport mogen uitsluitend worden uitgevoerd door dienovereenkomstig opgeleide personen. Het complete proces moet vakkundig worden begeleid.

Onderstaande punten moeten bij het transport van accu's in acht worden genomen:

- Waarborg ter vermindering van kortsluitingen dat de contacten beschermd en geïsoleerd zijn.
- Let op dat het accupack in de verpakking niet kan verschuiven.
- Beschadigde of lekkende accu's mogen niet worden getransporteerd.









Neem voor meer informatie contact op met uw expeditiebedrijf.

ONDERHOUD

Gebruik uitsluitend Milwaukee toebehoren en onderdelen. Indien componenten die moeten worden vervangen niet zijn beschreven, neem dan contact op met een officieel Milwaukee servicecentrum (zie onze lijst met servicecentra).

Onder vermelding van het nummer op het machineplaatje is desgewenst een doorsnedetekening van de machine verkrijgbaar bij: Techtronic Industries GmbH, Max-Eyth-Straße 10, 71364 Winnenden, Germany.

SYMBOLEN

	OPGELET! WAARSCHUWING! GEVAAR!
	Graag instructies zorgvuldig doorlezen vóórdat u de machine in gebruik neemt.
	Elektrische apparaten mogen niet via het huisafval worden afgevoerd. Elektrische en elektronische apparaten moeten gescheiden worden verzameld en voor een milieuvriendelijke afvoer worden afgegeven bij een recyclingbedrijf. Informeer bij uw gemeente of bij uw vakhandelaar naar recyclingbedrijven en inzamelpunten.
	Het apparaat is alléén geschikt voor toepassing in ruimtes, apparaat niet aan regen blootstellen.
	Beschermklasse III
	CE-keurmerk
	Nationaal symbool van overeenstemming Oekraïne
	EurAsian-symbool van overeenstemming.

TEKNISKE DATA	BLUETOOTH-HØYTTALER	M12-18 JSSP
Spenningsvekselbatteri	12/18 V	
Musikytelse 18 V	40 W	
Musikytelse 12 V	18 W	
Vekt med batteri 5,0 Ah	3,1 kg	
USB utgangsspenning	5,0 V / 2,1 A	
Klangkvalitet AUX-inngang	75 Hz - 16 kHz	
Bluetooth-inngang	75 Hz - 16 kHz	
Minimums overføringsområde	30 m	
Løpetid (med batteri M18 5,0 Ah)	ca. 8 h	
Verneklasse	IP54	

⚠ ADVARSEL! Les alle sikkerhetsinstruksjoner og bruksanvisninger.
Feil ved overholdelsen av advarslene og nedenstående anvisninger kan medføre elektriske støt, brann og/eller alvorlige skader. **Ta godt vare på alle advarslene og informasjonene.**

⚠ SIKKERHETSINNSTRUKSJONER FOR BLUETOOTH-HØYTTALER

Apparatet må aldri åpnes, demonteres eller modifiseres på noen måte. Apparatet må ikke brukes i nærheten av vann. Apparatet må ikke rengjøres med en tørr klut. Mange typer rengjøringsmidler skader plast eller andre isolerte deler. Hold apparatet rent og tørt og fritt for olje og fett. Reparasjon må kun utføres av kvalifiserte fagfolk. Apparatet må ikke brukes i nærheten av varmekilder. Ikke still noe som brenner på apparatet, som f.eks. levende lys. Apparatet skal ikke utsettes dryppende eller sprutende vann. Det skal ikke stilles beholdere med vann, som f.eks. vaser på apparatet. Ikke kast brukte vekslebatterier i varmen eller husholdningsavfallet. Milwaukee tilbyr en miljøriktig deponering av gamle vekslebatterier; vennligst spør din fagforhandler. Ikke oppbevar vekslebatterier sammen med metallgjenstander (kortslutningsfare).

Vekslebatterier av systemet M12 / M18 skal kun lades med lader av systemet M12 / M18. Ikke lad opp batterier fra andre systemer. Ikke åpne vekslebatterier og ladere, de skal oppbevares i tørre rom. Beskyttes mot fuktighet.

Under ekstreme belastninger og ekstreme temperaturer kan det lekke ut batterivæske fra utskiftbare batterier. Ved berøring med batterivæske, vask umiddelbart med såpe og vann. Ved kontakt med øynene må øynene skylles grundig i rennende vann i minst 10 minutter. Oppsøk lege umiddelbart.

Dette apparatet skal ikke betjenes eller rengjøres av personer som har innskrenket kroppslige, sensoriske eller psykiske evner, hhv. som har manglende erfaring eller kunnskap, dersom de ikke har blitt instruert om sikker omgang av apparatet av en person som er juridisk ansvarlig for deres sikkerhet. Ovenfor nevnte personer skal overvåkes ved bruk av apparatet. Barn skal hverken bruke, rengjøre eller leke seg med dette apparatet. Derfor skal det når det ikke brukes oppbevares på en sikker plass utenfor barns rekkevidde.

FORMALSMESSIG BRUK

Bluetooth-høyttaleren kan gjengi audio-signal fra tilkoblede audio-enheter. Via USB-tilkoblingen kan høyttaleren brukes til å lade opp USB-enheter. Dette apparatet må kun brukes til de oppgitte formål.

LADETILSTANDS INDIKATOR

For å forlenge levetiden til det oppladbare batteriet, blinker ladetilstandsindikatoren rødt når ladetilstanden er lav, men apparatene ennå er driftedyktige. Er apparatet ikke lengre driftedyktig lyser ladetilstandsindikatoren rødt hele tiden. I slike tilfeller, må batteriet fjernes og lades som beskrevet i bruksanvisningen.

TILKOBLINGER

Nettdel for strømforsyning

Bruk bare en 18 V MILWAUKEE nettdel. Stikk nettdelen i en egnet stikkontakt og stikk 18 V støpselet i 18 V i inngangen på baksiden av høyttaleren.

Tilkobling av tilleggsutstyr

MP3-spillere, CD-spillere eller andre audio apparat tilkobles direkte til høyttalerens boks som er merket AUX.

USB-Port

Apparat som er koblet til USB-Porten forsynes automatisk med strøm. Apparat som krever mer enn 2,1 Ampere likestrøm kobler overbelastnings beskyttelsen fra strømforsyningen.

TASTER

PÅ/AV-tast

Trykk PÅ/AV-tasten for å slå høyttaleren på eller av.

BLUETOOTH-tast

Trykk Bluetooth-tasten for å aktivere Bluetooth-funksjonen. Høyttaleren begynner da å søke etter et tilkoblet apparat.

- Hvis det ikke finnes et tilkoblet Bluetooth-apparat, settes Bluetooth-funksjonen i standby-modus. Indikatorlampen lyser hele tiden.
- For å koble høyttaleren til et nytt apparat, så trykk Bluetooth-tasten i 2 sekund til indikatorlampen begynner å blinke. Nå kan høyttaleren kobles til et annet apparat.
- For å koble et apparat til høyttaleren, så velg opsjonen "M18/M12 Wireless Jobsite Speaker" på det Bluetooth dugelige apparatet.
- Etter første tilkobling forbinder høyttaleren, etter at den er slått på, seg automatisk til samme apparat.
- Etter en vellykket tilkobling til høyttaleren, bruk betjeningselementene til det tilkoblede apparatet for å søke etter enkelte titler og for å regulere volumet.

VOLUM INNSTILLING + / -

Skru opp volum - Trykk tast + .

Skru ned volum - Trykk tast - .

AUX IN

Etter tilkobling til en 3,5-mm-AUX-kabel skifter høyttaleren automatisk til AUX IN. Når AUX-kabelen trekkes ut, skifter høyttaleren igjen til Bluetooth-modus. LED-visningen forblir påslått.

FEILFINNING

Problem	Årsak & løsning
Høyttaleren kobler seg ikke til	Lavspennings beskyttelsen er aktiv eller enheten må lades opp.
Høyttaleren kobler seg ikke til mobilenheten	Slå Bluetooth-funksjonen på mobilenheten av og så på igjen. Deretter forsøk igjen å starte parring-modusen.

Still mobilenheten nærmere høyttaleren og bort fra forstyrrelsekilder eller hindringer.

Gjenta parring-prosessen med en annen mobilenhet.

Intet akustisk signal fra Bluetooth-enheten

Kontroller at høyttaleren er slått på.

Kontroller at volumet på høyttaleren og mobilenheten er slått på.

Still mobilenheten nærmere høyttaleren og bort fra forstyrrelsekilder eller hindringer.

Gjenta prosessen med en annen musik-app.

Gjenta parring-prosessen med en annen mobilenhet.

Dårlig klangkvalitet fra Bluetooth-enheten

Still mobilenheten nærmere høyttaleren og bort fra forstyrrelsekilder eller hindringer.

Gjenta prosessen med en annen musik-app.

Gjenta parring-prosessen med en annen mobilenhet.

Intet audio-signal fra AUX-kildene

Kontroller at den tilkoblede mobile enheten er slått på og går.

Kontroller at 3,5-mm-kontakten er stikket riktig inn i høyttaleren og også i utgangsenheten.

Skru opp volumet.

Skru opp volumet på AUX-enheten.

Bruk en annen AUX-kabel.

Dårlig klangkvalitet fra AUX-enheten

Kontroller at audio-kabelen er stikket riktig inn i AUX IN-tilkoblingen og utgangsenheten.

Test funksjonen med en annen AUX-enhet.

BATTERIER

Vekslebatterier som ikke er brukt over lengre tid skal etterlades før bruk. En temperatur over 50°C reduserer vekslebatteriets kapasitet. Unngå oppvarming i sol eller ved varmeovner (fyring) i lengre tid. Hold tilkopplingskontaktene på lader og vekslebatteri rene. For optimal holdbarhet må batteriene lades opp helt etter bruk. For å sikre en lengst mulig brukstid av batteriene skal disse etter oppladning taes ut av laderen.

Ved lagring av batteriene lengre enn 30 dager:

Lagre batteriet tørt ved ca. 27°C.

Lagre batteriet ved en oppladningstilstand på ca. 30%-50%.

Lade opp batteriet igjen etter 6 måneder.

TRANSPORT AV LITIUM-ION-BATTERI

Litium-ion-batterier faller under de lovfestede forskriftene om transport av farlig gods.

Transporten av disse batteriene må rette seg etter lokale, nasjonale og internasjonale forskrifter og bestemmelser.

- Forbruker har lov å transportere disse batteriene på gaten uten reglementering.
- Den kommersielle transport av Litium-ion-batterier av spedisjonsfirma faller under bestemmelsene om transport av farlig gods. Forberedningene av forsendelsen og transport skal utelukkende gjennomføres av personer som har blitt skolert til dette. Hele prosessen skal følges opp av fagfolk.

Følgende punkter skal tas hensyn til ved transport:

- Kontroller at kontaktene er beskyttet og isolert for å unngå kortslutninger.
- Pass på at batteripakken i forpakningen ikke kan skli fram og tilbake.

- Skadede eller batterier som lekker er det ikke lov å transportere.









Ta kontakt med spedisjonsfirma for ytterlige henvisninger.

VEDLIKEHOLD

Bruk kun Milwaukee tilbehør og Milwaukee reservedeler. Komponenter der utskifting ikke er beskrevet skal skiftes ut hos Milwaukee kundeservice (se brosjyre garanti/kundeserviceadresser).

Ved behov kan du be om en eksplosjonstegning av apparatet hos din kundeservice eller direkte hos Techtronic Industries GmbH, Max-Eyth-Straße 10, 71364 Winnenden, Germany. Oppgi maskintype og det nummeret på typeskillet.

SYMBOLER

	OBS! ADVARSEL! FARE!
	Les nøye gjennom bruksanvisningen før maskinen tas i bruk.
	Elektriske apparat skal ikke kastes sammen med vanlig husholdningsavfall. Elektriske og elektroniske apparat skal samles separat og leveres til miljøvennlig deponering til en avfall bedrift. Informer deg hos myndighetene på stedet eller hos din fagforhandler hvor det finnes recycling bedrifter oppsamlingssteder.
	Apparatet er kun egnet for bruk innendørs, det må ikke utsettes for regn.
	Verneklasse III
	CE-tegn
	Nasjonalt Konformitetstegn Ukraina
	EurAsian Konformitetstegn.

TEKNISKA DATA	BLUETOOTH-HÖGTALARE	M12-18 JSSP
Batterispänning.....		12/18 V
Musikeffekt 18 V.....		40 W
Musikeffekt 12 V.....		18 W
Vikt inkl. batteri 5,0 Ah.....		3,1 kg
USB utspänning.....		5,0 V / 2,1 A
Klangkvalitet AUX-ingång.....		75 Hz - 16 kHz
Bluetooth-ingång.....		75 Hz - 16 kHz
Minsta överföringsområde.....		30 m
Gångtid (med laddningsbart batteri M18 5,0 Ah).....		ca 8 h
Skyddsklass.....		IP54

⚠ VARNING! Läs alla säkerhetsanvisningar och andra tillhörande anvisningar. Fel som uppstår till följd av att anvisningarna nedan inte följs kan orsaka elstöt, brand och/eller allvariga kroppsskador. **Förvara alla varningar och anvisningar för framtida bruk.**

⚠ SÄKERHETSANVISNINGAR FÖR BLUETOOTH-HÖGTALARE

Apparaten får inte öppnas, tas i sär eller ändras på något sätt. Använd inte denna apparat i närheten av vatten. Rengör endast med en torr duk. Många rengöringsmedel skadar plast och andra isolerade delar. Håll apparaten ren och torr, fri från olja och fett. Reparationer bör endast utföras av kvalificerad fackpersonal. Placera inte radion i närheten av värmekällor. Ställ inga öppna flammor som t ex levande ljus på apparaten. Apparaten får inte exponeras för droppande eller stänkande vatten. Inga behållare med vätska, t ex vaser, får ställas på apparaten. Kasta inte förbrukade batterier. Lämna dem till Milwaukee Tools för återvinning. Förvara ej batteriet ihop med metallföremål, kortslutning kan uppstå. System M12 / M18 batterier laddas endast i System M12 / M18 laddare. Ladda inte batterier från andra system. Batterier lagras torrt och skyddas för fukt. Under extrem belastning eller extrem temperatur kan batterivätska tränga ut ur skadade utbytesbatterier. Vid beröring med batterivätska tvätta genast av med vatten och tvål. Vid ögonkontakt spola genast i minst 10 minuter och kontakta genast läkare.

Denna produkt får inte användas och rengöras av personer med nedsatt fysisk eller mental förmåga eller personer med bristande erfarenhet eller kunskap, förutsatt att de inte har instruerats om hur produkten ska hanteras på ett säkert sätt av en person som enligt lag är ansvarig för deras säkerhet. Ovan nämnda personer ska stå under uppsikt när de använder produkten. Produkten ska förvaras oåtkomligt för barn. När produkten inte används ska den därför förvaras säkert och utom räckhåll för barn.

ANVÄND MASKINEN ENLIGT ANVISNINGARNA

Bluetooth-högtalaren är avsedd för återgivning av audiosignaler från anslutna audioapparater. Via USB-anslutningen kan högtalaren användas för att ladda USB-apparater. Maskinen får endast användas för angiven tillämpning.

LADDNINGSDINDIKATOR

För att förlänga batteriets livslängd blinkar laddningsindikatorn rätt om laddningen är låg men produkten fortfarande kan användas. Om produkten inte längre är redo för drift lyser laddningsindikatorn konstant rött. Ta i så fall ut batteriet och ladda det enligt bruksanvisningen.

ANSLUTNINGAR

Nätdel för kombinationskrets

Använd uteslutande en 18 V MILWAUKEE nätdel. Sätt i nätdelen i ett lämpligt nätuttag och stick i 18 V kontakten i 18 V ingången på högtalarens baksida.

Ansluta extra enhet

MP3-spelare, CD-spelare och andra audioenheter ansluts direkt till uttaget märkt med AUX på högtalaren.

USB-port

Enheter som är anslutna till USB-porten försörjs automatiskt med ström. Hos enheter som kräver mer än 2,1 Ampere likström stänger överbelastningsskyddet av strömförsörjningen.

KNAPPAR

PÅ/AV-knapp

Tryck på PÅ/AV-knappen för att slå på eller stänga av högtalaren.

BLUETOOTH-knapp

Tryck på Bluetooth-knappen  för att aktivera Bluetooth funktionen. Högtalaren börjar då söka efter en kopplad enhet.

- Om det inte finns en kopplad Bluetooth enhet övergår Bluetooth-funktionen till standby. Indikeringslampan lyser konstant.
- För att ansluta högtalaren till en ny enhet, tryck in Bluetooth knappen under 2 sekunder tills indikeringslampan börjar blinka. Nu kan högtalaren anslutas till en annan enhet.
- För att ansluta en enhet till högtalaren, välj alternativet "M18/M12 Wireless Jobsite Speaker" på enheten med Bluetooth funktion.
- Efter den första anslutningen ansluter högtalaren automatiskt till samma enhet när den slås på.
- När förbindelsen till högtalaren har upprättats, använd reglagen på enheten som är ansluten via Bluetooth för att söka titlar och reglera volymen.

VOLYMINSTÄLLNING + / -

Högre volym - tryck knappen +

Lägre volym - tryck knappen -

AUX IN

När du ansluter en 3,5-mm-AUX-kabel så kopplar högtalaren automatiskt om på AUX IN. När du drar ur AUX-kabeln igen så går högtalaren tillbaka till Bluetooth-funktionen igen. LED-indikeringen förblir tänd.

FELSÖKNING

Problem	Orsak & lösning
Högtalaren tillkopplas inte	Lågspänningsskyddet är aktivt eller också behöver apparaten laddas.
Högtalaren förbinder sig inte med den mobila apparaten	Tillkoppla Bluetooth-funktionen på den mobila apparaten och tillkoppla den sedan igen. Försök sedan att starta pairing-funktionen på nytt. Flytta den mobila apparaten närmare högtalaren och bort från störningskällor eller hinder. Upprepa pairing-processen med en annan mobil apparat.
Ingen ljudsignal hörs från Bluetooth-apparaten	Kontrollera att högtalaren verkligen är tillkopplad. Kontrollera att volymen på högtalaren och på den mobila apparaten är tillkopplad. Flytta den mobila apparaten närmare högtalaren och bort från störningskällor eller hinder. Upprepa processen med en annan musik-app. Upprepa pairing-processen med en annan mobil apparat.
Dålig klangkvalitet från Bluetooth-apparaten	Flytta den mobila apparaten närmare högtalaren och bort från störningskällor eller hinder. Upprepa processen med en annan musik-app. Upprepa pairing-processen med en annan mobil apparat.
Ingen audio-signal från AUX-källan	Kontrollera att den anslutna mobila apparaten är tillkopplad och fungerar. Kontrollera att 3,5-mm-stickproppen är rätt isatt både i högtalaren och i utgångsapparaten. Öka volymen. Öka volymen på AUX-apparaten. Använd en annan AUX-kabel.
Dålig klangkvalitet från AUX-apparaten	Kontrollera att audio-kabeln är rätt isatt både i AUX IN-anslutningen och i utgångsapparaten. Testa funktionen med en annan AUX-apparat.

BATTERIER

Batten som ej använts på länge måste laddas före nytt bruk. En temperatur över 50°C reducerar batteriets effekt. Undvik längre uppvärmning tex i solen eller nära ett element. Se till att anslutningskontaktarna i laddaren och på batteriet är rena. För att batterierna ska få lång livslängd ska de laddas fulla efter användning. För att få en så lång livslängd som möjligt bör laddningsbara batterier avlägsnas från laddaren när de är laddade. Om laddningsbara batterier lagras längre än 30 dagar: Lagra batteriet torrt och vid ca 27°C. Lagra batteriet vid ca 30%-50% av laddningskapaciteten. Ladda batterierna på nytt var 6:e månad.

TRANSPORTERA LITIUMJON-BATTERIER









För litiumjon-batterier gäller de lagliga föreskrifterna för transport av farligt gods på väg. Därför får dessa batterier endast transporteras enligt gällande lokala, nationella och internationella föreskrifter och bestämmelser.
• Konsumenter får transportera dessa batterier på allmän väg utan att behöva beakta särskilda föreskrifter.
• För kommersiell transport av litiumjon-batterier genom en speditönsfirma gäller emellertid bestämmelserna för transport av farligt gods på väg. Endast personal som känner till alla tillämpliga föreskrifter och bestämmelser får förbereda och genomföra transporten. Hela processen ska följas upp på fackmässigt sätt.

Följande ska beaktas i samband med transporten av batterier:
• Säkerställ att alla kontakter är skyddade och isolerade för att undvika kortslutning.
• Se till att batteripacken inte kan glida fram och tillbaka i förpackningen.
• Transportera aldrig batterier som läcker, har runnit ut eller är skadade.
För mer information vänligen kontakta din speditönsfirma.

SKÖTSEL

Använd endast Milwaukee-tillbehör och Milwaukee-reservdelar. Komponenter, för vilka inget byte beskrivs, skall bytas ut hos Milwaukee-kundtjänst (se broschyren garanti-/kundtjänstadresser). Vid behov av sprängskiss, kan en sådan, genom att uppge maskinens art, nr. (som finns på typskylten) erhållas från: Techtronic Industries GmbH, Max-Eyth-Straße 10, 71364 Winnenden, Germany.

SYMBOLER

	OBSERVERA! VARNING! FARA!
	Läs instruktionen noga innan du startar maskinen.
	Elektriska maskiner och elverktyg som kasseras får inte slängas tillsammans med de vanliga hushållssoporna. Elektriska maskiner och verktyg samt elektronisk utrustning som kasseras ska samlas separat och lämnas till en avfallsstation för miljövänlig avfallshantering. Kontakta den lokala myndigheten respektive kommunen eller fråga återförsäljare var det finns speciella avfallsstationer för elskrot.
	Aggregatet är endast lämpat att användas inomhus. Får ej utsättas för regn.
	Skyddsklass III
	CE-symbol
	Nationell symbol för överensstämmelse Ukraine
	EurAsian överensstämmelsesymbol.

TEKNISET ARVOT	BLUETOOTH-KAIUTIN	M12-18 JSSP
Jännite vaihtoakku		12/18 V
Musiikkiteho 18 V		40 W
Musiikkiteho 12 V		18 W
Paino akun kera 5,0 Ah		3,1 kg
USB lähtöjännite		5,0 V / 2,1 A
Soinnin laatu AUX-tulo		75 Hz - 16 kHz
Bluetooth-tulo		75 Hz - 16 kHz
Vähimmäistoistoalue		30 m
Käyttöaika (käytössä akku M18 5,0 Ah)		ca.8 h
Suojausluokka		IP54

VAROITUS! Lue kaikki, myös annetut turvallisuusmääräykset ja käyttöohjeet. Turvallisuusohjeiden noudattamisen laiminlyönti saattaa johtaa sähköiskuhn, tulipaloon ja/tai vakavaan loukkaantumiseen. Säilytä kaikki turvallisuus- ja muut ohjeet tulevaisuutta varten.

BLUETOOTH-KAIUTIN TURVALLISUUSOHJEET

Laitetta ei saa purkaa eikä sen rakennetta millään tavalla muuttaa. Älä käytä laitetta veden läheisyydessä. Puhdista ainoastaan kuivalla rievulla. Tietyt puhdistusaineet ja liuotimet ovat vaarallisia muovisille ja eristysaineille. Pidä kädensijaa puhtaana ja kuivana sekä vapaana oljyistä ja rasvasta. Jätä huoltotyöt osaavien ammattilaisten käsiin. Älä sijoita lähelle lämpölähdettä. Älä aseta avoilekkia, esim. kynttilää, laitteen päälle. Laitteeseen ei saa päästä tipahtellutta tai roiskunutta vettä. Laitteen päälle ei saa asettaa mitään nesteellä täytettyjä astioita, kuten esim. maljakoita. Käytettyjä vaihtoakkuja ei saa polttaa eikä poistaa normaalin jätehuollon kautta. Milwaukeella on tarjolla vanhoja vaihtoakkuja varten ympäristöystävällinen jätehuoltopalvelu. Vaihtoakkuja ei saa säilyttää yhdessä metalliesineiden kanssa (oikosulkuvaara).

Käytä ainoastaan System M12 / M18 latauslaitetta System M12 / M18 akkujen lataukseen. Älä käytä muiden järjestelmien akkuja. Vaihtoakkuja ja latauslaitteita ei saa avata. Säilytys vain kuivissa tiloissa. Suojattava kosteudelta. Vaurioituneesta akusta saattaa erityisen kovassa käytössä tai poikkeavassa lämpötilassa vuotaa akkuhappoa. Ihonkohta, joka on joutunut kosketukseen akkukahapon kanssa on viipymättä pestävä vedellä ja saippualla. Silmä, johon on joutunut akkuhappoa, on huuhdeltava vedellä vähintään 10 minuutin ajan, jonka jälkeen on viipymättä hakeuduttava lääkärin apuun.

Tätä laitetta eivät saa käyttää tai puhdistaa sellaiset henkilöt, joiden ruumiilliset, aistiperäiset tai henkiset kyvyt ovat rajoittuneet tai joilla ei ole tähän tarvittavaa kokemusta tai tietämystä, paitsi jos heidän turvallisuudestaan laillisesti vastuullinen henkilö on opastanut heitä laitteen turvallisuudessa käsitteilyssä. Yllämainittuja henkilöitä tulee valvoa heidän käyttäessään laitetta. Tämä laite ei saa joutua lasten käsiin. Siksi sitä tulee säilyttää tuvalisessa paikassa poissa lasten ulottuvilta, kun sitä ei käytetä.

TARKOITUKSEN MUKAINEN KÄYTTÖ

Bluetooth-kaiutinta käytetään siihen liitettyjen äänentoistolaitteiden audiosignaalin toistamiseen. USB-liitännän kautta kaiutinta voidaan käyttää USB-laitteiden lataamiseen. Älä käytä tuotetta ohjeiden vastaisesti.

LATAUSTILAN NÄYTTÖ

Vaihtoakun eliniän pidentämiseksi lataustilan näyttö vilkkuu punaisena, kun lataustila on alhainen, mutta laitetta voi vielä käyttää. Jos laitetta ei voi enää käyttää, niin lataustilan näyttö palaa jatkuvasti punaisena. Siinä tapauksessa ota vaihtoakku pois ja lataa se käyttöohjeen mukaisesti.

LIITÄNNÄT

Kytkenäverkkoalaite
Käytä ainoastaan 18 V MILWAUKEE -verkkolaitetta. Liitä verkkolaitte sopivaan verkkopistorasiaan ja työnnä 18 V -pistoke kaiuttimen takasivulla olevaan 18 V -tuloon.

Lisälaitteen liittäminen
MP3-soittimet, CD-soittimet tai muut audiolaitteet liitetään suoraan kaiuttimen AUX-merkinällä varustettuun liitäntäohjokkiin.

USB-portti
USB-porttiin liitetyihin laitteisiin syötetään virtaa automaattisesti. Laitteissa, jotka tarvitsevat enemmän kuin 2,1 A tasavirtaa, lyitruormitussuojia sammuttaa virransyötön.

PAINIKKEET

PÄÄLLE/POIS-painike 
Paina PÄÄLLE/POIS-painiketta kaiuttimen kytkemiseksi päälle tai pois.

BLUETOOTH-painike 
Paina Bluetooth-painiketta  toimentaaksesi Bluetooth-toiminnon. Kaiutin alkaa sitten hakea liitettyä laitetta.

- Jos saatavilla ei ole liitettyä Bluetooth-laitetta, niin Bluetooth-toiminto siirtyy valmiustilaan. Merkivalo palaa jatkuvasti.
- Liittääksesi kaiuttimen uuteen Bluetooth-laitteeseen paina Bluetooth-painiketta 2 sekunnin ajan, kunnes merkivalo alkaa vilkkua. Nyt kaiutin voi saada yhteyden toiseen laitteeseen.
- Valitse Bluetooth-laitteen valikosta vaihtoehto "M18/M12 Wireless Jobsite Speaker" liittääksesi laitteen kaiuttimeen.
- Ensimmäisen yhteyden jälkeen kaiutin liittyy päällekytkennän jälkeen automaattisesti jälleen samaan laitteeseen.
- Kun yhteyden luominen kaiuttimeen on onnistunut, käytä Bluetooth-toiminnolla liitetyn laitteen käyttölaitteita yksittäisten kappaleiden hakemiseen ja äänenvoimakkuuden säätelyyn.

ÄÄNENVOIMAKKUUDEN SÄÄTÖ + / -

Lisää äänenvoimakkuutta - Paina + -näppäintä.
Vähennä äänenvoimakkuutta - Paina + -näppäintä.

AUX IN

Kun 3,5 mm AUX-johto liitetään kaiuttimeen, niin se kytkeytyy automaattisesti AUX IN -tuloon. Kun AUX-johto irrotetaan, niin kaiutin palautuu automaattisesti takaisin Bluetooth-tilaan. LED-näyttö palaa edelleen.

VIANHAKU

Ongelma	Syy & poisto
Kaiutin ei kytkeydy päälle	Pienjännitesuojaus aktiivinen tai laite täytyy ladata.
Kaiutin ei kytkeydy yhteen matkalaitteen kanssa	Kytke matkalaitteen Bluetooth-toiminto pois ja jälleen päälle. Yritä sitten uudelleen käynnistää Pairing-tila.

Siirrä matkalaitte lähemmäs kaiutinta ja pois häiriölähteiden tai esteiden läheltä.	
Toista Pairing-menettely jollain toisella matkalaitteella.	Varmista, että kaiutin on kytketty päälle.
Ei akustista signaalia Bluetooth-laitteelta	Varmista, että kaiuttimen ja matkalaitteen äänenvoimakkuus on kytketty päälle.
	Siirrä matkalaitte lähemmäs kaiutinta ja pois häiriölähteiden tai esteiden läheltä.
	Toista menettely jollain toisella musiikkisovelluksella.
Bluetooth-laitteen huonolaatuinen sointi	Siirrä matkalaitte lähemmäs kaiutinta ja pois häiriölähteiden tai esteiden läheltä.
	Toista menettely jollain toisella musiikkisovelluksella.
Ei audiosignaalia AUX-lähteeltä	Toista Pairing-menettely jollain toisella matkalaitteella.
	Varmista, että liitetty matkalaitte on kytketty päälle ja toimii.
	Varmista, että 3,5-mm-pistoke on liitetty oikein sekä kaiuttimeen että antolaitteeseen.
	Lisää äänenvoimakkuutta.
	Lisää AUX-laitteen äänenvoimakkuutta.
	Käytä toista AUX-johtoa.
AUX-laitteen huonolaatuinen sointi	Varmista, että audiojohto on työnnetty oikein sekä AUX IN -liitäntään että myös antolaitteeseen.
	Kokeile toimintaa jollain toisella AUX-laitteella.

AKKU

Pitkään käyttämättä olleet vaihtoakut on ladattava ennen käyttöä. Yli 50°C lämpötilassa akun suorituskyky heikkenee. Vältä akkujen säilyttämistä auringossa tai kuumissa tiloissa. Pidä aina latauslaitteen ja akun kosketinpinnat puhtaina. Optimaalisen käyttöiän saavuttamiseksi akut on ladattava täyteen käytön jälkeen. Mahdollisimman pitkän elinajan takaamiseksi akut tulee poistaa laturista lataamisen jälkeen. Akkuja yli 30 päivää säilytettyinä: Säilytä akku yli 27 °C:ssa ja kuivassa. Säilytä akku sen latauksen ollessa 30 % - 50 %. Lataa akku 6 kuukauden välein uudelleen.

LITIUMI-IONI AKKUKUJEN KULJETTAMINEN

litiumi-ioniakut kuuluvat vaarallisten aineiden kuljetuksesta annettujen lakien piiriin. Näiden akkujen kuljettaminen täytyy suorittaa noudattaen paikallisia, kansallisia ja kansainvälisiä määräyksiä ja säädotä. • Kuluttajat saavat ilman muuta kuljettaa näitä akkuja teitä pitkin. • Kaupallisessa kuljetuksessa huolintaliikkeiden täytyy kuljettaa litiumi-ioniakkuja vaarallisten aineiden kuljetuksesta annettujen määräysten mukaisesti. Ainoastaan tähän vastaavasti koulutetut henkilöt saavat suorittaa kuljetuksen valmisteluun ja itse kuljetukseen. Koko prosessia tulee valvoa asiantuntevasti.

Seuraavat kohdat tulee huomioida akkuja kuljetettaessa: • Varmista, että akkujen kontaktit on suojattu ja eristetty, jotta vältetään lyhytsulut.









- Huolehdi siitä, ettei akkusarja voi luiskahtaa paikaltaan pakkauksen sisällä.
- Vahingoittuneita tai vuotavia akkuja ei saa kuljettaa.

Pyydä tarkemmat tiedot huolintaliikkeeltäsi.

HUOLTO

Käytä ainoastaan Milwaukee lisätarvikkeita ja Milwaukee varaosia. Mikäli jokin komponentti, jota ei ole kuvailtu, tarvitsee vaihtoa ota yhteys johonkin Milwaukee palveluista (kts. listamme takuuhoitoliikkeiden/ palvelupisteiden osoitteista) Tarpeen vaatiessa voit pyytää lähettämään laitteen kokoonpanopiiirustuksen ilmoittamalla arvokilven numeron seuraavasta osoitteesta: Techtronic Industries GmbH, Max-Eyth-Straße 10, 71364 Winnenden, Germany.

SYMBOLIT

	HUOMIO! VAROITUS! VAARA!
	Lue käyttöohjeet huolellisesti, ennen koneen käynnistämistä.
	Sähkölaitteita ei saa hävittää yhdessä kotitalousjätteiden kanssa. Sähkö- ja elektroniset laitteet tulee kerätä erikseen ja toimittaa kierrätysliikkeeseen ympäristöystävällisiä hävittämistä varten. Pyydä paikallisilta viranomaisilta tai alan kauppaialta tarkemmat tiedot kierrätyspisteistä ja keräyspaikoista.
	Työkalu käytettävä sisätiloissa. Suojeltava sateelta.
	Suojausluokka III
	CE-merkki
	Kansallinen standardin mukaisuusmerkki Ukraina
	EurAsian-vaatimusten mukaisuusmerkki.

ΤΕΧΝΙΚΑ ΣΤΟΙΧΕΙΑ	ΗΧΕΙΟ BLUETOOTH	M12-18 JSSP
Τάση ανταλλακτικής μπαταρίας		12/18 V
Απόδοση ήχου 18 V		40 W
Απόδοση ήχου 12 V		18 W
Βάρος με μπαταρία 5,0 Ah		3,1 kg
Τάση εξόδου USB		5,0 V / 2,1 A
Ποιότητα ήχου Θύρα AUX		75 Hz - 16 kHz
Θύρα Bluetooth		75 Hz - 16 kHz
Ελάχιστη απόκριση συχνότητας		30 m
Χρόνος λειτουργίας (με μπαταρία M18 5,0 Ah)		ca.8 h
Κατηγορία προστασίας		IP54

▲ ΠΡΟΕΙΔΟΠΟΙΗΣΗ! Διαβάστε όλες τις Υποδείξεις ασφαλείας και τις Οδηγίες. Αμέλειες κατά την τήρηση των προειδοποιητικών υποδείξεων μπορεί να προκαλέσουν ηλεκτροπληξία, κίνδυνο πυρκαγιάς ή/και σοβαρούς τραυματισμούς. **Φυλάξτε όλες τις προειδοποιητικές υποδείξεις και οδηγίες για κάθε μελλοντική χρήση.**

▲ ΟΑΗΓΙΕΣ ΑΣΦΑΛΕΙΑΣ ΓΙΑ ΗΧΕΙΟ BLUETOOTH

Να μην ανοίγετε ποτέ τη συσκευή, να μην τη αποσυναρμολογείτε ούτε να την τροποποιείτε με οποιoδήποτε τρόπο.

Μην χρησιμοποιείτε αυτή τη συσκευή κοντά σε νερό
Να καθαρίζετε μόνο με ένα στεγνό πανί. Μερικά υγρά καθαρισμού καταστρέφουν τα πλαστικά ή άλλα μονωμένα εξαρτήματα. Να διατηρείτε καθαρή και στεγνή τη συσκευή, χωρίς λάδια και γράσα.

Οι επισκευές πρέπει να πραγματοποιούνται μόνο από ειδικευμένο προσωπικό.

Μην τοποθετείτε τη συσκευή κοντά σε πηγές θερμότητας.

Μην τοποθετείτε αντικείμενα με φλόγα π. χ. κερί επάνω στη συσκευή Η συσκευή δεν επιτρέπεται να εκτίθεται σε σταγόνες ή πιτσιλιίσματα νερού. Επάνω στη συσκευή δεν επιτρέπεται να τοποθετηθούν δοχεία με υγρά, όπως π. χ. βάζα.

Μην πετάτε τις μεταχειρισμένες ανταλλακτικές μπαταρίες στη φωτιά ή στα οικιακά απορρίμματα. Η Milwaukee προσφέρει μια απόσυρση των παλιών ανταλλακτικών μπαταριών σύμφωνα με τους κανόνες προστασίας του περιβάλλοντος, ρωτήστε παρακαλώ σχετικά στο ειδικό κατάστημα πώλησης. Μην αποθηκεύετε τις ανταλλακτικές μπαταρίες μαζί με μεταλλικά αντικείμενα (κίνδυνος βραχυκυκλώματος).

Φορτίζετε τις ανταλλακτικές μπαταρίες του συστήματος M12 / M18 μόνο με φορτιστές του συστήματος M12 / M18. Μην φορτίζετε μπαταρίες από άλλα συστήματα.

Μην ανοίγετε τις ανταλλακτικές μπαταρίες και τους φορτιστές και χρησιμοποιείτε για αποθήκευση μόνο στεγνούς χώρους. Προστατεύετε τις ανταλλακτικές μπαταρίες και τους φορτιστές από την υγρασία.

Όταν υπάρχει υπερβολική καταπόνηση ή υψηλή θερμοκρασία μπορεί να τρέξει υγρό μπαταρίας από τις χαλασμένες επαναφορτιζόμενες μπαταρίες. Αν έρθετε σε επαφή με υγρό μπαταρίας να πλυθείτε αμέσως με νερό και σαπούνι. Σε περίπτωση επαφής με τα μάτια να πλυθείτε σχολαστικά για τουλάχιστον 10 λεπτά και να αναζητήσετε αμέσως ένα γιατρό.

Η χρήση και ο καθαρισμός αυτού του εργαλείου δεν επιτρέπεται να πραγματοποιείται από άτομα με μειωμένες σωματικές και διανοητικές ικανότητες και αισθητικές δεξιότητες ή/και άτομα με ελλιπή εμπειρία και γνώση σχετικά με τον ασφαλή χειρισμό του εκτός και αν βρίσκονται υπό την επίβλεψη ατόμων που είναι νομικά υπεύθυνα για την ασφάλειά τους. Τα παραπάνω άτομα πρέπει να επιβλέπονται κατά τη χρήση του εν λόγω εργαλείου. Το εργαλείο δεν είναι κατάλληλο για παιδιά. Για αυτόν τον λόγο πρέπει όταν δεν χρησιμοποιείται να

φυλάσσεται σε ασφαλές μέρος μακριά από παιδιά.

ΧΡΗΣΗ ΣΥΜΦΩΝΑ ΜΕ ΤΟ ΣΚΟΠΟ ΠΡΟΟΡΙΣΜΟΥ

Το ηχείο Bluetooth επιτρέπει την αναπαραγωγή σημάτων ήχου από τις συνδεδεμένες συσκευές ήχου.

Μέσω της θύρας USB, το ηχείο μπορεί να χρησιμοποιείται προς φόρτιση συσκευών USB.

Αυτή η συσκευή επιτρέπεται να χρησιμοποιηθεί μόνο σύμφωνα με τον αναφερόμενο σκοπό προορισμού.

ΕΝΔΕΙΞΗ ΚΑΤΑΣΤΑΞΗΣ ΦΟΡΤΙΣΕΩΣ

Για να παρατείνεται η διάρκεια ζωής του ανταλλακτικού συσσωρευτή, αναβοσβήνει η ένδειξη κατάσταση φορτίσεως κόκκινη, όταν είναι χαμηλή η κατάσταση φορτίσεως, αλλά η συσκευή μπορεί ακόμη να λειτουργεί. Εάν η συσκευή δεν μπορεί πλέον να λειτουργεί, τότε ανάβει η ένδειξη κατάσταση φορτίσεως μόνιμα κόκκινη. Σε αυτή την περίπτωση αφαιρείτε τον ανταλλακτικό συσσωρευτή και τον φορτίζετε σύμφωνα με τις οδηγίες χρήσεως.

ΣΥΝΔΕΣΕΙΣ

Συσκευή συνδυαστικού κυκλώματος

Χρησιμοποιείτε αποκλειστικά ένα τροφοδοτικό ισχύος 18 V της MILWAUKEE. Συνδέστε το τροφοδοτικό ισχύος με έναν κατάλληλο ρευματοδότη ηλεκτρικού δικτύου και βάλτε το βύσμα 18 V στη θύρα 18 V στην πίσω πλευρά του ηχείου.

Σύνδεση επιπρόσθετης συσκευής

Συσκευές αναπαραγωγής MP3, συσκευές αναπαραγωγής CD ή άλλες ακουστικές συσκευές συνδέονται απευθείας στην υποδοχή του ηχείου με το χαρακτηριστικό AUX.

Θύρα USB

Συσκευές που συνδέονται στη θύρα USB, τροφοδοτούνται με ρεύμα αυτόματα. Σε περίπτωση συσκευών που χρειάζονται περισσότερα από 2,1 αμπέρ συνεχές ρεύμα, διακόπτει την παροχή ρεύματος η προστασία υπερφόρτισης.

ΠΛΗΚΤΡΑ

Πλήκτρο ON/OFF

Πιέστε το πλήκτρο ON/OFF, για να ενεργοποιήσετε ή απενεργοποιήσετε το ηχείο.

Πλήκτρο BLUETOOTH

Για να ενεργοποιήσετε τη λειτουργία Bluetooth , πιέζετε το πλήκτρο Bluetooth. Το ηχείο αρχίζει τότε να αναζητεί μια συζευγμένη συσκευή.

- Εάν δεν υπάρχει καμία συζευγμένη συσκευή Bluetooth, τότε τίθεται η λειτουργία Bluetooth στην κατάσταση αναμονής. Η φωτεινή ένδειξη ανάβει συνεχώς.

- Για να συνδέσετε το ηχείο με μια νέα συσκευή, πιέζετε το πλήκτρο Bluetooth για 2 δευτερόλεπτα, μέχρι να αρχίσει να αναβοσβήνει η φωτεινή ένδειξη. Τώρα μπορεί να συνδέεται το ηχείο με μια άλλη συσκευή.

- Για να συνδέσετε μια συσκευή με το ηχείο, επιλέξτε την επιλογή «M18/M12 Wireless Jobsite Speaker» στη συσκευή με Bluetooth.

- Μετά την πρώτη σύνδεση και μετά από μια εκ νέου ενεργοποίηση συνδέεται πάλι το ηχείο με την ίδια συσκευή αυτόματα.

- Μετά την επιτυχημένη αποκατάσταση της σύνδεσης με το ηχείο χρησιμοποιείτε τα στοιχεία χειρισμού της συνδεδεμένης μέσω Bluetooth συσκευής, για να αναζητάτε μεμονωμένους τίτλους και να ρυθμίζετε την ένταση ήχου.

ΡΥΘΙΜΗ ΕΝΤΑΣΗΣ ΗΧΟΥ +/-

Αύξηση έντασης ήχου - Πιέστε το πλήκτρο +.

Ελάττωση έντασης ήχου - Πιέστε το πλήκτρο -.

AUX IN

Μετά τη σύνδεση ενός καλωδίου AUX 3,5 χιλ. μεταβαίνει το ηχείο στο AUX IN αυτόματα. Κατά την αφαίρεση του καλωδίου AUX επιστρέφει το ηχείο πάλι στη λειτουργία Bluetooth. Η ένδειξη φωτοδίοδου παραμένει αναμμένη.

ΕΝΤΟΠΙΣΜΟΣ ΛΑΘΩΝ

Πρόβλημα	Ατία & Λύση
Το ηχείο δεν ενεργοποιείται	Προστασία χαμηλής τάσης εν ενεργεία ή πρέπει να φορτιστεί η συσκευή.
Το ηχείο δεν συνδέεται με την κινητή συσκευή	Απενεργοποιήστε και ενεργοποιήστε πάλι τη λειτουργία Bluetooth στην κινητή συσκευή. Έπειτα προσταθείτε να ξεκινήσετε τη λειτουργία ζεύξης εκ νέου. Τοποθετήστε την κινητή συσκευή κοντά στο ηχείο και μακριά από παρεμβαλλόμενες πηγές ή εμπόδια. Επιαναλαμβάνετε τη διαδικασία ζεύξης με μια άλλη κινητή συσκευή.
Κανένα ακουστικό σήμα από τη συσκευή Bluetooth	Βεβαιωθείτε αν έχει ενεργοποιηθεί το ηχείο. Βεβαιωθείτε αν είναι η ένταση ήχου στο ηχείο και την κινητή συσκευή ενεργοποιημένη. Τοποθετήστε την κινητή συσκευή κοντά στο ηχείο και μακριά από παρεμβαλλόμενες πηγές ή εμπόδια. Επιαναλαμβάνετε τη διαδικασία με ένα άλλο App μουσικής. Επιαναλαμβάνετε τη διαδικασία ζεύξης με μια άλλη κινητή συσκευή.
Κακή ποιότητα ήχου τής συσκευής Bluetooth	Τοποθετήστε την κινητή συσκευή κοντά στο ηχείο και μακριά από παρεμβαλλόμενες πηγές ή εμπόδια. Επιαναλαμβάνετε τη διαδικασία με ένα άλλο App μουσικής. Επιαναλαμβάνετε τη διαδικασία ζεύξης με μια άλλη κινητή συσκευή.
Κανένα ακουστικό σήμα από την πηγή AUX	Βεβαιωθείτε αν είναι η κινητή συσκευή υποδεμεμένη και εν λειτουργία. Βεβαιωθείτε αν είναι το βύσμα 3,5 χιλ., τόσο στο ηχείο όσο και τη συσκευή εξόδου, σωστά εμβυσματωμένο. Αυξήστε την ένταση ήχου. Αυξήστε την ένταση ήχου στη συσκευή AUX. Χρησιμοποιήστε ένα άλλο καλώδιο AUX.
Κακή ποιότητα ήχου τής συσκευής AUX	Βεβαιωθείτε αν είναι το καλώδιο ήχου, τόσο στη σύνδεση AUX IN όσο και τη συσκευή εξόδου, σωστά εμβυσματωμένο. Δοκιμάστε τη λειτουργία με μια άλλη συσκευή AUX.
ΜΠΑΤΑΡΙΕΣ	
Επιαναφορτίζετε τις ανταλλακτικές μπαταρίες που δεν έχουν χρησιμοποιηθεί για μεγαλύτερο χρονικό διάστημα πριν τη χρήση. Μια θερμοκρασία πάνω από 50°C μειώνει την ισχύ της ανταλλακτικής μπαταρίας. Αποφύγετε τη θέρμανση για μεγαλύτερο χρονικό διάστημα από τον ήλιο ή τις συσκευές θέρμανσης. Διατηρείτε τις επαφές σύνδεσης στο φορτιστή και στην ανταλλακτική μπαταρία καθαρές. Για μια άριστη διάρκεια ζωής πρέπει μετά τη χρήση οι μπαταρίες να φορτιστούν πλήρως. Για μια κατά το δυνατόν μεγάλη διάρκεια ζωής οι μπαταρίες μετά τη φόρτιση οφείλουν να αφαιρεθούν από το φορτιστή. Για την αποθήκευση της μπαταρίας για διάστημα μεγαλύτερο των 30 ημερών: Αποθηκεύετε τη μπαταρία περ. στους 27°C σε στεγνό χώρο. Αποθηκεύετε τη μπαταρία περ. στο 30%-50% της κατάστασης φόρτισης. Κάθε 6 μήνες φορτίζετε εκ νέου τη μπαταρία.	

ΜΕΤΑΦΟΡΑ ΤΩΝ ΜΠΑΤΑΡΙΩΝ ΙΟΝΤΩΝ ΛΙΘΙΟΥ

Οι μπαταρίες ιόντων λιθίου υπόκεινται στις απαιτήσεις των νομικών διατάξεων για την μεταφορά επικινδύνων εμπορευμάτων.

Η μεταφορά τέτοιων μπαταριών πρέπει να πραγματοποιείται τηρώντας τους τοπικούς, εθνικούς και διεθνείς κανονισμούς και τις αντίστοιχες διατάξεις.

- Επιτρέπεται η μεταφορά τέτοιων μπαταριών στο δρόμο χωρίς περαιτέρω απαιτήσεις.
- Η εμπορική μεταφορά μπαταριών ιόντων λιθίου από εταιρείες μεταφορών υπόκειται στις απαιτήσεις των νομικών διατάξεων για την μεταφορά επικινδύνων εμπορευμάτων. Οι προετοιμασίες αποστολής και η μεταφορά πραγματοποιούνται αποκλειστικά από ειδικά εκπαιδευμένα πρόσωπα. Η συνολική διαδικασία συνοδεύεται από εξειδικευμένο προσωπικό.

Κατά τη μεταφορά μπαταριών ιόντων λιθίου πρέπει να προσέχετε τα εξής:

- Φροντίστε να σημεία επαφών να είναι προστατευμένα και μονωμένα ώστε να αποφευχθούν βραχυκυκλώματα.
- Προσέξτε το πακέτο μπαταριών να είναι σταθερό μέσα στη συσκευασία και να μη γλιστρά.
- Η μεταφορά μπαταριών που παρουσιάζουν φθορές ή διαρροές δεν επιτρέπεται.









Για περισσότερες πληροφορίες απευθυνθείτε στην εταιρεία μετάφορων.

ΣΥΝΤΗΡΗΣΗ

Χρησιμοποιείτε μόνο αξεσουάρ Milwaukee και ανταλλακτικά Milwaukee. Εξαρτήματα, που η αλλανή τους δεν περιγράφει, αντικαθίστανται σε μια τεχνική υποστήριξη της Milwaukee (βλέπε φυλλάδιο εγγύηση/ διευθύνσεις τεχνικής υποστήριξης).

Όταν χρειάζεται, μπορείτε να ζητήσετε ένα σχέδιο συναρμολόγησης της συσκευής, δίνοντας τον τύπο της μηχανής και αριθμό στην πινακίδα ισχύος, από το κέντρο σέρβις ή απευθείας από τη φιρμα Techtronic Industries GmbH, Max-Eyth-Straße 10, 71364 Winnenden, Germany.

ΣΥΜΒΟΛΑ

	ΠΡΟΣΟΧΗ! ΠΡΟΕΙΔΟΠΟΙΗΣΗ! ΚΙΝΔΥΝΟΣ!
	Παρακαλώ διαβάστε σχολαστικά τις οδηγίες χρήσης πριν από την έναρξη λειτουργίας.
	Ηλεκτρικά μηχανήματα δεν επιτρέπεται να απορρίπτονται μαζί με τα οικιακά απορρίμματα. Ηλεκτρικά και ηλεκτρονικά μηχανήματα συλλέγονται ξεχωριστά και παραδίδονται προς ανακύκλωση με τρόπο φιλικό προς το περιβάλλον σε επιχείρηση επεξεργασίας απορριμμάτων. Ενημερωθείτε από τις τοπικές υπηρεσίες ή από ειδικευμένους εμπόρους σχετικά με κέντρα ανακύκλωσης και συλλογής απορριμμάτων.
	Η συσκευή είναι κατάλληλη για χρήση μόνο σε εσωτερικούς χώρους, μην εκθέσετε τη συσκευή στη βροχή.
	Κατηγορία προστασίας III
	Σήμα συμμόρφωσης CE
	Εθνικό σήμα πιστότητας Ουκρανία
	
	EurAsian σήμα πιστότητας.

TEKNİK VERİLER	BLUETOOTH HOPARLÖR	M12-18 JSSP
Kartuş akü gerilimi		12/18 V
Müzik gücü 18 V		40 W
Müzik gücü 12 V		18 W
Akü ile ağırlık 5,0 Ah		3,1 kg
USB çıkış voltajı		5,0 V / 2,1 A
Ses kalitesi AUX giriş		75 Hz - 16 kHz
Bluetooth giriş		75 Hz - 16 kHz
Minimum aktarım aralığı		30 m
Çalışma süresi (M18 5,0 Ah aküyle)		ca.8 h
Koruma sınıfı		IP54

⚠ UYARI Güvenlikle ilgili bütün açıklamaları. Açıklanan uyarılara ve talimat hükümlerine uyulmadığı takdirde elektrik çarpmalarına, yangınlara ve/veya ağır yaralanmalara neden olunabilir. **Bütün uyarıları ve talimat hükümlerini ileride kullanmak üzere saklayın.**

⚠ BLUETOOTH HOPARLÖR UYARILAR

Aleti hiçbir zaman açmayın, dağıtmayın ve herhangi bir biçimde değiştirmeyin.

Bu aleti suyun yakınında kullanmayın

Sadece kuru bir bez veya havlu ile temizleyin. Bazı deterjan ve temizlik maddeleri plastik ve izolasyonlu parçalara hasar verebilir. Aleti temiz ve kuru tutun, yağlanmasını önleyin.

Onarımları sadece kalifiye uzmanlara yaptırın.

Aleti ısı kaynaklarının yakınında yerleştirmeyin.

Cihazın üzerinde örneğin mum gibi alev bulundurmayın.

Cihazı damlalar halinde veya püskürtmeli suya maruz bırakmayın. Sıvı halindeki kaplar, örneğin vazolar cihazın üzerine koyulamaz.

Kullanılmış kartuş aküleri ateşe veya ev çöplerine atmayın. Milwaukee, kartuş akülerin çevreye zarar vermeyecek biçimde tasfiye edilmesine olanak sağlayan hizmet sunar; lütfen bu konuda yetkili satıcınızdan bilgi alın.

Kartuş aküleri metal parça veya eşyalarla birlikte saklamayın (kısa devre tehlikesi).

C18 sistemli kartuş aküleri sadece M12 / M18 sistemli şarj cihazları ile şarj edin. Başka sistemli aküleri şarj etmeyin.

Kartuş aküleri ve şarj cihazını açmayın ve sadece kuru yerlerde saklayın. Neme ve ıslanmaya karşı koruyun.

Aşırı zorlanma veya aşırı ısınma sonucu hasar gören kartuş akülerden batarya sıvısı dışarı akabilir. Batarya sıvısı ile temasa gelen yeri hemen bol su ve sabunla yıkayın. Batarya sıvısı gözünüze kaçacak olursa en azından 10 dakika yıkayın ve zaman geçirmeden bir hekime başvurun.

Bu cihaz, fiziksel, duyuusal veya zihinsel yetenekleri yetersiz veya tecrübe veya bilgi eksikliği olan insanlar tarafından kullanılmaz veya temizlenemez. Kendilerine yasalar gereği güvenliklerinden sorumlu olan bir kişi tarafından cihazın güvenli şekilde kullanımının öğretilmiş olması durumu hariçtir. Yukarıda belirtilen insanlar, cihazı kullandıkları sırada gözetim altında tutulmalıdır. Bu cihaz çocuklardan uzak tutulmalıdır. Kullanılmadığında güvenli bir şekilde ve çocukların erişemeyeceği bir yerde muhafaza edilmelidir.

KULLANIM

Bluetooth hoparlör bağlı audio cihazların audio sinyallerini tekrarlamak için kullanılır.

Hoparlör, USB bağlantısı üzerinden USB cihazların şarj edilmesine için kullanılabilir.

Bu alet sadece belirttiği gibi ve usulüne uygun olarak kullanılabilir.

ŞARJ DURUMU GÖSTERGESİ

Değiştirilebilir akünün dayanma ömrünü uzatmak için şarj durumu göstergesi, şarj durumu düşük, ancak cihaz hale çalıştırılabilir durumda olduğunda yanıp sönmektedir. Cihaz artık çalıştırılabilir durumda olmadığında şarj durumu göstergesi sürekli olarak kırmızı yanmaktadır. Bu durumda değiştirilebilir aküyü çıkartın ve kullanma kılavuzuna uygun olarak şarj ettiriniz.

BAĞLANTILAR

Anahtarlama güç kaynağı

Sadece bir 18 V MILWAUKEE güç kaynağı kullanınız. Güç kaynağını uygun bir şebeke prizine takınız ve 18 V fişi hoparlörün arka tarafındaki 18 V girişine takınız.

Ek cihazın bağlanması

MP3 çalar veya CD oynatıcı veya başka audio cihazlar doğrudan hoparlördeki AUX ile işaretli sokete bağlanır.

USB port

USB port'a bağlı cihazlar otomatik olarak akımla beslenir. 2,1 Amper doğru akıma ihtiyacı olan cihazlarda aşırı yük koruması akım beslemesini kesmektedir.

TUŞLAR

AÇMA/KAPATMA tuşu

Hoparlörü çalıştırmak veya kapatmak için AÇMA/KAPATMA tuşuna basınız.

BLUETOOTH tuşu

Bluetooth fonksiyonunu etkinleştirmek için Bluetooth tuşuna basınız. Hoparlör bağlı bir cihaz aramaya başlamaktadır.

- Bağlı bir Bluetooth cihaz mevcut değilse, Bluetooth fonksiyonu Standby moduna geçmektedir. Işıklı gösterge sürekli olarak yanmaktadır.
- Hoparlörü yeni bir cihaza bağlamak için Bluetooth tuşuna ışıklı gösterge yanıp sönmeye başlayana kadar 2 saniye boyunca basınız. Şimdi hoparlör başka bir cihaza bağlanabilir.
- Bir cihaz ile hoparlör arasında bağlantı kurmak için, Bluetooth uyumlu cihaz üzerinde "M18/M12 Wireless Jobsite Speaker" seçeneğini seçiniz.
- İlk bağlantıdan sonra hoparlör çalıştırıldıktan sonra otomatik olarak tekrar aynı cihaza bağlanır.
- Hoparlör ile bağlantı kurulması başarılı olduktan sonra, ayrı parçaları aramak ve ses seviyesini ayarlamak için Bluetooth üzerinden bağlı cihazın kumanda elemanlarını kullanınız.

SES SEVİYESİ AYARI + / -

Sesi çoğaltmak için + tuşuna basınız.

Sesi azaltmak için - tuşuna basınız.

AUX IN

Bir 3,5 mm AUX kablosunun bağlanmasından sonra hoparlör otomatik olarak AUX IN moduna geçer. AUX kablosunun çıkartılmasından sonra hoparlör tekrar bluetooth moduna geçer. LED göstergesi açık kalır.

HATA ARAMASI

Problem	Nedeni & Çözüm
Hoparlör çalışmıyor	Alçak gerilim koruması aktif veya cihazın şarj ettirilmesi gerekiyor.
Hoparlör mobil cihazla bağlantı kurmuyor	Bluetooth fonksiyonunu mobil cihazda kapatınız ve tekrar açınız. Ardından eşleştirme modunu tekrar başlatmaya çalışınız. Mobil cihazı hoparlöre daha yakın bir yere getiriniz ve arıza kaynaklarından veya engellerden uzaklaştırınız. Eşleştirme işlemi bir başka mobil cihaz ile tekrarlayınız.
Bluetooth cihazdan sesli sinyal gelmiyor	Hoparlörün açık olmasını kontrol ediniz. Hoparlör ve mobil cihazda sesin açık olmasını kontrol ediniz. Mobil cihazı hoparlöre daha yakın bir yere getiriniz ve arıza kaynaklarından veya engellerden uzaklaştırınız. İşlemi bir başka müzik uygulaması ile tekrarlayınız. Eşleştirme işlemi başka bir mobil cihazla tekrarlayınız.
Bluetooth cihazın ses kalitesi kötü	Mobil cihazı hoparlöre daha yakın bir yere getiriniz ve arıza kaynaklarından veya engellerden uzaklaştırınız. İşlemi başka bir mobil cihazla tekrarlayınız.
AUX kaynağından audio sinyali yok	Bağlı olan mobil cihazın açık olmasını ve çalışmasını kontrol ediniz. 3,5 mm fişin hem hoparlörle hem de çıktığı cihaza doğru takılmış olmasını kontrol ediniz. Ses seviyesini çoğaltınız. Ses seviyesini AUX cihazından çoğaltınız. Başka bir AUX kablosu kullanınız.
AUX cihazın ses kalitesi kötü	Audio kablosunun hem AUX IN bağlantısına hem de çıktığı cihaza doğru takılmış olmasını kontrol ediniz. Fonksiyonu başka AUX cihazıyla test ediniz.

AKÜ

Uzun süre kullanım dışı kalmış kartuş aküleri kullanmadan önce şarj edin. 50°C üzerindeki sıcaklıklar kartuş akünün performansını düşürür. Akünün güneş ışığı veya məkân sıcaklığı altında uzun süre ısınmamasına dikkat edin.

Şarj cihazı ve kartuş aküdeki bağlantı noktalarını temiz tutun.

Akünün ömrünün mükemmel bir şekilde uzun olması için kullandıktan sonra tamamen doldurulması gerekir.

Ömrünün mümkün olduğu kadar uzun olması için akülerin yüklemeye yapıldıktan sonra doldurma cihazından uzaklaştırılması gerekir.

Akünün 30 günden daha fazla depolanması halinde:

Aküyü takriben 27°C'de kuru olarak depolayın.

Aküyü yüklemeye durumunun takriben % 30 - %50 olarak depolayın.

Aküyü her 6 ay yeniden doldurun.

LITYUM İYON PİLLERİN TAŞINMASI

Lityum iyon piller tehlikeli madde taşımacılığı hakkındaki yasal hükümler tabidir.

Bu piller, bölgesel, ulusal ve uluslararası yönetmeliklere ve hükümlere uyularak taşınmak zorundadır.

- Tüketiciler bu pilleri herhangi bir özel şart aranmaksızın karayoluyla taşıyabilirler.
- Lityum iyon pillerin nakliye şirketleri tarafından ticari taşımacılığı için tehlikeli madde taşımacılığının hükümleri geçerlidir. Sevkhazırlığı ve taşıma sadece ilgili eğitilmiş görmüş personel tarafından gerçekleştirilebilir. Bütün süreç uzmanca bir refakatçilik altında gerçekleştirilmek zorundadır.

Pillerin taşınması sırasında aşağıdaki hususlara dikkat edilmesi gerekmektedir:

- Kısa devre oluşmasını önlemek için kontakların korunmuş ve izole edilmiş olmasını sağlayınız.
- Pil paketinin ambalajı içinde kaymamasına dikkat ediniz.
- Hasarlı veya akmış pillerin taşınması yasaktır.

Ayrıca bilgiler için nakliye şirketinize başvurunuz.

BAKIM

Sadece Milwaukee aksesuarı ve yedek parçası kullanın. Nasıl değiştirileceği açıklanmamış olan yapı parçalarını bir Milwaukee müşteri servisinde değiştirin (Garanti ve servis adresi broşürüne dikkat edin).

Gerektiği takdirde aletin günlük görünüş şeması, alet tipinin ve tip etiketi üzerindeki sayının bildirilmesi koşuluyla müşteri servisinden veya doğrudan Techtronic Industries GmbH, Max-Eyth-Straße 10, 71364 Winnenden, Germany adresinden istenebilir.

SEMBOLLER

	DİKKAT! UYARI! TEHLİKE!
	Lütfen aleti çalıştırmadan önce kullanma kılavuzunu dikkatli biçimde okuyun.
	Elektrikli cihazların evsel atıklarla birlikte bertaraf edilmesi yasaktır. Elektrikli ve elektronik cihazlar ayrılabilir biriktirilmeli ve çevreye zarar vermeden bertaraf edilmeleri için bir atık değerlendirme tesisine götürülmelidir. Yerel makamlara veya satıcınıza geri dönüşüm tesisleri ve atık toplama merkezlerinin yerlerini danışınız.
	Bu alet sadece kapalı mekânlarda kullanılmaya uygundur, yağmur altında bırakmayın
	Koruma sınıfı III
	CE işareti
	Ulusal uygunluk işareti Ukrayna
	EurAsian Uyumluluk işareti

TECHNICKÁ DATA REPRODUKTOR PODPORUJÍCÍ BLUETOOTH M12-18 JSSP

Napětí výměnného akumulátoru.....	12/18 V
Hudební výkon 18 V	40 W
Hudební výkon 12 V	18 W
Hmotnost s akumulátorem 5,0 Ah	3,1 kg
Výstupní napětí USB	5,0 V / 2,1 A
kvalita zvuku AUX vstup	75 Hz - 16 kHz
Vstup Bluetooth	75 Hz - 16 kHz
Minimální dosah přenosu	30 m
Doba chodu (s akumulátorem M18 5,0 Ah)	ca 8 h
Třída ochrany	IP54

VAROVÁNÍ! Seznamte se se všemi bezpečnostními pokyny a sice i s pokyny. Zanedbání při dodržování varovných upozornění a pokynů mohou mít za následek úder elektrickým proudem, požár a ebo těžká poranění. **Všechna varovná upozornění a pokyny do budoucna uschovejte.**

BEZPEČNOSTNÍ PŘEDPISY PRO REPRODUKTOR PODPORUJÍCÍ BLUETOOTH

Přístroj nikdy neotvírejte, nerozebírejte ani jinak do něj nezasahujte. Přístroj nepoužívejte v blízkosti vody. Čistěte pouze čistým hadříkem. Některé čističí prostředky poškozují umělou hmotu krytu či jiné izolační díly. Přístroj udržujte čistý a suchý, chraňte před olejem a tuky. Opravy přenechte kvalifikovaným pracovníkům. Přístroj chraňte před zdroji tepla. Nestavte na přístroj otevřený oheň jako např. svíčky. Přístroj nesmí být vystaven kapající nebo stříkající vodě. Na přístroj se nesmí stavět nádoby s tekutinami, např. vázy. Použité nevyhazujte do domovního odpadu nebo do ohně. Milwaukee nabízí ekologickou likvidaci starých článků, ptejte se u vašeho obchodníka s náradím.

Náhradní akumulátor neskladujte s kovovými předměty, nebezpečí zkratu. Akumulátor systému M12 / M18 nabíjejte pouze nabíječkou systému M12 / M18. Nenabíjejte akumulátory jiných systémů.

Náhradní akumulátory ani nabíječku neotvírejte, skladujte je v suchu, chraňte před vlhkem. Při extrémní zátěži či vysoké teplotě může z akumulátoru vytékat kapalina. Při zasažení touto kapalinou okamžitě zasažené místa omyjte vodou a mýdlem. Při zasažení očí okamžitě důkladně po dobu alespoň 10min. omyvat a neodkladně vyhledat lékaře.

Tento přístroj nesmějí obsluhovat nebo čistit osoby se sníženými tělesnými, smyslovými nebo duševními schopnostmi, resp. s nedostatečnými zkušenostmi nebo znalostmi, ledaže by byly poučeny osobou ze zákona zodpovědnou za jejich bezpečnost o bezpečné manipulaci s přístrojem. Výše uvedené osoby vyžadují při používání přístroje dozor. Tento přístroj nepatří do rukou dětem. Proto když se nepoužívá, musí být uložený bezpečně a mimo dosah dětí.

OBLAST VYUŽITÍ

Reproduktor podporující Bluetooth slouží na reprodukování audiosignálů z připojených audiopřístrojů. Přes USB přípojku je možné reproduktor používat na nabíjení přístrojů s USB. Toto zařízení lze používat jen pro uvedený účel.

INDIKÁTOR STAVU NABÍTÍ

Z důvodu prodloužení životnosti výměnného akumulátoru bliká indikátor stavu nabíjení červeně, pokud je stav nabíjení nízký, ale zařízení je ještě provozuschopné. Pokud už zařízení není provozuschopné, indikátor stavu nabíjení svítí trvale červeně. V tomto případě vyjměte výměnný akumulátor a nabíjejte jej podle návodu k obsluze.

PŘÍPOJKY

Síťové spinací zařízení

Používejte výhradně síťovou jednotku 18 V MILWAUKEE. Síťovou jednotku zasuňte do vhodné síťové zásuvky a zasuňte 18 V konektor do vstupu 18 V na zadní straně reproduktoru.

Připojení přídavného zařízení

MP3-přehrávač, CD-přehrávač nebo jiné audio zařízení se připojí přímo do zdířky reproduktoru označené AUX.

USB-port

Zařízení, která jsou připojena k USB-portu, se automaticky napájejí proudem. U zařízení, která potřebují jednosměrný proud více než 2,1 Ampér, ochrana proti přetížení vypne napájení proudem.

TLAČÍTKA

Tlačítko ZAP/VYP Pro zapnutí nebo vypnutí reproduktoru stiskněte tlačítko ZAP/VYP.

Tlačítko BLUETOOTH Stiskněte tlačítko Bluetooth, abyste aktivovali funkci Bluetooth. Reprodukter začne potom hledat propojené zařízení.

- Když je k dispozici zařízení propojené Bluetooth, přejde funkce Bluetooth do pohotovostního režimu, světelný indikátor svítí konstantně.
- Pro spojení reproduktoru s novým zařízením stiskněte tlačítko Bluetooth na 2 sekundy, dokud nezačne blikat světelný indikátor. Teď můžete spojit reproduktor s jiným zařízením.
- Na spojení zařízení s reproduktorem zvolte na zařízení vhodné pro Bluetooth možnost „M18/M12 Wireless Jobsite Speaker“.
- Po prvním spojení se reproduktor po zapnutí spojí znovu automaticky se stejným zařízením.
- Po úspěšném navázání spojení s reproduktorem použijte ovládací prvky zařízení připojeného přes Bluetooth na vyhledávání jednotlivých titulů a regulování hlasitosti.

REGULOVÁNÍ HLASITOSTI + / -

Zvýšení hlasitosti - Stiskněte tlačítko +. Snížení hlasitosti - Stiskněte tlačítko -.

AUX VSTUP

Po připojení 3,5 mm AUX kabelu se reproduktor automaticky přepne na AUX VSTUP. Při vytáhnutí AUX kabelu se reproduktor opět vrátí do režimu Bluetooth. LED indikátor zůstává.

VYHLEDÁVÁNÍ CHYB

Problém	Příčina & Řešení
Reproduktor se nezapíná	Ochrana proti nízkému napětí je aktivní nebo se přístroj musí nabít.
Reproduktor se nespojuje s mobilním přístrojem	<p>funkce Bluetooth na mobilním přístroji je vypnutá a musí se znovu zapnout. Potom se znovu pokuste spustit režim párování.</p> <p>Mobilní přístroj dejte blíž k reproduktoru a pryč od rušivých zdrojů nebo překážek.</p> <p>Proces párování zopakujte s jiným mobilním přístrojem.</p>
Žádný akustický signál z přístroje podporujícího Bluetooth	<p>Zajistěte, aby byl reproduktor zapnutý.</p> <p>Zajistěte, aby byla zapnutá hlasitost na reproduktoru a mobilním přístroji.</p> <p>Mobilní přístroj dejte blíž k reproduktoru a pryč od rušivých zdrojů nebo překážek.</p> <p>Postup zopakujte s jinou hudební aplikací.</p> <p>Proces párování zopakujte s jiným mobilním přístrojem.</p>
Špatná kvalita zvuku z přístroje podporujícího Bluetooth	<p>mobilní přístroj dejte blíž k reproduktoru a pryč od rušivých zdrojů nebo překážek.</p> <p>Postup zopakujte s jinou hudební aplikací.</p> <p>Proces párování zopakujte s jiným mobilním přístrojem.</p>
Žádný audio signál ze zdroje AUX	<p>Zajistěte, aby připojený mobilní přístroj byl zapnutý a fungoval.</p> <p>Zajistěte, aby byl 3,5-mm konektor správně zasunutý nejen v reproduktoru, ale i ve výstupním přístroji.</p> <p>Zvyšte hlasitost.</p> <p>Zvyšte hlasitost na přístroji se vstupem AUX.</p> <p>Použijte jiný AUX kabel.</p>
Špatná kvalita zvuku z přístroje se vstupem AUX	<p>Zajistěte, aby byl audiokabel správně zasunutý nejen do vstupu AUX, ale také do přípojek na výstupním přístroji.</p> <p>Fungování otestujte pomocí jiného přístroje se vstupem AUX.</p>

AKUMULÁTORY

Déle nepoužívané akumulátory je nutné před použitím znovu nabít. Teplota přes 50°C snižuje výkon akumulátoru. Chraňte před dlouhým přehříváním na slunci či u topení. Kontakty nabíječky a akumulátoru udržujte v čistotě. Pro optimální životnost je nutné akumulátory po použití plně dobít. K zabezpečení dlouhé životnosti by se akumulátory měly po nabití vyjmout z nabíječky. Při skladování akumulátoru po dobu delší než 30 dní: Skladujte akumulátor v suchu při cca 27°C. Skladujte akumulátor při cca 30%-50% nabíjecí kapacity. Opakujte nabíjení akumulátoru každých 6 měsíců.

PŘEPRAVA LITHIUM-IONTOVÝCH BATERÍ

Lithium-iontové baterie spadají podle zákonných ustanovení pod přepravu nebezpečného nákladu.

Přeprava těchto baterií se musí realizovat s dodržováním lokálních, vnitrostátních a mezinárodních předpisů a ustanovení.

- Spotřebitelé mohou tyto baterie bez problémů přepravovat po komunikacích.
- Komerční přeprava lithium-iontových baterií prostřednictvím přepravních firem podléhá ustanovením o přepravě nebezpečného nákladu. Přípravu k vyexpedování a samotnou přepravu smějí vykonávat jen příslušně vyškolené osoby. Na celý proces se musí odborně dohlížet.









Při přepravě baterií je třeba dodržovat následující:
 • Zajistěte, aby kontakty byly chráněné a izolované, aby se zamezilo zkratům.
 • Dávejte pozor na to, aby se svazek baterií v rámci balení nemohl sesmeknout.
 • Poškozené a vyteklé baterie se nesmějí přepravovat.

Ohledně dalších informací se obraťte na vaši přepravní firmu.

ÚDRŽBA

Používat výhradně příslušenství Milwaukee a náhradní díly Milwaukee. Díly jejichž výměny nebyla popsána, nechte vyměnit v autorizovaném servisu (viz "Záruky / Seznam servisních míst")
 Při potřebě podrobného rozkresu konstrukce, oslovte informací o typu a čísle přímo servis a nebo výrobce, Techtronic Industries GmbH, Max-Eyth-Straße 10, 71364 Winnenden, Germany.

SYMBOLY

	POZOR! VAROVÁNÍ! NEBEZPEČÍ!
	Před spuštěním stroje si pečlivě pročtěte návod k používání.
	Elektrické přístroje se nesmí likvidovat společně s odpadem z domácnosti. Elektrické a elektronické přístroje je třeba sbírat odděleně a odevzdat je v recyklačním podniku na ekologickou likvidaci.
	Zařízení lze používat jen ve vnitřních prostorách, nepoužívat v dešti.
	Třída ochrany III
	Značka CE
	Národní znak shody Ukrajiny
	Euroasijská značka shody

TECHNICKÉ ÚDAJE	REPRODUKTOR PODPORUJÚCI BLUETOOTH	M12-18 JSSP
Napätie výmenného akumulátora.....		12/18 V
Hudobný výkon 18 V.....		40 W
Hudobný výkon 12 V.....		18 W
Hmotnosť s akumulátorom 5,0 Ah.....		3,1 kg
USB izhodna napetost.....		5,0 V / 2,1 A
Kvalita zvuku AUX vstup.....		.75 Hz - 16 kHz
Vstup Bluetooth.....		.75 Hz - 16 kHz
Minimálny dosah prenosu.....		30 m
Doba chodu (s akumulátorom M18 5,0 Ah).....		ca.8 h
Zaščitni razred.....		IP54

⚠ POZORI Zoznámte sa so všetkými bezpečnostnými pokynmi. Zanedbanie dodržiavania Výstražných upozornení a pokynov uvedených v nasledujúcom texte môže mať za následok zásah elektrickým prúdom, spôsobíť požiar a/alebo ťažké poranenie. **Tieto Výstražné upozornenia a bezpečnostné pokyny starostlivo uschovajte na budúce použitie.**

⚠ BEZPEČNOSTNÉ PREDPISY PRE REPRODUKTOR PODPORUJÚCI BLUETOOTH

Prístroj nikdy neatvárať, nerozoberať alebo iným spôsobom nemeniť. Prístroj nepoužívať v blízkosti vody. Čistiť len suchou handrou. Niektoré čistiace prostriedky poškadzujú plasty alebo iné izolované časti. Prístroj udržiavať v čistote a suchu, bez oleja a mas. Opravy prenechať len kvalifikovanému odbornému personálu. Prístroj nestavať do blízkosti zdrojov tepla. Na prístroj nedávajte nastavajte otvorený plameň ako napr. sviečky. Prístroj nesmie byť vystavený kvapkajúcej alebo striekajúcej vode. Na prístroj sa nesmú stavať žiadne nádoby s kvapalinou ako napr. vázy. Opatrovaním výmenné akumulátory nezahadzujte do ohňa alebo medzi domový odpad. Milwaukee ponúka likvidáciu starých výmenných akumulátorov, ktorá je v súlade s ochranou životného prostredia; informujte sa u Vášho predajcu.

Výmenné akumulátory neskladovať spolu s kovovými predmetmi (nebezpečenstvo skratu). Výmenné akumulátory systému M12 / M18 nabíjaj len nabíjacími zariadeniami systému M12 / M18. Akumulátory iných systémov týmto zariadením nenabíjaj. Výmenné akumulátory a nabíjacie zariadenia neatvárať a skladovať len v suchých priestoroch. Chrániť pred vlhkosťou. Pri extrémnych záťažach alebo extrémnych teplotách môže dôjsť k vytekaniu batérovej tekutiny z poškodeného výmenného akumulátora. Ak dôjde ku kontaktu pokožky s roztokom, postihnuté miesto umyť vodou a mydlom. Ak sa roztok dostane do očí, okamžite ich dôkladne vypláchnuť po dobu min. 10 min a bezodkladne vyhľadať lekára.

Tento prístroj nesmú obsluhovať alebo čistiť osoby so zníženými telesnými, zmyslovými alebo duševnými schopnosťami príp. nedostatočnými skúsenosťami alebo znalosťami, jedine ako boli osobou zo zákona zodpovednou za ich bezpečnosť poučené o bezpečnej manipulácii s prístrojom. Vyššie uvedené osoby si vyžadujú pri používaní prístroja dozor. Tento prístroj nepatrí do rúk deťom. Preto ak sa nepoužíva, musí byť odložený bezpečne a mimo dosahu detí.

POUŽITIE PODĽA PREDPISOV
Reproduktor podporujúci Bluetooth slúži na reprodukovanie audiosignálov z pripojených audiopriestrojov. Cez USB prípojku možno reproduktor používať na nabíjanie prístrojov s USB. Tento prístroj sa smie používať len v súlade s uvedenými predpismi.

INDIKÁTOR STAVU NABITIA
 Kvôli predĺženiu životnosti výmenného akumulátora bliká indikátor stavu nabíjania červenou, keď je stav nabíjania nízky, ale zariadenie je ešte prevádzkyschopné. Ak zariadenie nie je viac prevádzkyschopné, indikátor stavu nabíjania svieti trvalo červenou. V tomto prípade vyberte výmenný akumulátor a nabite ho podľa návodu na obsluhu.

PRÍPOJKY
Sieťové spínacie zariadenie
 Používajte výlučne sieťovú jednotku 18 V MILWAUKEE. Sieťovú jednotku zastrčte do vhodnej sieťovej zásuvky a zastrčte 18 V konektor do vstupu 18 V na zadnej strane reproduktora.

Pripojenie prídavného zariadenia
 MP3-prehrávač, CD-prehrávač alebo iné audio zariadenia sa pripoja priamo na zdierku reproduktora označenú s AUX.

USB-port
 Zariadenia, ktoré sú pripojené na USB-port, sa automaticky napájajú prúdom. Pri zariadeniach, ktoré potrebujú jednosmerný prúd viac ako 2,1 Ampere, ochrana proti preťaženiu vypne napájanie prúdom.

TLAČIDLÁ
Tlačidlo ZAP/VYP
 Na zapnutie alebo vypnutie reproduktora stlačte tlačidlo ZAP/VYP.
Tlačidlo BLUETOOTH
 Stlačte tlačidlo Bluetooth, aby ste aktivovali funkciu Bluetooth. Reproduktor začne potom hľadať prepojené zariadenie.

- Keď je k dispozícii prepojené zariadenie Bluetooth, prejde funkcia Bluetooth do pohotovostného režimu Svetelný indikátor svieti konštantne.
- Na spojenie reproduktora s novým zariadením stláčajte tlačidlo Bluetooth 2 sekundy, kým nezačne blikat svetelný indikátor. Teraz môžete spojiť reproduktor s iným zariadením.
- Na spojenie zariadenia s reproduktorom zvolte na zariadení vhodnom pre Bluetooth možnosť „M18/M12 Wireless Jobsite Speaker“.
- Po prvom spojení sa reproduktor po zapnutí spojí znova automaticky s tým istým zariadením.
- Po úspešnom nadviazaní spojenia s reproduktorom použite ovládacie prvky zariadenia pripojeného cez Bluetooth na vyhľadávanie jednotlivých titulov a regulovanie hlasitosti.

REGULOVANIE HLASITOSTI + / -
 Zvýšenie hlasitosti - Stlačte tlačidlo +.
 Zníženie hlasitosti - Stlačte tlačidlo -.







AUX VSTUP
 Po pripojení 3,5 mm AUX kábla sa reproduktor automaticky prepne na AUX VSTUP. Pri vyťahnutí AUX kábla sa reproduktor opäť vráti do režimu Bluetooth. LED indikátor zostáva.

VYHĽADÁVANIE CHÝB	Príčina & Riešenie
Reproduktor sa nezapína	Ochranka proti nízkemu napätíu je aktívna alebo sa prístroj musí nabíť.
Reproduktor sa nespája s mobilným prístrojom	funkcia Bluetooth na mobilnom prístroji je vypnutá a musí sa znovu zapnúť. Potom sa znovu pokúste spustiť režim párovania. Mobilný prístroj dajte bližšie k reproduktoru a preč o rušivých zdrojov alebo prekážok.
Žiadny akustický signál z prístroja podporujúceho Bluetooth	Zabezpečte, aby bol reproduktor zapnutý. Zabezpečte, aby bola zapnutá hlasitosť na reproduktore a mobilnom prístroji. Mobilný prístroj dajte bližšie k reproduktoru a preč o rušivých zdrojov alebo prekážok. Postup zopakujte s inou hudobnou aplikáciou. Proces párovania zopakujte s iným mobilným prístrojom.
Zlá kvalita zvuku z prístroja podporujúceho Bluetooth	mobilný prístroj dajte bližšie k reproduktoru a preč o rušivých zdrojov alebo prekážok. Postup zopakujte s inou hudobnou aplikáciou.
Žiadny audio signál zo zdroja AUX	Zabezpečte, aby pripojený mobilný prístroj bol zapnutý a fungoval. Zvyšťe hlasitosť.
Zlá kvalita zvuku z prístroja so vstupom AUX	Zvyšťe hlasitosť na prístroji so vstupom AUX. Použite iný AUX kábel.
Zlá kvalita zvuku z prístroja so vstupom AUX	Zabezpečte, aby bol audiokábel správne zasunutý nielen do vstupu AUX, ale aj do prípojky na výstupnom prístroji. Fungovanie otestujte pomocou iného prístroja so vstupom AUX.

AKUMULÁTORY
 Dlhší čas nepoužívané výmenné akumulátory pred použitím dobiť. Teplota vyššia ako 50°C znižuje výkon výmenného akumulátora. Zbrazíte dlhšiemu ohriatiu slinkom alebo kúrením. Pripájacie kontakty na nabíjacom zariadení a výmennom akumulátore udržiavať čisté. Pre optimálnu životnosť je nutné akumulátory po použití plne dobiť. K zabezpečeniu dlhej životnosti by sa akumulátory mali po nabíí vybrať z nabíjačky. Pri skladovaní akumulátora po dobu dlhšiu než 30 dní: Skladujte akumulátor v suchu pri cca 27°C. Skladujte akumulátor pri cca 30%-50% nabíjacej kapacity. Opakujte nabíjanie akumulátora každých 6 mesiacov.

PŘEPRAVA LÍTOVO-IÓNŮVÝCH BATERÍ
 Lítiťovo-iónové batérie podľa zákonných ustanovení spadajú pod prepravu nebezpečného nákladu. Preprava týchto batérií sa musí realizovať s dodržiavaním lokálnych, vnútroštátnych a medzinárodných predpisov a ustanovení.
• Spotrebiteľia môžu tieto batérie bez problémov prepravovať po cestách.
• Komerčná preprava lítiťovo-iónových batérií prostredníctvom špeciálnych firiem podlieha ustanoveniam o preprave nebezpečného nákladu. Pripravu k vyexpedovaniu a samotnú prepravu smú vykonávať iba adekvátne vyškolené osoby. Na celý proces sa musí odborne dohliadať.
Pri preprave batérií treba dodržiavať nasledovné:
• Zabezpečte, aby boli kontakty chránené a izolované, aby sa zamedzilo skratom.
• Dávajte pozor na to, aby sa zväzok batérií v rámci balenia nemohol zošmyknúť.
• Poškodené a vytečené batérie sa nesmú prepravovať.
Kvôli ďalším informáciám sa obráťte na vašu špecičnú firmu.

ÚDRZBA
 Používať len Milwaukee príslušenstvo a Milwaukee náhradné diely. Súčiastky bez návodu na výmenu treba dat vymeniť v jednom z Milwaukee zákazníckych centier (viď brožúru Záruka/Adresy zákazníckych centier). Pri udaní typu stroja a čísla nachádzajúceho sa na štítku dá sa v prípade potreby vyžiadať explozívna schéma prístroja od vášho zákazníkceho centra alebo priamo v Technonic Industries GmbH, Max-Eyth-Straße 10, 71364 Winnenden, Germany.

SÝMBOLY	
	POZOR! NEBEZPEČENSTVO!
	Pred prvým použitím prístroja si pozorne prečítajte návod na obsluhu.
	Elektrické prístroje sa nesmú likvidovať spolu s odpadom z domácnosti. Elektrické a elektronické prístroje treba zbierať oddelene a odovzdať ich v recyklačnom podniku na ekologickú likvidáciu. Na miestnych úradoch alebo u vášho špecializovaného predajcu sa spýtajte na recyklačné podniky a zberné dvory.
	Prístroj je určený na použitie v krytých priestoroch, prístroj nevystavujte daždu.
	Zaščitni razred III
	Značka CE
	Národný znak zhody Ukrajiny
	Euroázijská značka zhody

DANE TECHNICZNE	GŁOSNIK BLUETOOTH	M12-18 JSSP
Napięcie baterii akumulatorowej.....		12/18 V
Moc muzyczna 18 V.....		40 W
Moc muzyczna 12 V.....		18 W
Ciężar z akumulatorem 5,0 Ah.....		3,1 kg
Napięcie wyjściowe USB.....		5,0 V / 2,1 A
Jakość dźwięku przez wejście AUX.....		75 Hz - 16 kHz
Wejście Bluetooth.....		75 Hz - 16 kHz
Minimalny zasięg przenoszenia.....		30 m
Czas uruchomieniowy (z akumulatorem M18 5,0 Ah).....		ca. 8 h
Klasa ochronności.....		IP54

⚠ OSTRZEŻENIE! Prosimy o przeczytanie wskazówek bezpieczeństwa i zaleceń, również tych. Błędy w przestrzeganiu poniższych wskazówek mogą spowodować porażenie prądem, pożar i/lub ciężkie obrażenia ciała. **Należy starannie przechowywać wszystkie przepisy i wskazówki bezpieczeństwa dla dalszego zastosowania.**

⚠ WSKAZÓWKI BEZPIECZEŃSTWA DLA GŁOSNIK BLUETOOTH

Urządzenia nie wolno rozmontowywać ani wprowadzać do niego jakichkolwiek modyfikacji.

Nie używać urządzenia w pobliżu wody.

Czyścić wyłącznie suchą ściereczką. Niektóre środki czyszczące i rozpuszczalniki oddziałują szkodliwie na tworzywa sztuczne i inne izolowane części. Uchwył urządzenia powinien być czysty, suchy i niezanieczyszczony olejem ani smarem.

Wykonanie wszystkich czynności serwisowych należy zlecić wykwalifikowanemu personelowi serwisowemu.

Nie instalować w pobliżu jakichkolwiek źródeł ciepła.

Nie ustawiać żadnych źródeł otwartego ognia, takich jak na przykład świece, na urządzeniu.

Urządzenie nie może być narażone na działanie wody ściekającej kroplami ani wody rozbryzgotanej. Na urządzeniu nie wolno stawiać żadnych pojemników z cieczami, takich jak na przykład wazon.

Zużytych akumulatorów nie wolno wrzucać do ognia ani traktować jako odpadów domowych. Milwaukee oferuje ekologiczną utylizację zużytych akumulatorów.

Nie przechowywać akumulatorów wraz z przedmiotami metalowymi (niebezpieczeństwo zwarcia).

Akumulatory Systemu M12 / M18 należy ładować wyłącznie przy pomocy ładowarek Systemu M12 / M18. Nie ładować przy pomocy tych ładowarek akumulatorów innych systemów.

Nie otwierać wkładek akumulatorowych i ładowarek. Przechowywać w suchych pomieszczeniach. Chronić przed wilgocią.

W skrajnych warunkach temperaturowych lub przy bardzo dużym obciążeniu może dochodzić do wycieku kwasu akumulatorowego z uszkodzonych baterii akumulatorowych. W przypadku kontaktu z kwasem akumulatorowym należy natychmiast przemyć miejsce kontaktu wodą z mydłem. W przypadku kontaktu z oczami należy dokładnie przepłukiwać oczy przynajmniej przez 10 minut i zwrócić się natychmiast o pomoc medyczną.

Urządzenie to nie może być obsługiwane ani też czyszczone przez osoby, które posiadają ograniczone fizyczne, sensoryczne lub umysłowe zdolności wzgl. nie dysponują dostatecznym doświadczeniem, chyba że zostały one poinstruowane przez osobę prawnie odpowiedzialną za bezpieczeństwo w zakresie bezpiecznego obchodzenia się z urządzeniem. Wyżej wymienione osoby należy nadzorować podczas użytkowania urządzenia. Urządzenie to nie może dostać się do rąk dzieci. Dlatego też, gdy nie jest

ono używane, należy je bezpiecznie przechowywać w miejscu niedostępnym dla dzieci.

WARUNKI UŻYTKOWANIA

Głośnik Bluetooth służy do odtwarzania sygnałów audio z podłączonych urządzeń audio.

Poprzez gniazdo USB głośnik może być użyty do ładowania urządzeń USB.

Produkt można użytkować wyłącznie zgodnie z jego normalnym przeznaczeniem.

WYŚWIETLACZ POZIOMU NAŁADOWANIA

Aby wydłużyć żywotność akumulatora wymiennego, wyświetlacz poziomu naładowania miga na czerwono, gdy poziom naładowania jest zbyt niski, lecz urządzenie może jeszcze pracować. Jeśli urządzenie nie będzie już w stanie pracować, wyświetlacz poziomu naładowania będzie świecić się ciągłym światłem w kolorze czerwonym. W takim wypadku należy wyjąć akumulator wymienny i naładować zgodnie z instrukcją obsługi.

ZŁĄCZA

Zasilacz regulowany

Należy stosować wyłącznie zasilacz sieciowy MILWAUKEE 18V. Włożyć zasilacz sieciowy w odpowiednie gniazdo zasilacza i umieścić wtyczkę 18V w wejście 18V znajdujące się z tyłu głośnika.

Podłączenie urządzenia dodatkowego

Odtwarzacz MP3, odtwarzacz CD lub inne urządzenia audio podłączone są bezpośrednio do gniazda głośnika oznaczonego AUX.

Port USB

Urządzenia, które podłączone są do portu USB, zasilane są automatycznie prądem elektrycznym. Przy urządzeniach, które wymagają prądu stałego o natężeniu większym niż 2,1 ampera, ochrona przeciwprzeciężeniowa odcina zasilanie elektryczne.

PRZYCISKI

Przycisk WŁ/WYŁ

Aby włączyć lub wyłączyć głośnik, należy wcisnąć przycisk WŁ/WYŁ.

Przycisk BLUETOOTH

Aby aktywować funkcję Bluetooth , należy wcisnąć przycisk Bluetooth. Następnie głośnik rozpocznie wyszukiwanie podłączonego urządzenia.

- Jeśli niedostępne jest żadne podłączone urządzenie Bluetooth, funkcja Bluetooth przejdzie w tryb czuwania. Wskaźnik świetlny będzie świecić ciągłym światłem.
- Aby połączyć głośnik z nowym urządzeniem, należy przytrzymać przycisk Bluetooth przez 2 sekundy, aż wskaźnik świetlny zacznie migać. Teraz można połączyć głośnik z innym urządzeniem.
- Aby połączyć urządzenie z głośnikiem, należy wybrać opcję „M18/M12 Wireless Jobsite Speaker” na urządzeniu obsługującym Bluetooth.
- Po pierwszym połączeniu głośnik będzie się automatycznie łączył ponownie z tym samym urządzeniem po każdym uruchomieniu.
- Po pomyślnym utworzeniu połączenia z głośnikiem, w celu wyszukiwania poszczególnych tytułów oraz regulowania poziomu głośności należy korzystać z elementów obsługowych urządzenia podłączonego poprzez Bluetooth.

REGULACJA GŁOŚNOŚCI + / -

Zwiększanie poziomu głośności - wcisnąć przycisk +.

Zmniejszanie poziomu głośności - wcisnąć przycisk -.

AUX IN

Po podłączeniu kabla AUX 3,5-mm głośnik przełącza się automatycznie na tryb AUX IN. Po wyjęciu kabla AUX głośnik powraca ponownie do trybu Bluetooth. Dioda LED pozostaje włączona.

WYSZUKIWANIE BŁĘDÓW

Problem	Przyczyna & Rozwiązanie
Głośnik nie włącza się	Zabezpieczenie niskonapięciowe aktywne lub urządzenie wymaga ładowania.
Głośnik nie łączy się z urządzeniem mobilnym	Wyłączyć i ponownie załączyć funkcję Bluetooth w urządzeniu mobilnym. Następnie spróbować ponownie uruchomić tryb parowania. Urządzenie mobilne przenieść bliżej głośnika - dalej od źródeł zakłóceń lub przeszkód. Powtórzyć proces parowania z innym urządzeniem mobilnym.
Brak sygnału akustycznego z urządzenia Bluetooth	Upewnić się, czy głośnik jest włączony. Upewnić się, czy włączona jest głośność na głośniku i na urządzeniu mobilnym. Urządzenie mobilne przenieść bliżej głośnika - dalej od źródeł zakłóceń lub przeszkód. Powtórzyć proces z inną aplikacją muzyczną. Powtórzyć proces parowania z innym urządzeniem mobilnym.
Niska jakość dźwięku z urządzenia Bluetooth	Urządzenie mobilne przenieść bliżej głośnika - dalej od źródeł zakłóceń lub przeszkód. Powtórzyć proces z inną aplikacją muzyczną. Powtórzyć proces parowania z innym urządzeniem mobilnym.
Brak sygnału audio ze źródła AUX	Upewnić się, czy podłączone urządzenie mobilne jest włączone i czy pracuje. Upewnić się, czy wtyk 3,5-mm w głośniku i w urządzeniu wyjściowym jest prawidłowo włożony. Zwiększyć głośność. Zwiększyć głośność na urządzeniu AUX. Użyć innego kabla AUX.
Niska jakość dźwięku z urządzenia AUX	Upewnić się, czy kabel audio w gnieździe AUX IN oraz w urządzeniu wyjściowym jest prawidłowo włożony. Sprawdzić działanie z innym urządzeniem AUX.

BATERIE AKUMULATOROWE

Akumulatory, które nie były przez dłuższy czas użytkowane, należy przed użyciem naładować.

W temperaturze powyżej 50°C następuje spadek osiągniętych wkładki akumulatorowej. Unikać długotrwałego wystawienia na oddziaływanie ciepła lub promieni słonecznych (niebezpieczeństwo przegrzania). Styki ładowarek i wkładek akumulatorowych należy utrzymywać w czystości

Dla zapewnienia optymalnej żywotności akumulatory po użyciu należy naładować do pełnej pojemności.
Dla zapewnienia możliwie długiej żywotności akumulatory należy wyjąć z ładowarki po ich naładowaniu.

W przypadku składowania akumulatorów dłużej aniżeli 30 dni: Przechowywać je w suchym miejscu w temperaturze ok. 27°C. Przechowywać je w stanie naładowanym do ok. 30% - 50%. Ładować je ponownie co 6 miesięcy.

TRANSPORT AKUMULATORÓW LITOWO-JONOWYCH

Akumulatory litowo-jonowe podlegają ustawowym przepisom dotyczącym transportu towarów niebezpiecznych.

Transport tych akumulatorów winien odbywać się przy przestrzeganiu lokalnych, krajowych i międzynarodowych rozporządzeń i przepisów.

- Odbiorcom nie wolno transportować tych akumulatorów po drogach ot tak po prostu.
- Komercyjny transport akumulatorów litowo-jonowych przez przedsiębiorstwa spedycyjne podlega przepisom dotyczącym transportu towarów niebezpiecznych. Przygotowania do wysyłki oraz transport

mogą być wykonywane wyłącznie przez odpowiednio przeszkolone osoby. Cały proces winien odbywać się pod fachowym nadzorem.

W czasie transportu akumulatorów należy przestrzegać następujących punktów:

- Celem uniknięcia zwarcia należy upewnić się, że zestyki są zabezpieczone i zaizolowane.
- Zwracać uwagę na to, aby zespół akumulatorów nie mógł się przemieszczać we wnętrzu opakowania.
- Nie wolno transportować akumulatorów uszkodzonych lub z wyciekającym z elektrolitem.









Odniesienie dalszych wskazuje należy zwrócić się do swojego przedsiębiorstwa spedycyjnego.

UTRZYMANIE I KONSERWACJA

Używać tylko i wyłącznie wyposażenia dodatkowego Milwaukee i części zamiennych Milwaukee. Gdyby trzeba było wymienić części, które nie zostały opisane, należy skontaktować się z przedstawicielem serwisu Milwaukee (patrz wykaz adresów punktów usługowych/gwarancyjnych).

Na zyczenie można otrzymać rysunek widoku zespołu rozebranego. Przy zamawianiu należy podać numer oraz typ elektronicznego urządzenia umieszczony na tabliczce znamionowej. Zamówienia można dokonać albo u lokalnych przedstawicieli serwisu, albo bezpośrednio w Techtronic Industries GmbH, Max-Eyth-Straße 10, 71364 Winnenden, Germany.

SYMBOLE

	UWAGA! OSTRZEŻENIE NIEBEZPIECZEŃSTWO!
	Przed uruchomieniem elektronicznego narzędzia zapoznać się uważnie z treścią instrukcji.
	Urządzenia elektryczne nie mogą być usuwane razem z odpadami pochodzącymi z gospodarstw domowych. Urządzenia elektryczne i elektroniczne należy gromadzić oddzielnie i w celu usuwania ich do odpadów zgodnie z wymaganiami środowiska naturalnego oddawać do przedsiębiorstwa utylizacyjnego. Proszę zasięgnąć informacji o centrach recyklingowych i punktach zbiorczych u władz lokalnych lub u wyspecjalizowanego dostawcy.
	GRAFIKHAUS Urządzenie można stosować tylko w pomieszczeniach zamkniętych. Nie wystawiać na deszcz.
	Klasa ochronności III
	Znak CE
	Krajowy znak zgodności Ukraina
	Znak zgodności EurAsian

MŰSZAKI ADATOK	BLUETOOTH HANGSZÓRÓ	M12-18 JSSP
Akkumulátor feszültség		12/18 V
Zenei teljesítmény 18 V		40 W
Zenei teljesítmény 12 V		18 W
Súly akkuval 5,0 Ah		3,1 kg
USB kimeneti feszültség		5,0 V / 2,1 A
AUX-bemenet hangzásminőség		75 Hz - 16 kHz
Bluetooth bemenet		75 Hz - 16 kHz
Minimális átviteli tartomány		30 m
Üzemidő (M18 5,0 Ah akkuval)		ca.8 h
Védelmi osztály		IP54

A FIGYELMEZTETÉSI Olvasson el minden biztonsági útmutatást és utasítást. A következőkben leírt előírások betartásának elmulasztása áramütésekhez, tűzhoz és/vagy súlyos testi sérülésekhez vezethet. **Kérjük a későbbi használatra gondosan őrize meg ezeket az előírásokat.**

A BIZTONSÁGI ÚTMUTATÁSOK BLUETOOTH HANGSZÓRÓ
Soha ne szerelje, vagy módosítsa a készüléket.
Ne használja a készüléket víz mellett
Száras ruhával tisztítsa. Néhány tisztítószer árthat a műanyagoknak és más szigetelt résznek. Tartsa a készülék fogantyúját tisztán, olaj- és zsírmentesen.
Bizza a szervizelést felkészült szervizszakemberekre.
Ne használja hő közelében.
Tilos nyílt lángot, pl. gyertyákat a készülékre állítani.
A készüléket nem szabad csepp- vagy freccsenő víznek kitenni. A készülékre nem szabad folyadékot tartalmazó edényeket, pl. vázakat állítani.

A használt akkumulátort ne dobja tűzbe vagy a háztartási szemétbe. Tájékozódjon a szakszerű megsemmisítés helyi lehetőségeiről.
Az akkumulátort ne tárolja együtt fém tárgyakkal. (Rövidzárlat veszélye).
Az M12 / M18 elnevezésű rendszerhez tartozó akkumulátorokat kizárólag a rendszerhez tartozó töltővel töltsse fel. Ne használjon más rendszerbe tartozó töltőt.

Az akkumulátort, töltőt nem szabad megbontani és kizárólag száraz helyen szabad tárolni. Nedvességtől óvni kell.
Akkumulátor sav folytathat a sérült akkumulátorból extrém terhelés alatt, vagy extrém hő miatt. Ha az akkumulátor sav a bőrre kerül azonnal mossa meg szappanos vízzel. Szembe kerülés esetén folyóvíz alatt tartsa a szemét minimum 10 percig és azonnal forduljon orvoshoz.

A készüléket nem kezelhetik vagy tisztíthatják csökkent testi, érzékszervi vagy szellemi képességű, ill. hiányos tapasztalatokkal vagy ismertekkel rendelkező személyek, kivéve, ha egy törvényileg a biztonságukért felelős személy eligazításban részesítette őket a készülék biztonságos használatáról. A fentnevezett személyeket felügyelni kell a készülék használatakor. A készülék nem gyermekek kezébe való. Ezért ha nem használják, akkor biztonságosan, gyermekek elől elzárva kell tárolni.



RENDELTESSZERŰ HASZNÁLAT
A Bluetooth hangszóró a csatlakoztatott audio eszközök audio jeleinek lejátszására szolgál.
Az USB csatlakozón keresztül a hangszóró használható USB eszközök töltésére.
A készüléket kizárólag az alábbiakban leírtaknak megfelelően szabad használni.

TÖLTŐTTSÉGI ÁLLAPOT KIJELZÉSE
A cserélhető akkumulátor élettartamának növelése érdekében a töltési állapot kijelző pirosan villog, ha a töltöttség alacsony, de a készülék még üzemképes. Ha a készülék már nem üzemképes, a töltési állapot kijelző tartósan pirosan világít. Ebben az esetben távolítsa el a cserélhető akkumulátort és töltsse fel a kezelési útmutatónak megfelelően.

CSATLAKOZÓK
Kapcsolóüzemű tápegység
Kizárólag 18 V-os MILWAUKEE tápegységet használjon. Csatlakoztassa a tápegységet megfelelő dugaszolóaljzatra, majd a 18 V-os dugót a 18 V-os bemenetre, amely a hangszóró hátoldalán található.

További készülék csatlakoztatása
MP3-lejátszó, CD-lejátszó vagy más más audio berendezés közvetlenül a hangszórón lévő AUX jelzésű aljzatra csatlakoztatandó.

USB port
Az USB portra csatlakoztatott készülékek automatikus áramellátással rendelkeznek. 2,1 A-nél nagyobb áramerősségű egyenáramot igénylő készülékeknek a túlfeszültség elleni védelem lekapcsolja az áramellátást.

NYOMÓGOMBOK
BE/KI gomb 
Nyomja meg a BE/KI gombot a hangszóró be, vagy kikapcsolásához.
BLUETOOTH gomb 
Nyomja meg a Bluetooth  gombot a Bluetooth funkció bekapcsolásához. A hangszóró ekkor elkezd párosított készülékeket keresni.

- Ha jelen van párosított készülék, a Bluetooth funkció készlenléti üzemmódba kapcsol. A jelzőfény folyamatosan világít.
- Ha a hangszórót új készülékhez kívánja csatlakoztatni, nyomja meg a Bluetooth gombot 2 másodpercig, míg a jelzőfény villogni nem kezd. Most lehetősége van a hangszórót egy másik készülékhez csatlakoztatni.
- A készüléknek a hangszóróhoz történő csatlakoztatásához válassza ki az „M18/M12 Wireless Jobsite Speaker” opciót a Bluetooth-képes készüléken.
- Miután az első kapcsolódás megtörtént, a hangszóró a továbbiakban a bekapcsolást követően automatikusan ismét csatlakozik ugyanahhoz a készülékhez.
- Miután sikeresen megtörtént a csatlakozás a hangszóróhoz, használja az Bluetooth-on keresztül csatlakoztatott készülék kezelőelemeit az egyes zeneszámok kereséséhez és a hangerő szabályozásához.

HANGERŐ SZABÁLYOZÁSA + / -
Hangerő növelése - Nyomja le a + gombot.
Hangerő csökkentése - Nyomja le a - gombot.

AUX IN
Egy 3,5-mm-es AUX-kábel csatlakoztatása után a hangszóró automatikusan átvált AUX IN-re. Az AUX-kábel kihúzásakor a hangszóró visszatér Bluetooth módba. A LED kijelző továbbra is világít.

HIBAKERESÉS

Probléma	Ok & Megoldás
A hangszóró nem kapcsol be.	A túl alacsony feszültség elleni védelem aktív, vagy a készüléket tölteni kell.
A hangszóró nem kapcsolódik a mobil eszközökhöz.	Kapcsolja ki majd újra be a Bluetooth funkciót a mobilkészülékön. Ezt követően próbálja meg újra elindítani a társítási módot. Vigyé a mobilkészülék közelébe a hangszóróhoz, valamint zavarforrásoktól vagy akadályoktól távolabb.
	Ismételje meg a társítási műveletet egy másik mobilkészüléssel.

A Bluetooth eszköz nem ad hangjelzést. Biztosítsa, hogy a hangszóró be legyen kapcsolva.
Biztosítsa, hogy a be legyen kapcsolva a hangerő a hangszórón és a mobilkészülékön.
Vigyé a mobilkészülék közelébe a hangszóróhoz, valamint zavarforrásoktól vagy akadályoktól távolabb.
Ismételje meg a társítási műveletet egy másik zenei alkalmazással.
Ismételje meg a társítási műveletet egy másik mobilkészüléssel.

A Bluetooth eszköz hangzásminősége rossz. Vigyé a mobilkészülék közelébe a hangszóróhoz, valamint zavarforrásoktól vagy akadályoktól távolabb.
Ismételje meg a műveletet egy másik zenei alkalmazással.
Ismételje meg a társítási műveletet egy másik mobilkészüléssel.

Az AUX-forrás nem ad audiojelet. Biztosítsa, hogy a csatlakoztatott mobilkészülék be legyen kapcsolva és üzemeljen.
Biztosítsa, hogy a 3,5 mm-es csatlakozó helyesen legyen csatlakoztatva a hangszóróhoz és a kimeneti eszközhöz egyaránt.
Növelje a hangerőt.
Növelje a hangerőt az AUX eszközön.
Használjon más AUX-kábelt.

Az AUX eszköz hangzásminősége rossz. Biztosítsa, hogy az audiókabel helyesen legyen csatlakoztatva az AUX IN-csatlakozóhoz és a kimeneti eszközhöz egyaránt.
Tesztelje a működést másik AUX eszközön.

AKKUK
A hosszabb ideig üzemben kívüli lévő akkumulátort használat előtt ismételen fel kell tölteni.
50°C feletti hőmérsékletnél csökkenhet az akkumulátor teljesítménye. Kerülni kell a túlzottan meleg helyen vagy napon történő hosszabb idejű tárolást.
A töltő és az akkumulátor csatlakozóit mindig tisztán kell tartani.
Az optimális élettartam érdekében használat után az akkukat teljesen fel kell tölteni.

A lehetőleg hosszú élettartamhoz az akkukat feltöltés után ki kell venni a töltőkészülékből.
Az akku 30 napot meghaladó tárolása esetén:
Az akkut kb. 27 °C-on, száraz helyen kell tárolni.

Az akkut kb. 30-50%-os töltöttségi állapotban kell tárolni.
Az akkut 6 havonta újra fel kell tölteni.

LÍTIUM-ION AKKUK SZÁLLÍTÁSA
A lítium-ion akkuk a veszélyes áruk szállítására vonatkozó törvényi rendelkezések hatálya alá tartoznak.
Az ilyen akkuk szállításának a helyi, országos és nemzetközi előírások és rendelkezések betartása mellett kell történnie.







- A fogyasztók minden további nélkül szállíthatják az ilyen akkukat közúton.
- A lítium-ion akkuk szállítmányozási vállalatok általi kereskedelmi célú szállítására a veszélyes áruk szállítására vonatkozó rendelkezések érvényesek. A kiszállítás előkészítését és a szállítást kizárólag megfelelő képzettségű személyek végezhetik. A teljes folyamatnak szakmai felügyelet alatt kell történnie.

A következő pontokat kell figyelembe venni akkuk szállításkor:

- Biztosítsa, hogy a rövidzárlatok elkerülése érdekében az érintkezők védve és szigetelve legyenek.
- Ügyeljen arra, hogy az akkusomag nem tudjon elcsúszni a csomagoláson belül.
- Tilos sérült vagy kifolyt akkukat szállítani.

További útmutatásokért forduljon szállítmányozási vállalatához.

KARBANTARTÁS
Csak Milwaukee tartozékokat és Milwaukee pótalkatrészeket szabad használni. Az olyan elemeket, melyek cseréje nincs ismertetve, cseréltesse ki Milwaukee szervizzel (lásd Garancia/Ügyfélszolgálat címei kiadványt).
Szükség esetén a készülékek robbantott ábráját - a készülék típusa és azonosító száma alapján a helyi területileg illetékes Milwaukee márkaszerviztől vagy közvetlenül a gyártótól (Techtronic Industries GmbH, Max-Eyth-Strasse 10, 71364 Winnenden, Germany) lehet kérni.

SZIMBÓLUMOK	
	FIGYELEM! FIGYELMEZTETÉSI! VESZÉLY!
	Kérjük alaposan olvassa el a tájékoztatót mielőtt a gépet használja.
	Az elektromos eszközöket nem szabad a háztartási hulladékkal együtt ártalmatlanítani. Az elektromos és elektronikus eszközöket szelektíven kell gyűjteni, és azokat környezetbarát ártalmatlanítás céljából hulladékhasznosító üzemben kell leadni. A helyi hatóságoknál vagy szakkereskedőjénél tájékozódjon a hulladékudvarokról és gyűjtőhelyekről.
	A készülék kizárólag zárt térben történő használatra alkalmas és semmiképpen sem szabad esőnek kitenni.
	Védelmi osztály III
	CE-jelölés
	Ukrán nemzeti megfelelőségi jelölés
	Eurázsiai megfelelőségi jelzés.

TEHNIČNI PODATKI	BLUETOOTH ZVOČNIK	M12-18 JSSP
Napetost izmenljivega akumulatorja	12/18 V	
Glasnost glasbe 18 V	40 W	
Glasnost glasbe 12 V	18 W	
Teža z akumulatorjem 5,0 Ah	3,1 kg	
USB izhodna napetost	5,0 V / 2,1 A	
Kakovost zvoka AUX-vhod	75 Hz - 16 kHz	
Bluetooth-vhod	75 Hz - 16 kHz	
Minimalno območje prenosa	30 m	
Čas delovanja (z akumulatorjem M18 5,0 Ah)	ca. 8 h	
Trieda ochrany	IP54	

! OPOZORILO! Preberite vsa varnostna opozorila in navodila. Napake zaradi neupoštevanja spodaj navedenih opozoril in napotil lahko povzročijo električni udar, požar in/ali težke telesne poškodbe. **Vsa opozorila in napotila shranite, ker jih boste v prihodnje še potrebovali.**

! VARNOSTNA OPOZORILA ZA BLUETOOTH ZVOČNIK

Aparata nikoli ne odpirajte, razstavlajte ali na kakršen koli način spreminjajte.
Tega aparata ne uporabljajte v bližini vode.
Čistite samo s suho krpo. Marsikatera čistilna sredstva poškodujejo umetno maso ali druge izolirane dele. Skrbite, da bo aparat čist, brez olja in masti. Poskrbite, da popravilo opravi samo kvalificirano strokovno osebe.
Aparata ne postavljajte v bližino ogrevalnih virov.
Na napravo ne postavljajte nobenega prostega plamena, kot npr. sveče.
Naprave ne smemo izpostavljati kapljanju ali pršenju vode. Na napravo ni dovoljeno postavljati posod s tekočinami, kot npr. vaze.

Izrabljenih izmenljivih akumulatorjev ne mečite v ogenj ali v gospodinjenske odpadke. Milwaukee nudi okolju prijazno odlaganje starih izmenljivih akumulatorjev; prosimo povprašajte vašega strokovnega trgovca.
Izmenljivih akumulatorjev ne hranite skupaj s kovinskimi predmeti (nevarnost kratkega stika).

Izmenjive akumulatorje sistema M12 / M18 polnite samo s polnilnimi aparati sistema M12 / M18. Ne polnite nobenih akumulatorjev iz drugih sistemov.

Izmenljivih akumulatorjev in polnilnih aparatov ne odpirajte in jih hranite samo v suhih prostorih. Zaščitite jih pred mokroto.

Pod ekstremno obremenitvijo ali ob ekstremni temperaturi iz poškodovanega izmenljivega akumulatorja lahko izteka akumulatorska tekočina. Po stiku z akumulatorsko tekočino prizadeto mesto takoj izperite z vodo in milom. Po stiku z očmi takoj najmanj 10 minut dolgo temeljito izpirajte in nemudoma obiščite zdravnika.

Te naprave ni dovoljeno upravljati ali čistiti s strani oseb, ki imajo omejene telesne, senzorične ali duševne sposobnosti oz. pomanjkljive izkušnje ali znanja, razen kadar so bili s strani, za njihovo varnost zakonsko odgovorne osebe, poučeni o varni rabi naprave. Zgoraj navedene osebe je med uporabo naprave potrebno nadzorovati. Ta naprava ne sodi v roke otrok. Vsled tega jo je v primeru neuporaabe potrebno shranjevati varno in izven dosega otrok.

UPORABA V SKLADU Z NAMEMBNOSTJO

Bluetooth zvočnik služi predvajanju audio signalov iz priključenih audio naprav
Preko USB priključka je zvočnik možno uporabljati za polnjenje USB naprav.

Ta naprava se sme uporabiti samo v skladu z namembnostjo uporabi samo za navede namene.

PRIKAZ STANJA POLNITVE

Za podaljšanje življenjske dobe nadomestnega akumulatorja prikaz stanja polnitve utripa rdeče, kadar je stanje polnitve nizko, a je naprava še sposobna obratovati. V kolikor naprava ni več sposobna obratovati, sveti prikaz stanja polnitve trajno rdeče. V tem primeru nadomestni akumulator odstranimo in polnimo v skladu z navodili za uporabo.

PRIKLUČKI

Preklopna omrežna naprava
Uporabljajte izključno 18 V MILWAUKEE napajalnik. Napajalnik vtaknite v primerno omrežno vtičnico in vtaknite 18 V vtičak v 18 V vhod na hrbtini strani zvočnika.

Priklp dodatne naprave
MP3 predvajalniki, CD predvajalniki ali druge Audio naprave, se priklapljajo neposredno na vtičnico zvočnika označeno z AUX.

USB vhod
Naprave, ki so priključene na USB vhod, se avtomatsko oskrbujejo s tokom. Pri napravah, ki potrebujejo več kot 2,1 A nosmernega toka, preobremenitvena zaščita oskrbo prekine.

TIPKE

Tipka VKLOP/IZKLOP
Za vklop ali izklop zvočnika pritisnite tipko VKLOP/IZKLOP.

Tipka BLUETOOTH
Za aktiviranje Bluetooth funkcije pritisnite tipko Bluetooth. Zvočnik nato prične z iskanjem povezane naprave.

- V kolikor povezanih Bluetooth naprav ni na voljo, preide Bluetooth funkcija v Standby modus. Svetleč prikazovalnik sveti neprekinjeno.
- Za povezavo zvočnika z novo napravo pritisnite tipko Bluetooth za 2 sekundi, dokler svetlobni prikazovalnik ne prične utripati. Sedaj se zvočnik lahko poveže z drugo napravo.
- Za povezavo naprave z zvočnikom izberite na Bluetooth napravi opcijo "M18/M12 Wireless Jobsite Speaker".
- Po prvi povezavi se zvočnik po vklopu spet avtomatsko poveže z isto napravo.
- Po uspešni vzpostavitvi povezave z zvočnikom uporabite za iskanje posameznih naslovov in regulacijo glasnosti upravljalne elemente preko Bluetootha priključene naprave.

REGULACIJA JAKOSTI ZVOKA + / -

Zvišanje jakosti zvoka - pritisnite tipko +.
Zniževanje jakosti zvoka - pritisnite tipko -.

AUX IN

Po priključitvi 3,5-mm-AUX kabla preklopi zvočnik avtomatsko na AUX IN. Pri izvleku AUX kabla se zvočnik ponovno vrne nazaj v Bluetooth modus. LED prikaz ostane vklopljen.

ISKANJE NAPAK

Težava	Vzrok & rešitev
Zvočnik se ne vklopi	Aktivna nizkonapetostna zaščita ali pa je napravo treba ponovno naložiti.
Zvočnik se ne poveže z mobilno napravo	Funkcijo Bluetooth na mobilni napravi izklopite in ponovno vklopite. Nato ponovno poskusite zagnati Pairing modus.
	Mobilno napravo približajte zvočniku in oddaljite proč od vira motenj ali ovir.
	Pairing postopek ponovite z drugo mobilno napravo.

Iz Bluetooth naprave ni akustičnega signala	Prepričajte se, da bo zvočnik vklopljen.
	Prepričajte se, da bo jakost zvoka na zvočniku in na mobilni napravi nastavljena.
	mobilno napravo približajte zvočniku in oddaljite proč od vira motenj ali ovir.
	Postopek ponovite z drugo glasbeno aplikacijo.
	Pairing postopek ponovite z drugo mobilno napravo.

Slaba kakovost zvoka iz Bluetooth naprave	Mobilno napravo približajte zvočniku in oddaljite proč od vira motenj ali ovir.
	Postopek ponovite z drugo glasbeno aplikacijo.
	Pairing postopek ponovite z drugo mobilno napravo.

Breu audio signala iz AUX vira	Prepričajte se, da je mobilna naprava vklopljena in teče.
	Prepričajte se, da je 3,5-mm vtičak pravilno vtaknjen tako v zvočnik kakor tudi v izhodno napravo.
	Zvišajte jakost zvoka.
	Zvišajte jakost zvoka na AUX napravi.
	Uporabite drug AUX kabel.

Slaba kakovost zvoka iz AUX naprave	Prepričajte se, da je audio kabel pravilno vtaknjen tako v AUX IN priključek kakor tudi v izhodno napravo.
	Delovanje preizkusite z drugo AUX napravo.

AKUMULATORJI

Izmenjive akumulatorje, ki jih daljši čas niste uporabljali, pred uporabo naknadno napolnite.
Temperatura nad 50°C zmanjšuje zmogljivost izmenljivega akumulatorja. Izogibajte se daljšemu segrevanju zaradi sončnih žarkov ali gretja.
Pazite, da ostanejo priključni kontakti na polnilnem aparatu in izmenljivem akumulatorju čisti.

za optimalno življenjsko dobo je potrebno akumulatorje po uporabi do konca napolniti.

Za čim daljšo življenjsko dobo naj se akumulatorji po napolnitvi vzamejo ven iz naprave za polnjenje.

Pri skladiščenju akumulatorjev dalj kot 30 dni: Akumulator skladiščiti pri 27°C in na suhem. Akumulator skladiščiti pri 30%-50% stanja polnjenja. Akumulator spet napolniti vsakih 6 mesecev.

TRANSPORT LITIJ-IONSKIH AKUMULATORJEV

Litij-ionski akumulatorji so potrjeni zakonskim določbam transporta nevarnih snovi.

Transport teh akumulatorjev se mora izvajati upoštevajoč lokalne, nacionalne in mednarodne predpise in določbe.

- Potrošniki lahko te akumulatorje še nadalje transportirajo po cesti.
- Komerčni transport litij-ionskih akumulatorjev s strani špediterskih podjetij je potrjen določbam transporta nevarnih snovi. Priprava odpreme in transporta se lahko vrši izključno s strani ustrezno izšolanih oseb. Celoten proces je potrebno strokovno spremljati.

Pri transportu akumulatorjev je potrebno upoštevati sledeče točke:

- V izogib kratkim stikom zagotovite, da bodo kontakti zaščiteni in izolirani.
- Bodite pozorni na to, da paket akumulatorja v notranjosti embalaže ne bo mogel zdrsniti.
- Poškodovanih ali iztekajočih akumulatorjev ni dovoljeno transportirati.

Za nadaljnja navodila se obrnite na vaše špeditersko podjetje.

VZDRŽEVANJE

Uporabljajte samo Milwaukee pribor in Milwaukee nadomestne dele. Poskrbite, da sestavne dele, katerih zamenjava ni opisana, zamenjajo v Milwaukee servisni službi (upoštevajte brošuro Garancija aslovi servisnih služb).

Po potrebi se lahko pri vaši servisni službi ali direktno pri Techtronic Industries GmbH naroči eksplozijska risba naprave ob navedbi tipa stroja in številke s tipske ploščice Techtronic Industries GmbH, Max-Eyth-Straße 10, 71364 Winnenden, Germany.

SIMBOLI

	POZOR! OPOZORILO! NEVARNO!
	Prosimo, da pred uporabo pozorno preberete to navodilo za uporabo.
	Električnih naprav ni dovoljeno odstranjevati skupaj z gospodinjstvi odpadki. Električne in elektronske naprave je potrebno zbirati ločeno in za okolju prijazno odstranitev, oddati podjetju za reciklažo. Pri krajevnem uradu ali vašem strokovnem prodajalcu se pozanimajte glede reciklažnih dvořiš in zbirnih mest.
	Naprava je primerna samo za uporabo v prostorih, naprave ne izpostavljajte dežju.
	Trieda ochrany III
	CE-znak
	Nacionalna oznaka skladnosti Ukrajina
	EurAsian oznaka o skladnosti.

TEHNIČKI PODACI	BLUETOOTH-ZVUČNIK	M12-18 JSSP
Napon baterije za zamjenu.....	12/18 V	
Snaga glazbe 18 V	40 W	
Snaga glazbe 12 V	18 W	
Težina sa baterijom 5,0 Ah	3,1 kg	
USB izlazni napon	5,0 V / 2,1 A	
Kakvoća zvuka AUX-ulaz	75 Hz - 16 kHz	
Bluetooth-ulaz	75 Hz - 16 kHz	
Minimalno područje prijena.....	30 m	
Vrijeme rada (sa akumulatorom M18 5,0 Ah).....	ca. 8 h	
Klasa zaštitne	IP54	

! **UPOZORENJE!** Pročitajte sigurnosne upute i uputnice. Ako se ne bi poštivale napomene o sigurnosti i upute to bi moglo uzrokovati strujni udar, požar i/ili teške ozljede. **Sačuvajte sve napomene o sigurnosti i upute za buduće primjene.**

! SIGURNOSNE UPUTE ZA BLUETOOTH-ZVUČNIK

Aparat nikada ne otvarati, rastavljati ili na neki drugi način promijeniti. Ovaj aparat ne upotrebljavati u blizini vode
Čistiti samo jednom suhom krpom. Neka sredstva za čišćenje oštećuju plastiku i druge izolirane dijelove. Aparat držati čistim i na suhom, bez ulja i masi.
Popravitelj pustiti da vrši samo kvalificirano stručno osoblje.
Aparat ne postaviti u blizini izvora topline.

Na uređaj ne postavljati nikakvu otvorenu vatru kao npr. svijee Uređaj se ne smije izlagati kapačoj ili štrcajućoj vodi. Na uređaj se ne smiju postavljati nikakvi spremnici sa tekućinama kao npr. vase.
Istrošene baterije za zamjenu ne bacati u vatru ili u kućno smeće. Milwaukee nudi mogućnost uklanjanja starih baterija odgovarajuće okolini. Milwaukee nudi mogućnost uklanjanja starih baterija odgovarajuće okolini; upitajte molimo Vašeg stručnog trgovca.

Baterije za zamjenu ne čuvati skupa sa metalnim predmetima (opasnost od kratkog spoja).

Baterije sistema M12 / M18 puniti samo sa uređajem za punjenje sistema M12 / M18. Ne puniti baterije iz drugih sistema.

Baterije za zamjenu i uređaje za punjenje ne otvarati i čuvati ih samo u suhim prostorijama. Čuvati protiv vlage.

Pod ekstremnim opterećenjem ili ekstremne temperature može iz oštećenje baterija iscuriti baterijska tekućina. Kod dodira sa baterijskom tekućinom odmah isprati sa vodom i sapunom. Kod kontakta sa očima odmah najmanje 10 minuta temeljno ispirati i odmah potražiti liječnika.

Ovaj uređaj ne smiju posluživati ili čistiti osobe sa smanjenim tjelesnim, senzoričkim ili duševnim sposobnostima odn. osobe ne raspolažu sa dovoljno iskustva ili znanja, osim ako su od strane osobe, koja je zakonski odgovorna za sigurnost bile upućene o sigurnom rukovanju sa uređajem. Gore navedene osobe moraju kod upotrebe uređaja biti pod nadzorem. Ovaj uređaj ne smije dospjeti u ruke djece. Kod nekorištenja se uređaj stoga mora čuvati izvan dohvata djece.

PROPIŠNA UPOTREBA

Bluetooth-zvučnik služi za reprodukciju audio signala priključenih audio aparata.

Preko USB-priključka zvučnik se može koristiti za punjenje USB-aparata. Ovaj aparat se smije upotrijebiti samo u određene svrhe kao što je navedeno.

PRIKAZ STANJA PUNJENJA

Da bi se trajnost promjenjivog akumulatora produžila, prikaz stanja punjenja treperi crveno, ako je stanje punjenja nisko, ali uređaj je još uvijek sposoban za rad. Kada uređaj više nije sposoban za rad, prikaz stanja punjenja svjetli trajno crveno. U tome slučaju izvaditi akumulator i puniti prema uputi za rad.

PRIKLUČENJA

Uklonni mrežni aparat
Uporabite isključivo mrežni dio 18 V MILWAUKEE. Mrežni dio utaknite u jednu prikladnu mrežnu utičnicu i utaknite 18 V utikač u ulaz od 18 V na poleđini zvučnika.

Priključenje dodatnog aparata
MP3-Player, CD-Player ili drugi Audio aparati se priključuju direktno na sa AUX označenu utičnicu zvučnika.

USB-Port

Aparati koji su priključeni na USB-Port će biti automatski snabdjeveni strujom. Kod aparata koji trebaju više od 2,1 Ampera istosmjernje struje, zaštitna od preopterećenja isključuje snabdjevanje strujom.

TIPKE

EIN/AUS-Tipka
EIN/AUS tipku pritisnuti, da bi se zvučnik upalio ili ugasio

BLUETOOTH-Tipka

Pritisnite Bluetooth-Tipku za aktiviranje Bluetooth funkcije. Zvučnik zatim započne traženje jednog vezanog aparata.

- Ako ne postoji vezani Bluetooth-aparat, Bluetooth-funkcija prelazi u modus Standby. Svjetlosni prikaz svjetli konstantno.

- Da bi se zvučnik povezao sa nekim novim aparatom, Bluetooth-tipku pritisnuti 2 sekunde dugo, sve dok svjetlosni prikaz ne počne treperiti. Sada se zvučnik može povezati sa jednim drugim aparatom.

- Za povezivanje jednog aparata sa zvučnikom, odabrati opciju "M18/M12 Wireless Jobsite Speaker" na Bluetooth-sposobnom aparatu.

- Nakon prvotnog povezivanja zvučnik se poslije uključivanja automatski ponovno spaja sa istim aparatom.

- Nakon uspješno izvedenog povezivanja sa zvučnikom uporabiti poslužne elemente preko Bluetootha priključenog aparata za traženje pojedinačnih naslova i za reguliranje glasnosti.

REGULIRANJE JAČINE GLASA + / -

Jačinu glasa pojačati - pritisnuti tipku + .

Jačinu glasa smanjiti - pritisnuti tipku - .

AUX IN

Nakon priključenja jednog 3,5-mm-AUX-kabla zvučnik se preklapa automatski na AUX IN. Kod izvlačenja AUX-kabla zvučnik se ponovno vraća na Bluetooth-Modus. LED-prikaz ostaje aktivan.

TRAŽENJE POGREŠKE

Problem	uzrok & rješenje
Zvučnik se ne uključuje	Niskonaponska zaštitna je aktivna ili aparat se mora napuniti.

Zvučnik se na povezuje sa mobilnim aparatom

Spalte

Bluetooth-funkcija na mobilnom uređaju isključiti i ponovno uključiti. Zatim ponovno probati startati Pairing-Modus.

Pairing-postupak ponoviti jednim drugim mobilnim aparatom.

Akustični signal sa Bluetooth-aparata nedostaje

Uvjerite se, da je zvučnik uključen.

Uvjerite se, da je jačina glasa na zvučniku i na mobilnom aparatu uključena.

Mobilni aparat postaviti bliže zvučniku i dalje od izvora smetnji ili prepreka.

Postupak ponoviti s nekim drugim muzičkim App-om.

Pairing-postupak ponoviti s nekim drugim mobilnim aparatom.

Slaba kvaliteta zvuka sa Bluetooth-aparata

Mobilni aparat postaviti bliže zvučniku i dalje od izvora smetnji ili prepreka.

Postupak ponoviti jednim drugim muzičkim App-om.

Pairing postupak ponoviti nekim drugim mobilnim aparatom.

Sa AUX izvora ne postoji audio signal

Uvjerite se, da je priključeni mobilni aparat uključen i da radi.

Uvjerite, da je 3,5-mm-utikač pravilno utaknut kako u zvučniku tako i na izlaznom aparatu.

Jačinu glasa povećati.

Jačinu glasa na AUX aparatu povećati.

Uporabiti neki drugi AUX kabel.

Loša boja glasa sa AUX aparata

Uvjerite se, da je audio kabel točno utaknut kako na AUX IN priključku tako i na izlaznom aparatu.

Funkciju provjeriti s nekim drugim AUX aparatom.

BATERIJE

Baterije koje duže vremena nisu korištene, prije upotrebe napuniti. Temperatura od preko 50°C smanjuje učinak baterija. Duže zagrijavanje od strane sunca ili grijanja izbjeći.

Priključne kontakte na uređaju za punjenje i baterijama držati čistima. Za optimalni vijek trajanja se akumulatori poslije upotrebe moraju savim napuniti.

Za što moguće duži vijek trajanja, akumulatori se nakon punjenja moraju odstraniti iz punjača.

Kod skladištenja akumulatora duže od 30 dana: Akumulator skladištiti na suhom kod ca. 27°C. Akumulator skladištiti kod ca. 30%-50% stanja punjenja. Akumulator ponovno napuniti svakih 6 mjeseci.

TRANSPORT LITIJSKIH IONSKIH BATERIJA

Litijske-ionske baterije spadaju pod zakonske odredbe u svezi transporta opasne robe.

Prijevoz ovih baterija mora uslijediti uz poštivanje lokalnih, nacionalnih i internacionalnih propisa i odredaba.

- Korisnici mogu bez ustručavanja ove baterije transportirati po cestama.
- Komercijalni transport litijsko-ionskih baterija od strane transportnih poduzeća spada pod odredbe o transportu opasne robe. Otpremničke pripreme i transport smiju izvoditi isključivo odgovarajuće školovane osobe. Kompletni proces se mora pratiti na stručan način.

Kod transporta baterija se moraju poštivati slijedeće točke:

- Uvjerite se da su kontakti zaštićeni i izolirani kako bi se izbjegli kratki spojevi.
- Pazite na to, da blok baterija unutar pakiranja ne može proklizavati.
- Oštećene ili iscurjele baterije se ne smiju transportirati.

U svezi ostalih uputa obratite se vašem prijevoznom poduzeću.

ODRŽAVANJE

Primijeniti samo Milwaukee opremu i Milwaukee rezervne dijelove. Sastavne dijelove, čija zamjena nije opisana, dati zamijeniti kod jedne od Milwaukee servisnih službi (poštivati brošuru Garancija/Adrese servisa).

Po potrebi se može zatražiti crtež eksplozije aparata uz davanje podataka o tipu stroja i desetoznamenastog broja na pločici snage kod Vaše servisne službe ili direktno kod Technronic Industries GmbH, Max-Eyth-Straße 10, 71364 Winnenden, Germany.

SIMBOLI

PAŽNJA! UPOZORENJE! OPASNOST!

Molimo da pažljivo pročitate uputu o upotrebi prije puštanja u rad.

Električni uređaji se ne smiju zbrinjavati skupa sa kućnim smećem. Električni uređaji se moraju skupljati odvojeno i predati na zbrinjavanje primjereno okolišu jednom od pogona za iskorišćavanje.

Raspiljajte se kod mjesnih vlasti ili kod stručnog trgovca u svezi gospodarstva za recikliranje i mjesta skupljanja.

Aparat je prikladan samo za korištenje u prostorijama, aparat ne izlagati kiši.

Klasa zaštite III

Oznaka-CE

Nacionalni znak konformnosti Ukrajina

EurAsian znak konformnosti.

TEHNISKIE DATI	BLUETOOTH SKAĻRUNIS	M12-18 JSSP
Akumulātora spriegums		12/18 V
Skaņas jauda 18 V		40 W
Skaņas jauda 12 V		18 W
Svars ar bateriju 5,0 Ah		3,1 kg
USB izejas spriegums		5,0 V / 2,1 A
Skaņas kvalitāte AUX ieejā		75 Hz - 16 kHz
Bluetooth ieeja		75 Hz - 16 kHz
Minimālais pārraides attālumš		30 m
Darbības ilgums (ar akumulatoru M18 5,0 Ah)		ca 8 h
Aizsardzības klase		IP54

A UZMANĪBU! Izlasiet visu drošības instrukciju un lietošanas pamācību klāt. Šeit sniegto drošības noteikumu un norādījumu neievērošana var izraisīt aizdegšanos un būt par cēloni elektriskajam triecienam vai nopietnam savainojumam. **Pēc izlasīšanas uzglabājiet šos noteikumus turpmākai izmantošanai.**

A DROŠĪBAS NORĀDĪJUMI BLUETOOTH SKAĻRUNIS

Aparātu aizliegts taisīt vai skrūvēt vaļā vai veikt citādas izmaiņas. Šo instrumentu nelietot ūdens tuvumā. Tīrīt tikai ar sausu drānu. Daži tīrītāji var sabojāt plastmasas un citas izolētās detaļas. Aparātu uzturēt tīru un nesmērēt ar eļļu vai taukiem. Remontu drīkst veikt tikai kvalificēti speciālisti. Instrumentu nelikt apkures avotu tuvumā. Atklātas liesmas avoti, tādi kā aizdegtašs sveces, nedrīkst tikt novietoti uz aparāta. Aparāts nedrīkst tikt pakļauts ūdens plienam vai šķakutai iedarbībai, kā arī uz tā nedrīkst tikt novietoti priekšmeti, kas pildīti ar ūdeni, piemēram, vāzes. Izmantotos akumulārus nedrīkst mest uguni vai parastajos atkritumos. Firma Milwaukee piedāvā iespēju vecos akumulātorus savākt apkārtējo vidi saudzējošā veidā; jautājiet specializētā veikalā. Akumulātorus nav ieteicams glabāt kopā ar metāla priekšmetiem (iespējams īsslēgums). M12 / M18 sistēmas akumulātorus lādēt tikai ar M12 / M18 sistēmas lādētājiem. Nedrīkst lādēt citus akumulātorus no citām sistēmām. Akumulātorus un lādētājus nedrīkst taisīt vaļā un tie jāuzglabā sausās telpās. Pie ārkārtas slodzes un ārkārtas temperatūrām no bojātā akumulātora var izteēt akumulātora šķidrums. Ja nonākat saskarsmē ar akumulātora šķidrumu, saskarsmes vieta nekavējoties jānomazgā ar ūdeni un ziepēm. Jā šķidrums nonācis acīs, acis vismaz 10 min. skalot un nekavējoties konsultēties ar ārstu.

Šo ierīci nedrīkst lietot un tīrīt personas ar samazinātām fiziskām, sensorām vai garīgām spējām vai kam ir nepietiekama pieredze un zināšanas, izņemot, ja drošu apiešanos ar ierīci ir apmācījusi par viņu drošību juridiski atbildīga persona. Šīs personas ir jāuzrauga, kad tās rīkojas ar ierīci. Ar šo ierīci nedrīkst rīkoties bērni. Tādēļ laikā, kad ierīce netiek izmantota, tā jāglabā drošā, bērniem nepieejamā vietā.

NOTEIKUMIEM ATBILSTOŠS IZMANTOJUMS

Bluetooth skaļrunis kalpo pieslēgtās audio iekārtas skaņas signāla atskaņošanai. Izmantojot USB pieslēgvietu, skaļruni ir iespējams izmantot kā USB ierīču lādētāju. Šo instrumentu drīkst izmantot tikai saskaņā ar minētajiem lietošanas noteikumiem.

UZLĀDES PAKĀPES RĀDĪJUMS

Lai pagarinātu maināmā akumulatora kalpošanas ilgumu, uzlādes pakāpes rādījums mirgo sarkanā krāsā, kad uzlādes pakāpe ir zema, taču ierīci vēl var lietot. Ja ierīci vairs nevar lietot, uzlādes pakāpes rādījums nepārtraukti

spīd sarkanā krāsā. Šādā gadījumā izņemiet maināmo akumulatoru un uzlādējiet to atbilstoši lietošanas instrukcijai.

KONTAKTI

Barošanas bloks
Izmantojiet vienīgi 18 V MILWAUKEE barošanas bloku. Iespaidiet barošanas bloku piemērotā tīkla kontaktrozetē un 18 V kontaktspraudnī - 18 V kontaktā skaļruņa mugurpusē.

Papildierīces pievienošana

MP3 atskaņotāju, CD atskaņotāju vai citas papildierīces pievieno tieši skaļruņa līgzdai, kas apzīmēta ar AUX.

USB ports

Ierīces, kas pievienotas USB portam, tiek automātiski nodrošinātas ar strāvu. Ierīces, kam nepieciešama līdzstrāva, kas stiprāka nekā 2,1 A, aktivizē pārslogdes drošinātāju un izslēdz strāvas padevi.

TAUSTĪNI

Strāvas taustiņš 
Nospiežot strāvas taustiņu, lai ieslēgtu vai izslēgtu skaļruni.

BLUETOOTH taustiņš

Nospiežot Bluetooth taustiņu, lai aktivētu Bluetooth funkciju. Skaļrunis tad sāk meklēt savienotu ierīci.

- Ja nav nevienas savienotas Bluetooth ierīces, šī funkcija pārslēdzas gaidīšanas režīmā. Gaismas indikators spīd nepārtraukti.
- Lai savienotu skaļruni ar jaunu ierīci, Bluetooth taustiņu turiet nospiežot divas sekundes. Līdz gaismas indikators sāk mirgot. Tāgad skaļrunis var savienoties ar citu ierīci.
- Lai savienotu kādu ierīci ar skaļruni, Bluetooth atbalstošā ierīcē izvēlieties "M18/M12 Wireless Jobsite Speaker".
- Pēc savienojuma izveides skaļrunis pēc ieslēgšanas vienmēr automātiski savienojas ar to pašu ierīci.
- Pēc sekmīgas savienojuma izveides ar skaļruni izmantotajiem vadības elementus ar Bluetooth palīdzību pievienotajā ierīcē, lai atlasītu skaņdarbus un regulētu skaļumu.

SKAĻUMA REGULĒŠANA + / -

Skaļuma palielināšana - Nospiežot pogu + .
Skaļuma samazināšana - Nospiežot pogu - .

AUX IN (IEEJA)

Pieslēdzot 3,5 mm AUX vadu, skaļrunis automātiski pārslēdzas AUX IN režīmā. Atvienojot AUX vadu, ierīce atgriežas Bluetooth režīmā. LED gaismā paliek ieslēgta.

VEAOTSING

Problēma	Cēlonis un risinājums
Skaļruni nevar ieslēgt	Ir aktīva aizsardzība pret pamazinātu spriegumu vai iekārta ir jāuzlādē.
Skaļruni nevar savienot ar mobilo ierīci	Izslēgt un ieslēgt atpakaļ Bluetooth funkciju mobilajā ierīcē. Pēc tam uzsākt sapārošanas procedūru vēlreiz. Pieņest mobilo ierīci tuvāk skaļrunim un tālāk no traucējumu avotiem un šķēršļiem.
Bluetooth iekārta neizdod skaņu	Pārlicināties vai skaļrunis ir ieslēgts. Pārlicināties vai ir ieslēgts skaļums gan skaļrunī, gan mobilajā ierīcē. Pieņest mobilo ierīci tuvāk skaļrunim un tālāk no traucējumu avotiem un šķēršļiem. Atkārtot sapārošanas procedūru ar citu mobilo ierīci.
Slikta skaņas kvalitāte no Bluetooth iekārtas	Pieņest mobilo ierīci tuvāk skaļrunim un tālāk no traucējumu avotiem un šķēršļiem. Atkārtot atskaņošanas mēģinājumu ar citu mūzikas atskaņošanas aplikāciju. Atkārtot sapārošanas procedūru ar citu mobilo ierīci.
No AUX avota netiek saņemts audio signāls	Pārlicināties vai pieslēgtā mobilā ierīce ir ieslēgta un darbojas. Pārlicināties vai 3,5 mm spraudnis ir kārtīgi iesprausts gan skaļrunī, gan izejas ierīcē. Palielināt skaļumu. Palielināt skaļumu AUX ierīcē. Izmantot citu AUX vadu.
Slikta skaņas kvalitāte no AUX iekārtas	Pārlicināties vai audio vads ir kārtīgi iesprausts gan AUX IN ieejā, gan izejas ierīcē. Izmēģināt funkcionalitāti ar citu AUX iekārtu.

AKUMULĀTORI

Akumulātori, kas ilgāku laiku nav izmantoti, pirms lietošanas jāuzlādē. Pie temperatūras, kas pārsniedz 50°C, akumulātoru darbospēja tiek negatīvi ietekmēta. Vajag izvairīties no ilgākas saules un karstuma iedarbības. Lādētāja un akumulātoru pievienojuma kontakti jāuztur tīri. Lai baterijas darba ilgums būtu optimāls, pēc iekārtas izmantošanas tā jāuzlādē. Lai akumulatori kalpotu pēc iespējas ilgāku laiku, tos pēc uzlādes ieteicams atvienot no lādētāj ierīces. Akumulatora uzglabāšana ilgāk kā 30 dienas: uzglabāt akumulatoru pie aptuveni 27° C un sausā vietā. Uzglabāt akumulatoru uzlādes stāvoklī aptuveni pie 30%-50%. Uzlādēt akumulatoru visus 6 mēnešus no jauna.

LITĪJA JONU AKUMULĀTORU TRANSPORTĒŠANA

Uz litija jonu akumulatoriem attiecas noteikumi par bīstamo kravu pārvadāšanu. Šo akumulatoru transportēšana jāveic saskaņā ar vietējiem, valsts un starptautiskajiem normatīvajiem aktiem un noteikumiem.

- Patērētāja darbības, pārvadājot šos akumulatorus pa autoceļiem, nav reglamentētas.
- Uz litija jonu akumulatoru komerciālu transportēšanu, ko veic ekspedīcijas uzņēmums, attiecas bīstamo kravu pārvadāšanas noteikumi. Sagatavošanas darbus un transportēšanu drīkst veikt tikai atbilstoši apmācīts personāls. Viss process jāvada profesionāli.

Veicot akumulatoru transportēšanu, jāievēro:

- Pārlicināties, ka kontakti ir aizsargāti un izolēti, lai izvairītos no īssavienojumiem.
- Pārlicināties, ka akumulators iepakojumā nevar paslīdēt.
- Bojātus vai tekošus akumulatorus nedrīkst transportēt.









Plašāku informāciju Jūs varat saņemt no ekspedīcijas uzņēmuma.

APKOPE

Izmantojiet tikai firmu Milwaukee piederumus un firmas Milwaukee rezerves daļas. Lieciet nomaiņīt detaļas, kuru nomaņa nav aprakstīta, kādā no firmu Milwaukee klientu apkalpošanas servisiem. (Skat. brošūru "Garantija/klientu apkalpošanas serviss".)

Ja nepieciešams, klientu apkalpošanas servīsā vai tieši pie firmas Techtronic Industries GmbH, Max-Eyth-Straße 10, 71364 Winnenden, Germany, var pieprasīt instrumenta numurs, kas norādīts uz jaudas paneļa.

SIMBOLI

	UZMANĪBU! BĪSTAMI!
	Pirms sākt lietot instrumentu, lūdzu, izlasiet lietošanas pamācību.
	Elektroiekārtas nedrīkst izmest kopā ar sadzīves atkritumiem. Elektriskās un elektroniskās iekārtas ir jāsavāc atsevišķi un jānodod pārstrādes uzņēmumam, kas no tām atbrīvosies dabai draudzīgā veidā. Meklējiet otrreizējās pārstrādes poligonos un savākšanas punktus vietējās pārvaldes iestādēs vai pie preces pārdevēja.
	Šīs instruments ir piemērots tikai darbam iekšējelpās. Sargāt instrumentu no lietus.
	Aizsardzības klase III
	CE marķējums
	Ukrainas nacionālais atbilstības simbols.
	EurAsian atbilstības marķējums.

TECHNINIAI DUOMENYS	„BLUETOOTH“ GARSIKALBIS	M12-18 JSSP
Keičiamo akumuliatoriaus įtampa	12/18 V	
Galingumas 18 V	40 W	
Galingumas 12 V	18 W	
Svoris su akumuliatoriumi 5,0 Ah	3,1 kg	
USB išėjimo įtampa	5,0 V / 2,1 A	
AUX įvestis, skambėjimo kokybė	75 Hz - 16 kHz	
„Bluetooth“ įvestis	75 Hz - 16 kHz	
Mažiausias perdavimo atstumas	30 m	
Veikimo laikas (su M18 5,0 Ah akumuliatoriumi)	ca.8 h	
Apsaugos klasė	IP54	

⚠ DĖMESIO! Perskaitykite visus saugumo pastabas ir nurodymus. Jei nepaisysite žemiau pateiktų saugos nuorodų ir reikalavimų, gali trenkti elektros smūgis, kilti gaisras ir/arba galite sunkiai susižaloti arba sužaloti kitus asmenis. **Išsaugokite šias saugos nuorodas ir reikalavimus, kad ir ateityje galėtumėte jais pasinaudoti.**

⚠ „BLUETOOTH“ GARSIKALBIS SAUGUMO NURODYMAI

Prietaiso niekada neatidarykite, neardykite ar kaip nors nekeiskite. Šio prietaiso nenaudokite netoli vandens. Valykite tik sausu skuduru. Kai kurie valikliai gadina plastiką arba izoliuotą dalis. Prietaisą laikykite šviesoje ir sausoje vietoje, be alyvos ir tepalų. Remonto darbus leidžiama atlikti tik kvalifikuotiems specialistams. Prietaiso nestatykite greta šilumos šaltinių. Nedėkite ant prietaiso jokių atviro liepsnos šaltinių, pavyzdžiui, uždegtų žvakių. Ant prietaiso negalima lašinti ar taškyti skysčio bei dėti ant jo jokių daiktų, kuriuose yra skysčio, pavyzdžiui, vazų. Sunaudotų keičiamų akumuliatorių nedeginkite ir nemeskite į buitines atliekas. „Milwaukee“ siūlo tausojančią aplinką sudėvėtų keičiamų akumuliatorių tvarkymą, apie tai prekybos atstovo. Keičiamų akumuliatorių nelaikykite kartu su metaliniais daiktais (trumpojo jungimo pavojus). Keičiamus M12 / M18 sistemos akumuliatorius kraukite tik „C18“ sistemos įkrovikliais. Nekraukite kitų sistemų akumuliatorių. Keičiamų akumuliatorių ir įkroviklių nelaikykite atvirai. Laikykite tik sausoje vietoje. Saugokite nuo drėgmės. Ekstremalių apkrovų arba ekstremalios temperatūros poveikyje iš keičiamų akumuliatorių gali ištekėti akumuliatoriaus skystis. Išsistepus akumuliatoriaus skystiui, tuoj pat nuplaukite vandeniu su muilu. Patekus į akis, tuoj pat ne trumpiau kaip 10 minučių gausiai skalaukite vandeniu ir tuoj pat kreipkitės į gydytoją.

Šio prietaiso naudoti arba valyti negali asmenys, turintys fizinę, jutiminę arba dvasinę negalią arba neturintys patirties ir žinių, nebent atsakingas asmuo juos išmokyti saugiai elgtis su prietaisu. Išvardytus asmenis būtina prižiūrėti, kai jie naudojami prietaisu. Prietaisu negali naudotis vaikai. Prietaisu nesinaudojant jį būtina laikyti saugioje ir vaikams nepasiekiamoje vietoje.

NAUDOJIMAS PAGAL PASKIRTĮ

„Bluetooth“ garsiakalbis naudojamas perduoti prijungtų audioprietaisų audio signalus. Prietaiso USB jungtį galima naudoti norint įkrauti USB prietaisus. Šį prietaisą leidžiama naudoti tik pagal nurodytą paskirtį.

ĮKROVIMO LYGMENS INDIKATORIUS

Akumuliatoriaus tarnavimo trukmei prailginti, krovimo rodmuo mirksi raudonai, kai įkrovos lygis tampa žemas, tačiau įrenginį dar galima naudoti. Jei įrenginio naudoti nebegalima, akumuliatoriaus rodmuo dega raudonai ilgesniais intervalais. Tokiu atveju išimkite akumuliatorių bei pakraukite pagal instrukcijas vartotojo vadove.

KLAIŲDŲ PAIEŠKA

Problema	Priežastis ir sprendimas
Garsiakalbis neįsijungia	Įjungta apsauga nuo per žemos įtampos arba būtina įkrauti prietaisą.
Garsiakalbis nesusijungia su kitu mobiliuoju prietaisu	Mobilijame prietaise išjunkite ir vėl įjunkite „Bluetooth“ funkciją. Po to dar kartą pabandykite paleisti poravimo režimą. Mobilijų prietaisą atneškite arčiau garsiakalbio ir toliau nuo trikdžių arba kitų kliudančių šaltinių. Pakartokite poravimo procesą su kitu mobiliuoju prietaisu.
„Bluetooth“ prietaisas neskleidžia jokio akustinio signalo	Išitinkinkite, kad garsiakalbis įjungtas. Išitinkinkite, kad įjungtas garsiakalbio ir mobiliojo prietaiso garsas. Mobilijų prietaisą atneškite arčiau garsiakalbio ir toliau nuo trikdžių arba kitų kliudančių šaltinių. Procesą pakartokite su kita muzikine programa. Pakartokite poravimo procesą su kitu mobiliuoju prietaisu.
Blogas prietaiso su „Bluetooth“ funkcija skambesys	Mobilijų prietaisą atneškite arčiau garsiakalbio ir toliau nuo trikdžių arba kitų kliudančių šaltinių.
Iš AUX šaltinio nėra jokio audio signalo	Procesą pakartokite su kita muzikine programa. Pakartokite poravimo procesą su kitu mobiliuoju prietaisu. Išitinkinkite, kad prijungtas mobilusis prietaisas yra įjungtas ir veikia. Išitinkinkite, kad 3,5 mm kištukas teisingai įkištas į garsiakalbį bei išvesties prietaisą. Padidinkite garsumą. Padidinkite AUX prietaiso garsumą. Naudokite kitą AUX kabelį.
Bloga AUX prietaiso skambesio kokybė	Išitinkinkite, ar audiokabelis teisingai įkištas į AUX IN jungtį bei išvesties prietaisą. Veikimą patikrinkite su kitu AUX prietaisu.

AKUMULIATORIAI

Ilgesnį laiką nenaudotus keičiamus akumuliatorius prieš naudojimą įkraukite. Aukštesnė nei 50°C temperatūra mažina keičiamų akumuliatorių galią. Venkite ilgesnio saulės ar šilumos šaltinių poveikio. Įkroviklio ir keičiamo akumuliatoriaus jungiamieji kontaktai visada turi būti švarūs. Kad prietaisas kuo ilgiau veiktų, pasinaudoję juo, iki galo įkraukite akumuliatorius. Siekiant užtikrinti kuo ilgesnį baterijos tarnavimo laiką, reikėtų ją po atlikto įkrovimo iškart išimti iš įkroviklio. Bateriją laikant ilgiau nei 30 dienų, būtina atkreipti dėmesį į šias nuorodas: bateriją laikyti sausoje aplinkoje, esant apie 27 °C temperatūrai. Baterijos įkrovimo lygis turi būti nuo 30% iki 50%. Baterija pakartotinai turi būti įkraunama kas 6 mėnesius.

LIČIO JONŲ AKUMULIATORIŲ PERVEŽIMAS









Ličio jonų akumuliatoriams taikomos įstatyminės nuostatos dėl pavojingų krovinių pervežimų. Šiuos akumuliatorius pervežti būtina laikantis vietinių, nacionalinių ir tarptautinių direktyvų ir nuostatų.

- Naudojami šiuos akumuliatorius gali naudoti savo transporte be jokių kitų sąlygų.
- Už komercinį ličio jonų akumuliatorių pervežimą atsako ekspedicijos įmonė pagal nuostatas dėl pavojingų krovinių pervežimo. Pasiruošimo išsiųsti ir pervežimo darbus gali atlikti tik atitinkamai išmokyti asmenys. Visas procesas privalo būti prižiūrimas.

TECHNINIS APTARNAVIMAS

Naudokite tik „Milwaukee“ priedus ir „Milwaukee“ atsargines dalis. Dalis, kurių keitimas neaprašytas, leidžiama keisti tik „Milwaukee“ klientų aptarnavimo skyriams (žr. garantiją/klientų aptarnavimo skyrių adresus brošiūroje). Jei reikia, nurodant įrenginio tipą bei specifikacijų lentelėje esantį numerį, iš klientų aptarnavimo skyriaus arba tiesiai iš Techtronic Industries GmbH, Max-Eyth-Strasse 10, 71364 Winnenden, Germany, galima užsisakyti prietaiso surinkimo brėžinius.

SIMBOLIAI

	DĖMESIO! ĮSPĖJIMAS! PAVOJUS!
	Prieš pradėdami dirbti su prietaisu, atidžiai perskaitykite jo naudojimo instrukciją.
	Elektros prietaisų negalima išmesti kartu su buitinėmis atliekomis. Būtina rūšiuoti elektros ir elektroninius prietaisus ir atiduoti į atliekų perdavimo centrą, kad jie būtų再利用uoti neteršiant aplinkos. Informacijos apie perdavimo centrą ir atliekų surinkimo įstaigas teiraukitės vietos įstaigoje arba prekybininko.
	Prietaisą galima naudoti tik patalpose, saugoti prietaisą nuo lietaus.
	Apsaugos klasė III
	CE ženklas
	Nacionalinė atitikties žyma Ukrainoje
	„EurAsian“ atitikties ženklas.

TEHNISESED ANDMED	BLUETOOTH-KÖLAR	M12-18 JSSP
Vahetatava aku pingeline.....	12/18 V	
Muusikavõimsus 18 V.....	40 W	
Muusikavõimsus 12 V.....	18 W	
Kaal akuga 5,0 Ah.....	3,1 kg	
USB väljundpinge.....	5,0 V / 2,1 A	
Helikvaliteet, AUX sisend.....	75 Hz - 16 kHz	
Bluetoothi sisend.....	75 Hz - 16 kHz	
Minimaalne ülekandevahemik.....	30 m	
Töoaeg (M18 5,0 Ah akuga).....	ca 8 h	
Kaitseklass.....	IP54	

⚠ TÄHELEPANU! Lugege kõik ohutusnõuanded ja juhendid läbi. Ohutusnõuete ja juhiste eiramise tagajärjek võivad olla elektrilööki, tulekahju ja/või raskek vigastused. **Hoidke kõik ohutusnõuded ja juhised edasiseks kasutamiseks hoolikalt alles.**

⚠ BLUETOOTH-KÖLAR OHUTUSJUHISED

Ärge seadet kunagi avage, lahti võtke ega mingil viisil muutke. Ärge kasutage seda seadet vee lähedal. Puhastage ainult kuiva rätikuga. Mõned puhastusvahendid kahjustavad plasti või teisi isoleeritud osi. Hoidke seadet puhta ja kuivana, eemal õlist ja rasvast. Parandustöid laske teha ainult kvalifitseeritud erialasel personalil. Ärge asetage seadet küttekehade lähedusse. Mitte ükski tuleallikaid, nt. küünlaid ei saa olla asetatud aparatuuril. See ei saa olla välja pandud tilkuvana või solisevana ja mitte ükski objektid, mis on täidetud vedelikuga, nt. vaasid ei saa olla asetatud aparatuuril. Ärge visake tarvitatud vahetatavaid akusid tulle ega olmeprügisisse. Milwaukee pakub vanade akude keskkonnahoiu käitust; palun küsige oma erialaselt tarnijalt.

Ärge eesilitage vahetatavaid akusid koos metalliesemetega (lühiseohut). Laadige süsteemi M12 / M18 vahetatavaid akusid ainult süsteemi M12 / M18 laadijatega. Ärge laadige nendega teiste süsteemide akusid. Ärge avage vahetatavaid akusid ega laadijaid ning ladustage neid ainult kuivades ruumides. Kaitse niiskuse eest.

Äärmuslikul koormusel või äärmuslikul temperatuuril võib kahjustatud vahetatavast akust akuedelik välja voolata. Akuedelikuga kokkupuutumise korral peske kohe vee ja seebiga. Silma sattumise korral loputage kiiresti põhjalikult vähemalt 10 minutit ning pöörduge viivitamatult arsti poole.

Antud seadet ei tohi käsitseda või puhastada piiratud füüsiliste, sensoorsete või vaimsete võimete, puudulike kogemuste või teadmistega isikud, välja arvatud juhul, kui neid instrueeriti nende ohutuse eest vastutava isiku poolt seadmega ohutus ümberkäimises. Ülalnimetatud isikuid tuleb seadme kasutamisel jälgida. Seade ei kuulu laste kätte. Mittekasutuse korral tuleb seda kindlalt ja lastele kättesaamatult alal hoida.

KASUTAMINE VASTAVALT OTSTARBELE

Bluetooth-kõlar on ette nähtud külge ühendatud audioseadmetelt tulevate audiosignaali taasesitamiseks.

Kõlarit on võimalik kasutada USB ühenduse kaudu USB-seadmete laadimiseks.

Antud seadet tohib kasutada ainult vastavalt äranäidatud otstarbele.

AKU TÄITUVUSOLEKU NÄIT

Vahetatava aku tööea pikendamiseks hakkab täituvusoleku näidik punaselt vilkuma, kui aku tühjeneb, ent seadet saab veel kasutada. Kui seadmega enam töötada ei saa, põleb aku täituvusoleku näidik pidevalt punasena. Sellisel juhul võtke aku välja ning laadige vastavalt kasutusjuhendile.

ÜHENDUSED

Impulssitoiteallikas

Kasutage ainult MILWAUKEE 18 V võrgutoiteploki. Pange võrgutoiteploki sobivasse pistikupessa ja pistke 18 V pistik kõlari tagaküljel olevasse 18 V sisendisse.

Lisaseadme ühendamine

MP3-mängijad, CD-pleierid jms audioseadmed ühendatakse otse kõlari AUX-tähisega märgitud pesa.

USB-pesa

Seadmeid, mis on ühendatud USB-pessa, varustatakse toitevooluga automaatselt. Seadmete puhul, mis vajavad rohkem kui 2,1 amprit alalisvoolu, katkestab ülekormuskaitse vooluühenduse.

NUPUD

SISSE-/VÄLJA-nupp

Kõlari sisse- või väljalülitamiseks vajutage SISSE-/VÄLJA-nuppu.

Bluetoothi nupp

Bluetoothi funktsiooni aktiveerimiseks vajutage bluetoothi nuppu. Seejärel hakkab kõlar ühendatud seadet otsima.

- Kui ühendatud bluetoothi seade on olemas, läheb bluetoothi funktsioon ooterežiimi. Märgutuli põleb pidevalt.

- Kõlari ühendamiseks uue seadmega hoidke bluetoothi nuppu 2 sekundit all, kuni märgutuli hakkab vilkuma. Nüüd saab kõlar ühenduda teise seadmega.

- Seadme ühendamiseks kõlariga valige bluetoothiga varustatud seadmes "M18/M12 Wireless Jobsite Speaker".

- Pärast esmast ühendamist ühendab kõlar end sisselülitamisel automaatselt uuesti sama seadmega.

- Pärast edukat ühenduse loomist kõlariga kasutage bluetoothi kaudu ühendatud seadme nuppe, et otsida erinevaid pealkirju ja reguleerida heliväljust.

HELITUGEVUSE REGULEERIMINE + / -

Helitugevuse suurendamine - vajutage klahvi +.
Helitugevuse vähendamine - vajutage klahvi -.

AUX IN

Pärast 3,5mm AUX-kaabli ühendamist lülitub kõlar automaatselt AUX IN peale ümber. AUX-kaabli väljatõmbamisel pöördub kõlar jälle Bluetooth-moodusesse tagasi. LED-näidik jääb põlema.

TRAUCÉJUMMEKLĚŠANA

Probleem põhjus ja lahendus

Kõlar ei lülitu sisse Madalpingekaitse aktiivne või seadet tuleb laadida.

Kõlar ei ühendu mobiilse seadmega Lülitage Bluetoothi funktsioon mobiilsel seadmel välja ja taas sisse. Üritage seejärel uuesti Pairing-moodust käivitada.

Viige mobiilne seade kõlarile lähemale ja häireallikatest ning takistustest kaugemale.

Korrake Pairing-protseduuri mõne teise mobiilse seadmega.

Bluetooth-seadmel puudub akustiline signaal Tehke kindlaks, et kõlar on sisse lülitatud.

Tehke kindlaks, et helitugevus on kõlaril ja mobiilsel seadmel sisse lülitatud.

Viige mobiilne seade kõlarile lähemale ja häireallikatest ning takistustest kaugemale.

Korrake protseduuri mõne teise muusika-Appiga.

Korrake Pairing-protseduuri mõne teise mobiilse seadmega.

Bluetooth-seadme halb helikvaliteet Viige mobiilne seade kõlarile lähemale ja häireallikatest ning takistustest kaugemale.

Korrake protseduuri mõne teise muusika-Appiga.

Korrake Pairing-protseduuri mõne teise mobiilse seadmega.

AUX allikal puudub audiosignaal Tehke kindlaks, et külge ühendatud mobiilne seade on sisse lülitatud ja töötab.

Tehke kindlaks, et 3,5mm pistik on nii kõlaril kui ka väljundseadmel õigesti sisse pistetud.

Suurendage helitugevust.

Suurendage AUX-seadme helitugevust.

Kasutage teist AUX-kaablit.

AUX-seadme halb helikvaliteet Tehke kindlaks, et audiokaabel on nii AUX IN ühendusel kui ka väljundseadmel õigesti sisse pistetud.

Testige funktsiooni teise AUX-seadmega.

AKUD

Pikemat aega mittekasutatud akusid laadige veel enne kasutamist. Temperatuur üle 50 °C vähendab vahetatava aku tööaega. Vältige pikemat soojenemist päikese või kütteseadme mõjul. Hoidke laadija ja vahetatava aku ühenduskontaktid puhtad.

Optimaalse patareie eluaega tagamiseks, pärast kasutamist lae patareieploki täielikult.

Akud tuleks võimalikult pika kasutusea saavutamiseks pärast täislaadimist laadijast välja võtta.

Aku ladustamisel üle 30 päeva:

Ladustage akut kuivas kohas u 27°C juures.

Ladustage akut u 30-50% laetusseisundis.

Laadige aku iga 6 kuu tagant täis.

LIITIUMIOONAKUDE TRANSPORTIMINE

Liitiumioonakud on allutatud ohtlike ainete transportimisega seonduvatele õigusaktidele.

Nende akude transportimine peab toimuma kohalikest, siseriiklikest ja rahvusvahelistest eeskirjadest ning määrustest kinni pidades.

- Tarbijad tohivad neid akusid edasiste piiranguteta tänaval transportida.
- Liitiumioonakude komertstransport ekspedeerimisetevõtete kaudu on allutatud ohtlike ainete transportimisega seonduvatele õigusaktidele. Tarne-ettevalmistusi ja transporti tohivad teostada eranditult vastavalt koollitavad isikud. Kogu protsessi tuleb asjatundlikult jälgida.

Akude transportimisel tuleb järgida järgmisi punkte:

- Tehke kindlaks, et kontaktid on lühiste vältimiseks kaitstud ja isoleeritud.
- Põrake tähelepanu sellele, et akupakk ei saaks kandes nihkuda.
- Kahjustatud või välja voolanud akusid ei tohi kasutada.







Pöörduge edasiste juhiste saamiseks ekspedeerimisetevõtte poole.

HOOLDUS

Kasutage ainult Milwaukee tarkuud ja Milwaukee tagavaraosi. Detailid, mille väljavahetamist pole kirjeldatud, laske välja vahetada Milwaukee klientiteeninduspunkti (vaadake brošüüri garantii / klientiteeninduste aadressid).

Vajaduse korral võite tellida seadme läbilõikejoonise, näidates ära masina tüüpi ja andmesildi oleva numbr. Selleks pöörduge klientiteeninduspunkti või otse: Techtronic Industries GmbH, Max-Eyth-Strasse 10, 71364 Winnenden, Germany.

SÜMBOLID

	ETTEVAATUST! TÄHELEPANU! OHUD!
	Palun lugege enne käikulaskmist kasutamisejuhend hoolikalt läbi.
	Elektriseadmeid ei tohi utiliseerida koos majapidamisprügiga. Elektrilised ja elektroonilised seadmed tuleb eraldi kokku koguda ning keskkonnasõbralikuks utiliseerimiseks vastavas käitusettevõttes ära anda. Küsige kohalikest pädevatest ametitest või edasimüüjalt käitlusjaamade ja kogumispunktide kohta järele.
	Seade sobib ainult ruumides kasutamiseks, ärge jätke seadet vihma kätte.
	Kaitseklass III
	CE-märk
	Ukraina riiklik vastavusmärk
	Euraasia vastavusmärk.

ТЕХНИЧЕСКИЕ ДАННЫЕ	ДИНАМИК BLUETOOTH	M12-18 JSSP
Вольтаж аккумулятора.....	12/18 V	
Музыкальная мощность 18 В.....	40 W	
Музыкальная мощность 12 В.....	18 W	
Вес с батареей 5,0 Аh.....	3,1 kg	
Выходное напряжение USB.....	5,0 V / 2,1 A	
Вход внешнего сигнала AUX.....	75 Hz - 16 kHz	
Вход Bluetooth.....	75 Hz - 16 kHz	
Минимальный диапазон передаваемых частот.....	30 м	
Продолжительность работы (с аккумулятором 2,0 А·ч).....	ca.8 h	
Класс защиты.....	IP54	

ВНИМАНИЕ! Ознакомьтесь со всеми указаниями по безопасности и инструкциями, в том числе с инструкциями. Улучшения, допущенные при соблюдении указаний и инструкций по технике безопасности, могут стать причиной электрического поражения, пожара и тяжелых травм. **Сохраняйте эти инструкции и указания для будущего использования.**

УКАЗАНИЯ ПО БЕЗОПАСНОСТИ ДЛЯ ДИНАМИК BLUETOOTH

Никогда не пытайтесь модифицировать или разбирать прибор. Не используйте радиоприемник вблизи воды. Производите очистку только сухой тканью. Некоторые очищающие вещества и растворители губительны для пластика и других частей аппарата. Защищайте рукоятку от попадания масла и смазки, содержите ее в чистоте и сухости.

По вопросам сервиса обращайтесь к квалифицированному сервисному персоналу.

Не устанавливайте прибор вблизи источников тепла. Не ставьте на прибор источники открытого огня как, например, свечи. Не допускайте попадания капель или брызг на прибор. Нельзя ставить на прибор контейнеры с жидкостями как, например, вазы.

Не выбрасывайте использованные аккумуляторы вместе с домашним мусором и не сжигайте их. Дистрибьюторы компании Milwaukee предлагают восстановление старых аккумуляторов, чтобы защитить окружающую среду.

Не храните аккумуляторы вместе с металлическими предметами во избежание короткого замыкания.

Для зарядки аккумуляторов модели M12 / M18 используйте только зарядные устройства модели M12 / M18. Не заряжайте аккумуляторы других систем.

Никогда не вскрывайте аккумуляторы или зарядные устройства и храните их только в сухих помещениях. Следите, чтобы они всегда были сухими. Аккумуляторная батарея может быть повреждена и дать течь под воздействием чрезмерных температур или повышенной нагрузки. В случае контакта с аккумуляторной кислотой немедленно промойте место контакта мылом и водой. В случае попадания кислоты в глаза промойте глаза в течение 10 минут и немедленно обратитесь за медицинской помощью.

Данное устройство не разрешается эксплуатировать или чистить лицам с ограниченными физическими, сенсорными или умственными способностями, а также лицам с недостаточным опытом или знаниями, за исключением случаев, когда они были проинструктированы по безопасному обращению с устройством лицом, по закону отвечающим за их безопасность. При использовании устройства лицами, названными выше, за ними надлежит осуществлять надзор. Никогда не допускать попадания устройства в руки детям. Поэтому если устройство не используется, его надлежит хранить в

безопасном и недоступном для детей месте.

ИСПОЛЬЗОВАНИЕ

Динамик Bluetooth служит для воспроизведения аудиосигнала от подключенных аудиоустройств.

С помощью подключения USB динамик можно использовать для зарядки устройств USB. Не пользуйтесь данным инструментом способом, отличным от указанного для нормального применения.

ИНДИКАТОР ЗАРЯДА АККУМУЛЯТОРА

Чтобы продлить срок службы сменного аккумулятора, индикатор уровня заряда аккумулятора мигает красным цветом, когда уровень заряда аккумулятора низкий, но устройство все еще находится в рабочем состоянии. Если устройство больше не функционирует, индикатор уровня заряда аккумулятора горит постоянным красным светом. В этом случае извлеките сменный аккумулятор и зарядите его в соответствии с инструкцией по эксплуатации.

ПОДКЛЮЧЕНИЯ

Импульсный источник питания

Используйте только блок питания 18 В MILWAUKEE. Подключите блок питания к соответствующей сетевой розетке и вставьте штекер 18 В в гнездо 18 В с обратной стороны динамика.

Подключение дополнительного устройства



MP3-плеер, CD-плеер или другие аудио устройства подключаются непосредственно к гнезду динамика, обозначенному AUX.

Порт USB

На устройства, подключенные к USB-порту, автоматически подается питание. Если устройству требуется постоянный ток более 2,1 А, система защиты от перегрузки отключает электропитание.

КНОПКИ

Кнопка ВКЛ./ВЫКЛ.  Чтобы включить или выключить динамик, нажмите кнопку ВКЛ./ВЫКЛ.

Кнопка BLUETOOTH  Нажмите кнопку Bluetooth  для активации функции Bluetooth. Затем динамик начнет искать подключенное устройство.

- Если подключенное устройство Bluetooth отсутствует, функция Bluetooth перейдет в режим ожидания. Индикатор светится постоянно.
- Для подключения динамика к новому устройству удерживайте кнопку Bluetooth в течение 2 секунд, пока индикатор не начнет мигать. Теперь динамик может установить соединение с другим устройством.
- Для подключения устройства к динамику выберите опцию "M18/M12 Wireless Jobsite Speaker" на устройстве с поддержкой Bluetooth.
- После первого подключения динамик автоматически после включения подключается обратно к тому же устройству.
- После успешного установления соединения с динамиком используйте элементы управления устройством с поддержкой Bluetooth для поиска композиций и настройки громкости.

РЕГУЛИРОВКА ГРОМКОСТИ +/-

Увеличение громкости - нажать кнопку "+".
Уменьшение громкости - нажать кнопку "-".

AUX IN

После подключения кабеля AUX 3,5 мм динамик автоматически переключается в режим AUX IN. При извлечении кабеля AUX динамик возвращается в режим Bluetooth. Светодиод остается включенным.

ПОИСК НЕПОЛАДОК

Проблема	Причина и решение
Динамик не включается	Активно реле защиты от пониженного напряжения или устройству необходимо зарядить.
Динамик не соединяется с мобильным устройством	Выключить и снова включить функцию Bluetooth на мобильном устройстве. Затем попытаться снова запустить режим сопряжения. Поднести мобильное устройство ближе к динамику, удалив мобильное устройство от источников помех и препятствий. Повторить процесс сопряжения с другим мобильным устройством.
Отсутствие акустического сигнала от устройства Bluetooth	Убедиться в том, что динамик включен. Убедиться в том, что громкость на динамике и на мобильном устройстве включена. Поднести мобильное устройство ближе к динамику, удалив мобильное устройство от источников помех и препятствий. Повторить процесс сопряжения с другим музыкальным приложением. Повторить процесс сопряжения с другим мобильным устройством.
Плохое качество звука от устройства Bluetooth	Поднести мобильное устройство ближе к динамику, удалив мобильное устройство от источников помех и препятствий. Повторить процесс сопряжения с другим музыкальным приложением. Повторить процесс сопряжения с другим мобильным устройством.
Отсутствие аудиосигнала от источника AUX	Убедиться в том, что подключенное мобильное устройство включено и работает. Убедиться в том, что штекер 3,5 мм подключен правильно как в динамике, так и в исходном устройстве. Увеличить громкость. Увеличить громкость на устройстве AUX. Использовать другой кабель AUX.
Плохое качество звука от устройства AUX	Убедиться в том, что аудиокабель правильно подключен как к подключению AUX IN, так и к исходному устройству. Проверить работоспособность с использованием другого устройства AUX.

АККУМУЛЯТОР

Перед использованием аккумулятора, которым не пользовались некоторое время, его необходимо зарядить.
Температура свыше 50°С снижает работоспособность аккумуляторов. Избегайте продолжительного нагрева или прямого солнечного света (риск перегрева).
Контакты зарядного устройства и аккумуляторов должны содержаться в чистоте.
Для обеспечения оптимального срока службы аккумулятор необходимо полностью заряжать после использования прибора.
Для достижения максимального срока службы аккумуляторы после зарядки следует вынимать из зарядного устройства.
При хранении аккумулятора более 30 дней:
Храните аккумулятор при 27°С в сухом месте.
Храните аккумулятор с зарядом примерно 30% - 50%.
Каждые 6 месяцев аккумулятор следует заряжать.

ТРАНСПОРТИРОВКА ЛИТИЙ-ИОННЫХ АККУМУЛЯТОРОВ

Литий-ионные аккумуляторы в соответствии с предписаниями закона транспортируются как опасные грузы. Транспортировка этих аккумуляторов должна осуществляться с соблюдением местных, национальных и международных предписаний и положений.

- Эти аккумуляторы могут перевозиться по улице потребителем без дальнейших обязательств.
- При коммерческой транспортировке литий-ионных аккумуляторов экспедиторскими компаниями действуют положения, касающиеся транспортировки опасных грузов. Подготовка к отправке и транспортировка должны производиться исключительно специально обученными лицами. Весь процесс должен находиться под контролем специалиста.

При транспортировке аккумуляторов необходимо соблюдать следующие пункты:









- Убедитесь, что контакты защищены и изолированы во избежание короткого замыкания.
- Следите за тем, чтобы аккумуляторный блок не соскользнул внутри упаковки.
- Транспортировка поврежденных или протекающих аккумуляторов запрещена.

За дополнительными указаниями обратитесь к своему экспедитору.

ОБСЛУЖИВАНИЕ

Пользуйтесь аксессуарами и запасными частями Milwaukee. В случае возникновения необходимости в замене, которая не была описана, обращайтесь в один из сервисных центров по обслуживанию электроинструментов Milwaukee (см. список сервисных организаций). При необходимости может быть заказан чертеж инструмента с трехмерным изображением деталей. Пожалуйста, укажите номер и тип инструмента и закажите чертеж у Ваших местных агентов или непосредственно у Techtronic Industries GmbH, Max-Eyth-Straße 10, 71364 Winnenden, Germany.

СИМВОЛЫ

	ВНИМАНИЕ! ПРЕДУПРЕЖДЕНИЕ! ОПАСНОСТИ!
	Пожалуйста, внимательно прочтите инструкцию по использованию перед началом любых операций с инструментом.
	Электрические устройства нельзя утилизировать вместе с бытовым мусором. Электрические и электронные устройства следует собирать отдельно и сдавать в специализированную утилизирующую компанию для утилизации в соответствии с нормами охраны окружающей среды. Сведения о центрах вторичной переработки и пунктах сбора можно получить в местных органах власти или у вашего специализированного дилера.
	Устройство может использоваться только внутри помещений. Не допускается оставлять устройство под дождем.
	Класс защиты III
	Знак CE
	Национальный украинский знак соответствия
	Знак Евразийского Соответствия

ТЕХНИЧЕСКИ ДАННИ	BLUETOOTH ВИСОКОГОВОРИТЕЛ	M12-18 JSSP
Напрежение на акумулатора		12/18 V
Музикална мощност 18 W		40 W
Музикална мощност 12 V		18 W
Тегло с батерия 5,0 Ah		3,1 kg
USB изходното напрежение		5,0 V / 2,1 A
Качество на звука от AUX вход		75 Hz - 16 kHz
Bluetooth вход		75 Hz - 16 kHz
Минимален обхват на предаване		30 m
Време на работа (с батерия 2.0 Ah)		ca. 8 h
Предпазно стъкло		IP54

⚠ ВНИМАНИЕ! Прочетете указанията за безопасност и съветите. Пропуски при спазването на указанията и на инструкциите за безопасност могат да доведат до токов удар, пожар и/или тежки наранявания. **Запазете всички указания и инструкции за безопасност за бъдещето.**

⚠ УКАЗАНИЯ ЗА БЕЗОПАСНОСТ ЗА BLUETOOTH ВИСОКОГОВОРИТЕЛ

Уредът никога да не се отваря, да не се разглобява и да не променя по какъвто и да било начин.

Уредът да не се използва близо до вода.

Почистявайте само със суха кърпа. Някои почистващи препарати повреждат пластмасата или други изолирани части. Поддържайте уреда чист и сух, по него да няма масло и грес.

Възлагайте ремонтите само на квалифициран специализиран персонал.

Не поставяйте уреда близо до горещи източници.

Не поставяйте върху уреда открити пламъци като например свещи.

Уредът не трябва да бъде излаган на капеща или пръскаща вода.

Върху уреда не бива да се поставят съдове с течност, като например вази.

Не изхвърляйте изхабените акумулатори в огъня или в при битовите отпадъци. Milwaukee предлага екологосъобразно събиране на старите акумулатори; моля попитайте Вашия специализиран търговец.

Не съхранявайте акумулаторите заедно с метални предмети (опасност от късо съединение).

Акумулатори от системата M12 / M18 да се зареждат само със зарядни устройства от системата M12 / M18 laden. Да не се зареждат акумулатори от други системи.

Не отваряйте акумулатори и зарядни устройства и ги съхранявайте само в сухи помещения. Пазете ги от влага.

При екстремно натоварване или екстремна температура от повредени акумулатори може да изтече батерийна течност. При допир с такава течност веднага измийте с вода и сапун. При контакт с очите веднага изплаквайте старателно най-малко 10 минути и незабавно потърсете лекар.

Не е разрешено уредът да се обслужва или почиства от лица, които са с ограничени физически, сетивни или интелектуални възможности респективно които имат ограничен опит и познания, освен в случаите, в които са инструктирани за безопасно боравене с уреда от лице, което е законно упълномощено да отговаря за тяхната сигурност и безопасност. При използване на уреда горе посочените лица трябва да бъдат надзиравани. Уредът не бива да се поставя на деца. Поради тази причина в случаите, когато не се използва, уредът трябва да

бъде съхраняван на сигурно място, извън достъпа на деца.

ИЗПОЛЗВАНЕ ПО ПРЕДНАЗНАЧЕНИЕ

Bluetooth високоговорителят се използва за възпроизвеждане на аудио сигнали от свързани аудио устройства.

Високоговорителят може да се използва за зареждане на USB устройства чрез USB порта.

Този уред може да се използва по предназначение само както е посочено.

ИНДИКАЦИЯ НА ЗАРЕЖДАНЕТО

За да се удължи експлоатационният срок на сменяемата акумулаторна батерия, индикаторът на зареждането мига в червено, когато зарядът е нисък, но уредът все още може да работи. Ако уредът вече не може да работи, индикаторът на зареждането свети постоянно в червено. В такъв случай свалете сменяемата акумулаторна батерия и я заредете в съответствие с ръководството за експлоатация.

ВРЪЗКИ

Импулсно захранващо устройство

Използвайте само захранващ адаптер 18 V MILWAUKEE. Включете захранващия адаптер в подходящ мрежов контакт и вкарайте 18-волтовия щепсел в 18-волтовия вход на обратната страна на тонколоната.

Свързване на допълнителен уред

MP3 плейър, CD плейър или други аудио устройства се свързват директно към обозначената с AUX буква на тонколоната.

USB порт

Устройствата, които са свързани към USB порта, се захранват автоматично с електричество. При устройствата, които се нуждаят от прав ток над 2,1 ампера, защитата срещу претоварване изключва електроразхранването.

БУТОНИ

Бутон ВКЛ./ИЗКЛ.

Натиснете бутона ВКЛ./ИЗКЛ., за да включите или изключите тонколоната.

Бутон BLUETOOTH

Натиснете бутона за Bluetooth  **✖**, за да активирате функцията Bluetooth. Тогава тонколоната започва да търси двоедно устройство.

- Ако не е налично двоедно Bluetooth устройство, функцията Bluetooth преминава в режим на готовност. Светещият индикатор свети постоянно.
- За да свържете тонколоната с ново устройство, натискайте бутона Bluetooth в продължение на 2 секунди, докато светещият индикатор започне да мига. Сега тонколоната може да се свърже с ново устройство.
- За да свържете устройство с тонколоната, изберете опцията "M18/M12 Wireless Jobsite Speaker" на съвместимото с Bluetooth устройство.
- След първото свързване, тонколоната автоматично се свързва при включване отново със същото устройство.
- След успешното осъществяване на връзката с тонколоната, използвайте обслужващите елементи на устройството, свързано чрез Bluetooth, за да потърсите дадено заглавие или да регулирате силата на звука.

РЕГУЛАТОР НА СИЛАТА НА ЗВУКА + / -

За усилване на звука - натиснете бутон +.

За намаляване на звука - натиснете бутон -.

AUX IN

След свързване на AUX кабел (3,5 мм) към високоговорителя, той автоматично превключва на AUX-IN. При отстраняване на AUX кабела високоговорителят се връща в режим на bluetooth. LED индикаторът продължава да свети.

ТЪРСЕНЕ НА ПОВРЕДИ

Проблем	причина & решение
Високоговорителят не се включва	Защитата от ниско напрежение е активирана или устройството трябва да бъде заредено.
Високоговорителят не се свързва с мобилното устройство	Изключете bluetooth функцията на мобилното устройство и я включете отново. След това опитайте да рестарирате режима на свързване (pairing). Преместете мобилното устройство по-близо до високоговорителя и далеч от източници на смущения или препятствия. Повторете процедурата за свързване (pairing) с друго мобилно устройство.
Няма звуков сигнал от Bluetooth устройството	Уверете се, че високоговорителят е включен. Уверете се, че звукът на високоговорителя и на мобилното устройство е включен. Преместете мобилното устройство по-близо до високоговорителя и далеч от източници на смущения или препятствия. Повторете процедурата с друго музикално приложение. Повторете процедурата за свързване (pairing) с друго мобилно устройство.
Лошо качество на звука от bluetooth устройството	Преместете мобилното устройство по-близо до високоговорителя и далеч от източници на смущения или препятствия. Повторете процедурата с друго музикално приложение. Повторете процедурата за свързване (pairing) с друго мобилно устройство.
Няма звуков сигнал от AUX източника	Уверете се, че свързаното мобилно устройство е включено и работи. Уверете се, че крайникът (3,5 мм) е свързан правилно както към високоговорителя, така и към изходното устройство. Усилете звука. Усилете звука на AUX устройството. Опитайте с друг AUX кабел.

Лошо качество на звука от AUX устройството

Уверете се, че аудио кабелът е свързан правилно както към AUX-IN порта, така и към изходното устройство.
Тествайте функцията с друго AUX устройство.

АКУМУЛАТОРИ

Акумулатори, които не са ползвани по-дълго време, преди употреба да се дозаредят.

Температура над 50°C намалява мощността на акумулатора. Да се избягва по-продължително нагриване на слънце или от отопление.

Поддържайте чисти присъединителните контакти на зарядното устройство и на акумулатора.

За оптимална продължителност на живот след употреба батериите трябва да се заредят напълно.

За възможно по-дълга продължителност на живот батериите трябва да се изваждат от уреда след зареждане.

При съхранение на батериите за повече от 30 дни: съхранявайте батерията при прибл. 27°C и на сухо място. Съхранявайте батерията при 30 до 50 % от заряда. Зареждайте батерията на всеки 6 месеца.

ПРЕВОЗ НА ЛИТИЕВО-ЙОННИ БАТЕРИИ

Литиево-йонните батерии са предмет на законовите разпоредби за превоз на опасни товари.

Превозът на тези батерии трябва да се извършва в съответствие с местните, националните и международните разпоредби и регламенти.

- Потребителите могат да превозват тези батерии по пътя без допълнителни изисквания.
- Превозът на литиево-йонни батерии от транспортни компании е предмет на законовите разпоредбите за превоз на опасни товари. Подготовката на превоза и самият превоз трябва да се извършват само от обучени лица. Целият процес трябва да е под професионален надзор.

Спазвайте следните изисквания при превоз на батерии:

- Уверете се, че контактите са защитени и изолирани, за да се избегне късо съединение.
- Уверете се, че няма опасност от разместване на батерията в оплаквата.
- Не превозвайте повредени батерии или такива с течове.









Обърнете се към Вашата транспортна компания за допълнителни инструкции.

ПОДДРЪЖКА

Да се използва само аксесоари на Milwaukee и резервни части на Milwaukee. Елементите, чията подмяна не е описана, да се дадат за подмяна в сервис на Milwaukee (вижте брошурата "Гаранция и адреси на сервиси").

При необщодимост можете да поискате за уреда от Вашия сервис или директно от Technic Industries GmbH, Max-Eyth-Straße 10, 71364 Winnenden, Germany, чрезж за в случай на експлозия, като посочите типа на машината и номер върху заводската табелка.

СИМВОЛИ

	ВНИМАНИЕ! ПРЕДУПРЕЖДЕНИЕ! ОПАСНОСТ
	Преди пускане на уреда в действие моля прочетете внимателно инструкцията за използване.
	Електрическите уреди не трябва да се изхвърлят заедно с битовите отпадъци. Електрическото и електронното оборудване трябва да се събират отделно и да се предават на службите за рециклиране на отпадъците според изискванията за опазване на околната среда. Информирайте се при местните служби или при местните специализирани търговци относно местата за събиране и центровете за рециклиране на отпадъци.
	Уредът е подходящ за използване само в помещения. Да не се излага на дъжд.
	Предпазно стъкло III
	СЕ-знак
	Национален знак за съответствие - Украйна
	EurAsian знак за съответствие.

DATE TEHNICE	DIFUZOR BLUETOOTH	M12-18 JSSP
Tensiune acumulator		12/18 V
Putere muzicală 18 V		40 W
Putere muzicală 12 V		18 W
Greutate cu baterie 5,0 Ah.....		3,1 kg
Tensiunea de ieșire USB		5,0 V / 2,1 A
Calitatea sunetului ieșire AUX.....		75 Hz - 16 kHz
Intrare Bluetooth		75 Hz - 16 kHz
Domeniu minim de transmitere		30 m
Timp de funcționare (cu acumulator M18 5,0 Ah).....		ca. 8 h
Clasa de protecție.....		IP54

AVERTISMENT! Citiți toate avizele de siguranță și indicațiile.
Nerespectarea indicațiilor de avertizare și a instrucțiunilor poate provoca electrocutare, incendii și/sau răniri grave. **Păstrați toate indicațiile de avertizare și instrucțiunile în vederea utilizării viitoare.**

INSTRUCȚIUNI DE SECURITATE DIFUZOR BLUETOOTH

Nu deschideți, nu dezamblați și nu modificați în vreun fel oarecare niciodată aparatul.
Nu folosiți acest aparat niciodată aproape de apă.
A se curăța numai cu o cârpă uscată. Unii agenți de curățare atacă masa plastică sau alte elemente izolate. Mențineți aparatul curat și uscat, fără urme de ulei sau unsori.
Permiteți efectuarea de reparații exclusiv persoanelor de specialitate calificate.

Nu plasați aparatul în apropierea unor surse de încălzire.
Nu se plasează surse de foc deschis, cum ar fi de ex. lumânări aprinse, pe aparat.

Aparatul nu se va expune la picături de apă sau la stropire. Nu este permisă așezarea pe aparat a recipientelor cu lichide, de ex. a vazelor.
Nu aruncați acumulatorii uzați la containerul de reziduri menajere și nu îi ardeți. Milwaukee Distributors se oferă să recupereze acumulatorii vechi pentru protecția mediului înconjurător.

Nu depozitați acumulatorii împreună cu obiecte metalice (risc de scurtcircuit)

Folosiți numai încărcătoare System M12 / M18 pentru încărcarea acumulatorilor System M12 / M18. Nu folosiți acumulatori din alte sisteme.
Nu deschideți niciodată acumulatorii și încărcătoarele și păstrați-le numai în încăperi uscate. Păstrați-le întotdeauna uscate.

Acidul se poate scurge din acumulatorii deteriorați la încălziri sau temperaturi extreme. În caz de contact cu acidul din acumulator, spălați imediat cu apă și săpun. În caz de contact cu ochii, călăuiți cu atenție timp de cel puțin 10 minute și apelați imediat la îngrijire medicală.

Deservirea sau curățarea acestui aparat nu este permisă persoanelor cu capacitate fizică, senzorială sau intelectuală redusă, respectiv lipsite de experiență sau insuficient pregătite, cu excepția cazului în care au fost instruite în legătură cu manipularea aparatului în condiții de securitate de către o persoană legalmente responsabilă pentru siguranța lor. Utilizarea aparatului de către persoanele menționate mai sus trebuie să aibă loc sub supraveghere. Nu este îngăduit ca acest aparat să ajungă la îndemâna copiilor. Atunci când nu este folosit, aparatul trebuie păstrat la loc sigur, ferit de accesul copiilor.

CONDIȚII DE UTILIZARE SPECIFICATE

Difuzorul Bluetooth servește la redarea semnalelor sonore venite de la aparatele audio conectate la acesta.
Prin intermediul portului USB, difuzorul poate fi folosit pentru încărcarea dispozitivelor USB.
Nu utilizați acest produs în alt mod decât cel stabilit pentru utilizare normală

INDICATORUL STĂRII DE ÎNCĂRCARE

Pentru a prelungi durata de viață a acumulatorului reîncărcabil, indicatorul stării de încărcare clipește cu roșu atunci când nivelul de încărcare este scăzut, dar aparatul poate încă funcționa. Dacă aparatul nu mai poate funcționa, indicatorul stării de încărcare luminează permanent cu roșu. În acest caz scoateți acumulatorul reîncărcabil și încărcați-l respectând indicațiile din manualul de utilizare.

CONEXIUNI

Alimentare electrică

Utilizați exclusiv un bloc de alimentare 18 V MILWAUKEE. Introduceți blocul de alimentare într-o priză adecvată de încărcare de la rețea și introduceți fișa de 18 V în intrarea de 18 V de pe partea din spate a difuzorului.

Conectarea aparatului suplimentar

MP3-Player-ul, CD-Player-ul sau alte aparate audio se conectează direct la mufa AUX a difuzorului.

Port USB

Aparatele care sunt conectate la portul USB sunt alimentate cu curent în mod automat. La aparatele care au nevoie de o intensitate a curentului continuu mai mare de 2,1 amperi, protecția la suprasarcină dezactivează alimentarea cu curent.

TASTE

Tasta PORNIT/OPRIT

Apăsați tasta PORNIT/OPRIT pentru a porni sau opri difuzorul.

Tasta BLUETOOTH

Apăsați tasta Bluetooth pentru a activa funcția Bluetooth. Imediat după aceea difuzorul va începe să caute un aparat cuplat.

- Dacă nu există niciun aparat Bluetooth cuplat, funcția Bluetooth trece în modul standby. Indicatorul luminos luminează constant.
- Pentru a conecta difuzorul cu un nou aparat, apăsați tasta Bluetooth timp de 2 secunde, până când indicatorul luminos începe să clipească. Acum difuzorul se poate conecta cu un alt aparat.
- Pentru a conecta un aparat la difuzor, selectați opțiunea "M18/M12 Wireless Jobsite Speaker" pe aparatul compatibil Bluetooth.
- După prima conectare, difuzorul se va conecta automat cu acel aparat la fiecare pornire.
- După stabilirea cu succes a conexiunii cu difuzorul, utilizați elementele de comandă ale aparatului conectat prin Bluetooth, pentru a căuta fiecare titlu în parte și a regla volumul.

REGLAREA VOLUMULUI + / -

Pentru amplificarea volumului - apăsați butonul +.
Pentru atenuarea volumului - apăsați butonul -.

AUX IN

După introducerea unui cablu AUX de 3,5 mm, difuzorul trece automat în regimul AUX IN. După extragerea cablului AUX, difuzorul revine în regimul Bluetooth. Becul indicator LED rămâne aprins.

DETECTAREA DERANJAMENTELOR

Problemă	Cauză & remediu
Difuzorul nu pornește	Este activă protecția de joasă tensiune sau aparatul trebuie încărcat.
Difuzorul nu stabilește legătura cu aparatul mobil	Porniți și opriți funcția Bluetooth la aparatul mobil. Încercați apoi din nou să porniți regimul pairing. Aproiați aparatul mobil de difuzor și îndepărtați-l de surse perturbatoare și de obstacole. Repetăți operația de pairing cu un alt aparat mobil.
Lipsă a semnalului acustic de la aparatul Bluetooth	Asigurați-vă că difuzorul este pornit. Asigurați-vă că este conectat volumul la difuzor și la aparatul mobil. Aproiați aparatul mobil de difuzor și îndepărtați-l de surse perturbatoare și de obstacole. Repetăți operația de pairing cu un alt app muzical. Repetăți operația de pairing cu un alt aparat mobil.
Calitate slabă a sunetului de la aparatul Bluetooth	Aproiați aparatul mobil de difuzor și îndepărtați-l de surse perturbatoare și de obstacole. Repetăți operația cu un alt app muzical. Repetăți operația de pairing cu un alt aparat mobil.
Lipsă a semnalului audio de la sursa AUX	Asigurați-vă că aparatul mobil conectat este pornit și funcționează. Asigurați-vă că fișa de 3,5 mm este corect introdusă atât în difuzor, cât și în aparatul-sursă. Amplificați volumul. Amplificați volumul la aparatul AUX. Folosiți un alt cablu AUX.
Calitate slabă a sunetului de la aparatul Bluetooth	Asigurați-vă că și cablul audio este corect introdus atât în conectorul AUX IN, cât și în aparatul-sursă. Testați funcția cu un alt aparat AUX.

ACUMULATORI

Acumulatorii care nu au fost utilizați o perioadă de timp trebuie reîncărcați înainte de utilizare
Temperatura mai mare de 50°C (122°F) reduce performanța acumulatorului. Evitați expunerea prelungită la căldură sau radiație solară (risc de supraîncălzire)
Contactele încărcătoarelor și acumulatorilor trebuie păstrate curate.
În scopul optimizării duratei de funcționare, bateriile trebuie reîncărcate complet după utilizare.
Pentru o durată de viață cât mai lungă, acumulatorii ar trebui scoși din încărcător după încărcare.
La depozitarea acumulatorilor mai mult de 30 zile: Acumulatorii se depozitează la cca. 27°C și la loc uscat. Acumulatorii se depozitează la nivelul de încărcare de cca. 30%-50%. Acumulatorii se încarcă din nou la fiecare 6 luni.

TRANSPORTUL ACUMULATORILOR CU IONI DE LITIU

Acumulatorii cu ioni de litiu cad sub incidența prescripțiilor legale pentru transportul de mărfuri periculoase.

Transportul acestor acumulatori trebuie să se efectueze cu respectarea prescripțiilor și reglementărilor pe plan local, național și internațional.

- Consumatorilor le este permis transportul rutier nerestricționat al acestui tip de acumulatori.
- Transportul comercial al acumulatorilor cu ioni de litiu prin intermediul firmelor de expediție și transport este supus reglementărilor transportului de mărfuri periculoase. Pregătirile pentru expediție și transportul au voie să fie efectuate numai de către personal instruit corespunzător. Întregul proces trebuie asistat în mod competent.

Următoarele puncte trebuie avute în vedere la transportul acumulatorilor:

- Pentru a se evita scurtcircuitate, asigurați-vă de faptul că sunt protejate și izolate contactele.
- Aveți grijă ca pachetul de acumulatori să nu poată aluneca în altă poziție în interiorul ambalajului său.
- Este interzis transportarea unor acumulatori deteriorați sau care pierd lichid.

Pentru indicații suplimentare adresați-vă firmei de expediție și transport cu care colaborați.

INTREȚINERE

Utilizați numai accesorii și piese de schimb Milwaukee. Dacă unele din componente care nu au fost descrise trebuie înlocuite , vă rugăm contactați unul din agenții de service Milwaukee (vezi lista noastră pentru service / garanți

Dacă este necesară, se poate comanda o imagine descompusă a sculei. Vă rugăm menționati numărul art. Precum și tipul mașinii tipărit pe etichetă și comandați desenul la agenții de service locali sau direct la Techtronic Industries GmbH, Max-Eyth-Straße 10, 71364 Winnenden, Germany.

SIMBOLURI

	PERICOL! AVERTIZARE! ATENȚIE!
	Vă rugăm citiți cu atenție instrucțiunile înainte de pornirea mașinii
	Aruncarea aparatelor electrice la gunoii menajere este interzisă. Echipamentele electrice și electronice trebuie colectate separat și predate la un centru de reciclare și eliminare a deșeurilor, pentru a fi eliminate ecologic. Interesați-vă la autoritățile locale sau la comerciantul dvs. de specialitate unde se află centre de reciclare și puncte de colectare.
	Acest aparat este recomandat doar pentru utilizare în interior. Nu expuneți niciodată aparatul la ploaie.
	Clasa de protecție III
	Marcaj CE
	Marcaj național de conformitate Ucraina
	Marcaj de conformitate EurAsian.

ТЕХНИЧКИ ПОДАТОЦИ	BLUETOOTH-ЗВУЧНИК	M12-18 JSSP
Волтажа на батеријата	12/18 V	
Музичка моќност 18 V	40 W	
Музичка моќност 12 V	18 W	
Тежина со батерија 5,0 Ah	3,1 kg	
USB излезен напон	5,0 V / 2,1 A	
Квалитет на звукот AUX-влез	75 Hz - 16 kHz	
Bluetooth-влез	75 Hz - 16 kHz	
Минимален опсег на пренос	30 m	
Времетраење (со батерија M18 5,0 ампер/часови)	ca. 8 h	
Clasa de protecție	IP54	

▲ ПРЕДУПРЕДУВАЊЕ! Прочитајте ги сите безбедносни упатства и инструкции. Заборавање на почитувањето на безбедносните упатства и инструкции можат да предизвикаат електричен удар, пожар и/или тешки повреди. **Сочувајте ги сите безбедносни упатства и инструкции за во иднина.**

▲ СИГУРНОСНИ НАПОМЕНИ ЗА BLUETOOTH-ЗВУЧНИК

Никогаш не ги расклопувајте или модифицирајте овие апарати. Не го користете овој апарат близу вода.

Чистете го само со сува крпа. Некои средства за шистење и раствори се штетени за пластичните и другите изолирани делови. Одржувајте ја неговата рачкачиста, сува и незамастена.

Севкупното сервисирање доверете го на обучениот персонал. Не го инсталирајте во близина на топлински извори.

Не ставајте отворен оган, на пример свеќи, врз апаратот

Овој апарат не смее да биде изложен на капки вода ниту на прскање со вода. Врз апаратот не смеат да бидат поставувани садови со течности, на пример вазни.

Не ги оставајте искористените батерии во домашниот отпад и не горете ги. Дистрибутерите на Милвоки ги собираат старите батерии, со што ја штитат нашата околина.

Не ги чувајте батериите заедно со метални предмети (ризик од краток спој).

Користете исклучиво Систем M12 / M18 за полнење на батерии од M12 / M18 систем. Не користете батерии од друг систем.

Не ги отворајте насилно батериите и полначите, и чувајте ги само на суво место. Чувајте ги постојано суви.

Киселината од оштетените батериите може да истече при екстреман напон или температури. Доколку дојдете во контакт со исатата, измијте се веднаш со сапун и вода. Во случај на контакт со очите плакнете ги убаво најмалку 10 минути и незаодолжително одете на лекар.

Овој апарат не е здолжително да се опслужува или чисти од страна на лица кои што располагаат со намалени телесни, сензорни или душевни способности односно недостаток на искуство или знаење, освен ако не биле обучени за безбедно опходување со апаратот од страна на лице кое што е според законот одговорно за нивната безбедност. Горев наведените лица треба да се набљудуваат при употреба на апаратот. На апаратот не му е место крај деца. Затоа при негова неупотреба апаратот треба да се чува безбедно и вон дофат на деца.

СПЕЦИФИЦИРАНИ УСЛОВИ НА УПОТРЕБА

Bluetooth-звучникот служи за репродукција на аудио сигнали од поврзаните аудио уреди.

Звучникот преку USB-приклучокот може да се користи за полнење на USB-уреди.

Не го користете овој производ на било кој друг начин освен пропишаниот за нормална употреба.

ИНДИКАТОР ЗА ПОЛНЕЊЕ

За да се зголеми рокот на траење на батериите, индикаторот за полнење трепка црвено, кога нивото на полнење на батеријата е ниско, но кога уредот е сè уште во функција. Кога уредот не е повеќе во функција, индикаторот за полнење постојано свети црвено. Во тој случај извадете ја батерија и наполнете ја според упатството за употреба.

ПРИКЛУЧУВАЊЕ

Прекинувачки извор за напојување

Користете адаптер 18 V MILWAUKEE. Ставете го адаптерот во соодветен штекер, а потоа ставете го 18 V штекер во 18 V цек на задната страна од звучникот.

Приклучување за дополнителен уред

MP3-плеер, CD-плеер или други аудио уреди се приклучуваат директно на помошниот цек на звучникот означен со AUX.

USB-порт

Уредите кои што се приклучени на USB-порт, автоматски се напојуваат со електрична енергија. Кај уредите, на кои им е потребно еднонасочна струја повисока од 2,1 ампера, заштитата од отповарување го исклучува снабдувањето со електрична енергија.

КОПЧИЊА

Копче ВКЛУЧИ/ИСКЛУЧИ

Притиснете го копчето ВКЛУЧИ/ИСКЛУЧИ, за да го вклучите или исклучите звучникот.

Копче BLUETOOTH

Притиснете го копчето bluetooth, за да ја активирате функцијата bluetooth. Тогаш звучникот почнува да бара поврзан уред.

- Доколку не е застапен поврзан bluetooth уред, тогаш функцијата bluetooth преминува во standby-режим. Тогаш индикаторот свети непрекинато.
- За да го поврзете звучникот со друг уред, држете го bluetooth копчето притиснато две секунди, сè додека индикаторот не почне да трепка. Тогаш звучникот може да се поврзе со друг уред.
- За да го поврзете уредот со звучникот, изберете ја опцијата "M18/M12 Wireless Jobsite Speaker" на уредот што треба да се поврзе.
- По првото поврзување, звучникот откако ќе биде исклучен, автоматски повторно ќе може да се поврзе со истиот уред.
- По успешното поврзување со звучникот, користете ги елементите за управување на уредот што е поврзан преку bluetooth, за да изберете одредена тема (песна) и да ја регулирате јачината на звукот.

РЕГУЛИРАЊЕ НА ЈАЧИНАТА НА ГЛАСОТ + / -

Зголемување на јачината на гласот - Притиснете го копчето +. Намалување на јачината на гласот - Притиснете го копчето -.

AUX ВКЛУЧЕНО

По поврзувањето со 3,5-мм долг AUX-кабел, звучникот автоматски се префрла во AUX IN. При вадење на AUX-кабелот, звучникот автоматски повторно се враќа во Bluetooth-режим. LED-дисплејот останува вклучен.

НАОГАЊЕ НА ГРЕШКИ

Проблем	причина & решение
Звучникот не се вклучува	Заштитата од низок напон е активна или уредот мора да се наполни.
Звучникот не се поврзува со мобилниот уред	Bluetooth-функцијата на мобилниот уред треба да се исклучи и повторно да се вклучи. Потоа обидете се одново да го стартувате режимот на поврзување. Доближете го мобилниот уред до звучникот и држете го подалеку од извори на пречки и опструкции. Обидете се да извршите поврзување со друг мобилен уред.
Не се добива акустичен сигнал од Bluetooth-уредот	Осигурајте се дека звучникот е вклучен. Осигурајте се дека е вклучен звукот на звучникот и на мобилниот уред. Доближете го мобилниот уред до звучникот и држете го подалеку од извори на пречки и опструкции. Повторете ја постапката со друга музичка апликација. Повторете ја постапката со друг мобилен уред.
Добивање на лош квалитет на звук од Bluetooth-уредот	Доближете го мобилниот уред до звучникот и држете го подалеку од извори на пречки и опструкции. Повторете ја постапката со друга музичка апликација. Повторете ја постапката на поврзување со друг мобилен уред.
Нема аудио сигнал од AUX-изворот	Осигурајте се дека поврзаниот мобилен уред е вклучен и работи. Осигурајте се, дека 3,5-мм долгиот електричен приклучок е правилно приклучен, како на звучникот, така и на излезниот уред. Зголемете ја јачината на звукот. Зголемете ја јачината на звукот на AUX-уредот. Користете друг AUX-кабел.
Добивање на лош квалитет на звук од AUX-уредот	Осигурајте се дека аудио кабелот е правилно поврзан, како на AUX IN-приклучокот, така и на излезниот уред. Испробајте ја функцијата со друг AUX-уред.

БАТЕРИИ

Батриите кои не биле користени подолго време треба да се наполнат пред употреба.

Температура повисока од 50°C (122°F) го намалуваат траењето на батериите. Избегнувајте подолго изложување на батериите на високи температури или сонце (ризик од прегревање).

Клемите на полначот и батериите мора да бидат чисти.

За оптимален работен век батериите мора да се наполнат целосно по употреба.

За можно подолг век на траење, апаратите после нивното полнење треба да бидат извадени од апаратот за полнење на батериите.

Во случај на складирање на батеријата подолго од 30 дена: Акумулаторот да се чува на температура од приближно 27°C и на суво место.

Акумулаторот да се складира на приближно 30%-50% од состојбата на наполнетост.

Акумулаторот повторно да се наполни на секои 6 месеци.

ТРАНСПОРТ НА ЛИТИУМ-ЈОНСКИ БАТЕРИИ

Литиум-јонските батерии подлежат на законските одредби за транспорт на опасни материи.

Транспортот на овие батерии мора да се врши согласно локалните, националните и меѓународните прописи и одредби.

- Потрошувачите на овие батерии може да вршат непречен патен транспорт на истите.
- Комерцијалниот транспорт на литиум-јонски батерии од страна на шпедитерски претпријатија подложни на одредбите за транспорт на опасни материи. Подготовките за шпедиција и транспорт треба да ги вршат исклучиво соодветно обучени лица. Целокупниот процес треба да биде стручно надгледуван.

При транспортот на батерии треба да се внимава на следното:

- Осигурајте се дека контактите се заштитени и изолирани, а сетоа со цел да се избегнат кратки споеви.
- Внимавајте да не дојде до преместување на батериите во нивната амбалажа.
- Забранет е транспорт на оштетени или протечени литиум-јонски батерии.

За понатамошни инструкции обратете се до Вашето шпедитерско претпријатие.

ОДРЖУВАЊЕ

Користете само Milwaukee додатоци и резервни делови. Доколку некои од компонентите кои не се опишани треба да бидат заменети, Ве молиме контактирајте ги сервисните агенти на Milwaukee (консултирајте ја листата на адреси).

Доколку е потребно можно е да биде набавен детален приказ на алатот. Ве молиме наведете го бројот на артиклот како и типот на машина кој е отпечатан на етикетата и порачајте ја скицата кај локалниот застапник или директно кај: Techtron Industries GmbH, Max-Eyth-Straße 10, 71364 Winnenden, Germany.

СИМБОЛИ

	ВНИМАНИЕ! ПРЕДУПРЕДУВАЊЕ! ОПАСНОСТ!
	Ве молиме пред да ја стартувате машината обрнете внимание на упатствата за употреба.
	Електричните апарати не смеат да се фрлат заедно со домашниот отпад. Електричните и електронските апарати треба да се собираат одделно и да се однесат во соодветниот погон заради нивно фрлање во склад со начелата за заштита на околината. Информирајте се кај Вашите местни служби или кај специјализираниот трговски претставник, каде има такви погони за рециклажа и собирајни станици.
	Овој алат е исклучиво за внатрешна употреба. Никогаш не го изложувајте алатот на дожд.
	Заштитна класа III
	CE-знак
	Национален конформитетски знак за Украина
	EurAsian (Евроазиатски) знак на конформитет.

ТЕХНІЧНІ ХАРАКТЕРИСТИКИ	ДИНАМІК З BLUETOOTH	M18-12 JSSP
Напруга змінної акумуляторної батареї	12/18 V	
Музична потужність 18 V	40 W	
Музична потужність 12 V	18 W	
Вага з акумуляторною батареєю 5,0	3,1 kg	
Якість звучання, вхід AUX	5,0 V / 2,1 A	
Вхід Bluetooth	75 Hz - 16 kHz	
Мінімальний діапазон передачі.....	75 Hz - 16 kHz	
Тривалість роботи (вага з акумуляторною батареєю M18 5,0 Ah)	30 м	
Клас захисту	ca.8 h	
	IP54	

▲ ПОПЕРЕДЖЕННЯ! Прочитайте всі вказівки з техніки безпеки та інструкції. Упущення при дотриманні вказівок з техніки безпеки та інструкцій можуть призвести до ураження електричним струмом, пожежі та/або тяжких травм. **Зберігайте всі вказівки з техніки безпеки та інструкції на майбутнє.**

▲ ВКАЗІВКИ З ТЕХНІКИ БЕЗПЕКИ ДЛЯ ДИНАМІКА З BLUETOOTH

В жодному разі не відкривати, не розбирати та ніяким чином не змінювати пристрій.
Не використовувати цей пристрій поблизу води.
Чистити лише сухою серветкою. Деякі засоби для чищення завдають шкоду полімерному матеріалу або іншим ізолююваним деталям.
Пристрій повинен бути чистим та сухим, не містити мастила та оливи.
Ремонт повинні виконувати тільки кваліфіковані спеціалісти.
Не встановлювати пристрій поблизу джерел тепла.
Не ставити джерела відкритого вогню, наприклад, свічки, на пристрій.
На пристрій не повинні потрапляти краплі або бризки води. На пристрій не можна ставити ємності з рідиною, наприклад, вази.
Відпрацьовані знімні акумуляторні батареї не можна кидати у вогонь або викидати з побутовими відходами. Milwaukee пропонує утилізацію старих знімних акумуляторних батарей, безпечну для довкілля; зверніться до свого дилера.
Не зберігати знімні акумуляторні батареї разом з металевими предметами (небезпека короткого замикання).
Знімні акумуляторні батареї системи #system# заряджати лише зарядними пристроями системи #system#. Не заряджати акумуляторні батареї інших систем.
Не відкривати знімні акумуляторні батареї і зарядні пристрої та зберігати їх лише в сухих приміщеннях. Берегти від вологи.
При екстремальному навантаженні або при екстремальній температурі з пошкодженої змінної акумуляторної батареї може витікати електроліт. При потрапленні електроліту на шкіру його негайно необхідно змити водою з милом. При потрапленні в очі їх необхідно негайно ретельно промити, щонайменше 10 хвилин, та негайно звернутися до лікаря.
Цей пристрій не можна обслуговувати або чистити людям з обмеженими фізичними, сенсорними, розумовими можливостями або з недостатнім досвідом чи з недостатніми знаннями, хіба що особа, яка за законом відповідає за їхню безпеку, проінструктувала їх щодо безпечного поводження з пристроєм. Зазначені вище особи при користуванні пристроєм повинні перебувати під наглядом. Цей пристрій не призначений для дітей. Тому якщо ви не користуєтесь пристроєм, його необхідно зберігати у надійному та недоступному для дітей місці.

ВИКОРИСТАННЯ ЗА ПРИЗНАЧЕННЯМ

Динамік з Bluetooth призначений для передачі аудіосигналу від підключених аудіопрстроїв.
Через USB-порт динамік може використовуватися для завантаження USB-пристроїв.
Цей прилад можна використовувати тільки за призначенням так, як вказано в цьому документі.

ІНДИКАТОР ЗАРЯДУ АКУМУЛЯТОРА

Щоб продовжити термін служби змінного акумулятора, індикатор рівня заряду акумулятора блимає червоним кольором, коли рівень заряду акумулятора низький, але прилад все ще знаходиться в робочому стані. Якщо прилад більше не функціонує, індикатор рівня заряду акумулятора горить постійним червоним світлом. У цьому разі слід вийняти змінний акумулятор і зарядити його відповідно до інструкції з експлуатації.

ПІДКЛЮЧЕННЯ

Імпульсний блок живлення

Використовуйте лише блок живлення 18 В MILWAUKEE. Підключіть блок живлення до відповідної розетки і вставте штекер 18 В у гніздо 18 В зі зворотнього боку динаміка.

Підключення додаткового приладу

MP3-плеєр, CD-плеєр або інші аудіо прилади підключаються безпосередньо до гнізда динаміка, позначеного AUX.

USB-порт

Прилади, підключені до USB-порту, автоматично підключаються до джерела живлення. Якщо прилад потребує постійного струму, що перевищує 2,1 А, то захист від перевантаження відключас електроживлення.

КНОПКИ

Кнопка вимикача

Для вклучення або виключення динаміка натисніть кнопку вимикача.

Кнопка BLUETOOTH

- Натисніть кнопку Bluetooth для активації функції Bluetooth. Потім динамік починає шукати підключений прилад.
- Якщо підключений прилад Bluetooth відсутній, функція Bluetooth перейде в режим очікування. Індикатор горить постійно.
 - Для підключення динаміка до нового приладу утримуйте кнопку Bluetooth протягом 2 секунд, поки індикатор не почне блимати. Тепер динамік може з'єднатися з іншим приладом.
 - Для підключення приладу до динаміка оберіть опцію "M18/M12 Wireless Jobsite Speaker" на приладі з підтримкою Bluetooth.
 - Після першого підключення динамік автоматично після вклучення підключасється знову до того ж приладу.
 - Після успішного встановлення з'єднання з динаміком використовуйте елементи керування приладу з підтримкою Bluetooth для пошуку композицій і налаштування гучності.

РЕГУЛЮВАННЯ ГУЧНОСТІ + / –

Збільшити гучність – Натиснути кнопку +.
Зменшити гучність – Натиснути кнопку –.

AUX IN

Після підключення 3,5-мм кабелю AUX динамік автоматично перемикається на AUX IN. При відключенні кабелю AUX динамік знову повертається в режим Bluetooth. Світлодіодний індикатор горить.

ПОШУК НЕСПРАВНОСТЕЙ

Проблема	Причина та усунення
Динамік не вмикається	Активний захист від низької напруги, або пристрій потрібно зарядити.
Динамік не з'єднується з мобільним пристроєм	На мобільному пристрої вимкнути та знову увімкнути функцію Bluetooth. Потім спробувати розпочати ще раз режим сполучення.

Мобільний пристрій піднести ближче до динаміка та подати від джерел перешкод або від перешкод.

Повторити процес сполучення з іншим мобільним пристроєм.

Немає акустичного сигналу від пристрою Bluetooth

Переконатися, що динамік увімкнений.

Переконатися, що гучність динаміка та мобільного пристрою увімкнена.

Мобільний пристрій піднести ближче до динаміка та подати від джерел перешкод або від перешкод.

Повторити процес з іншим музичним додатком.

Повторити процес сполучення з іншим мобільним пристроєм.

Погана якість звучання від пристрою Bluetooth

Мобільний пристрій піднести ближче до динаміка та подати від джерел перешкод або від перешкод.

Повторити процес з іншим музичним додатком.

Повторити процес сполучення з іншим мобільним пристроєм.

Немає аудіосигналу від джерела AUX

Переконатися, що підключений мобільний пристрій увімкнений та працює.

Переконатися, що штекер 3,5-мм правильно вставлений і в динамік, і у вихідний пристрій.

Збільшити гучність.

Збільшити гучність на пристрої AUX.

Використати іншої кабель AUX.

Погана якість звучання від пристрою AUX

Переконатися, що аудіо-кабель правильно вставлений в роз'єм AUX IN та у вихідний пристрій.

Перевірити функціонування з іншим пристроєм AUX.

ОБСЛУГОВУВАННЯ

Використовувати тільки комплектуючі та запчастини Milwaukee. Деталі, заміна яких не описується, замінювати тільки в відділі обслуговування клієнтів Milwaukee (зверніть увагу на брошуру "Гарантія / адреси сервісних центрів").

У разі необхідності можна запросити креслення з зображенням вузлів машини в перспективному вигляді, для цього потрібно звернутися в ваш відділ обслуговування клієнтів або безпосередньо в Techtronic Industries GmbH, Max-Eyth-Straße 10, 71364 Winnenden, Німеччина, та вказати тип машини та шестизначний номер на фірмовій таблиці з даними машини.

СИМВОЛИ

	УВАГА! ПОПЕРЕДЖЕННЯ! НЕБЕЗПЕЧНО!
	Уважно прочитайте інструкцію з експлуатації перед введенням приладу в дію.
	Електричні прилади не можна утилізувати з побутовими відходами. Електричні та електронні прилади необхідно збирати окремо та здавати в спеціалізовані підприємства для утилізації, що не шкодить навколишньому середовищу. Зверніться до місцевих органів або до вашого дилера, щоб отримати адреси пунктів вторинної переробки та пунктів прийому.
	Пристрій підходить тільки для використання в приміщеннях, не виставляти пристрій під дощ.
	Клас захисту III
	Знак CE
	Національний знак відповідності для України
	Знак відповідності для Європи та Азії EurAsian

АКУМУЛЯТОРНІ БАТАРЕЇ

Змінну акумуляторну батарею, що не використовувалася тривалий час, перед використанням необхідно підзарядити.
Температура понад 50 °С зменшує потужність змінної акумуляторної батареї. Уникати тривалого нагрівання сонячними променями або системою обігріву.

З'єднувальні контакти зарядного пристрою та змінної акумуляторної батареї повинні бути чистими.

Для забезпечення оптимального строку експлуатації акумуляторні батареї після використання необхідно повністю зарядити.

Для забезпечення максимально можливого терміну експлуатації акумуляторні батареї після зарядки необхідно виймати з зарядного пристрою.

При зберіганні акумуляторної батареї понад 30 днів: Зберігати акумуляторну батарею при температурі приблизно 27 °С в сухому місці.
Зберігати акумуляторну батарею в стані зарядки приблизно 30-50 %. Кожні 6 місяців знову заряджати акумуляторну батарею.

البيانات الفنية	
فرطية البطارية	V 12/18.....
ميوزيك باور	V18
ميوزيك باور	V12
وزن الجهاز بالبطارية	5,0 Ah
مخر ج USB	5.0 V / 2,1
وصلة صوت AUX	عالية الجودة
خاصية بلوتوث	kHz Hz - 16 75.....
الحد الأدنى لنطاق الإرسال	kHz Hz - 16 75.....
وقت التشغيل	m 30.....
وقت التشغيل امبير\ساعة مع بطارية	5,0 امبير.....
قوة السلامة.	IP54.....

تحذير!

اقرأ جميع تحذيرات السلامة وجميع التعليمات، بما فيها. قد يؤدي الفشل في مراعاة التحذيرات والتعليمات إلى التعرض للإصابة بصدمة كهربية أو الحريق و/أو إصابة خطيرة.

احتفظ بجميع التنبيهات والتعليمات للرجوع إليها مستقبلا.

تحذيرات السلامة الخاصة بمكبر الصوت

لا تترك الجهاز مطلقاً أو تتركه بإبه طريقة. لا تستخدم هذا الجهاز بالقرب من المياه. قم بالتنظيف فقط باستخدام قطعة قماش جافة. هناك عوامل مُخطِّئة ومُخدِّبات معينة ضارة بالبلاستيك والأجزاء الأخرى المعزولة. احتفظ بمقبض الجهاز نظيفاً وجافاً وخالياً من الزيت أو الشمع. راجع إلى كافة مراكز الصيانة للتعامل مع موظفي صيانة مؤهلين. لا تلم بالتركيب بالقرب من أي مصادر حرارة. يجب عدم وضع أي مصادر لهيب مكشوفة مثل شموع مضاءة على الجهاز. لا يجب تعريض الجهاز لمسامر أو الزناد وكما لا يجب وضع أشياء مملوءة بالسوائل عليه، مثل الزهوريات.

لا تتخلص من البطاريات المستعملة مع النفايات المنزلية أو بحرقها. يقدم مزوع ميلوكي خدمة استعادة البطاريات القديمة لحماية البيئة.

لا تقم بتخزين البطارية مع الأشياء المعدنية (خطر قصر الدائرة) ..

استخدم فقط شواحن M12 / M18 System لشحن بطاريات M12 / M18 System . لا تستخدم بطاريات من أنظمة أخرى.

لا تقم أبداً بفتح قفل البطارية والشواحن إلا في غرف جافةٍ وحافظ عليها جافة طوال الوقت. قد يتسرب حمض البطارية من البطاريات التالفة في ظروف الحمل الزائد بدرجة كبيرة أو في درجات الحرارة الشديدة. في حالة ملامسة لحمض البطارية أغسل يدك فوراً بالماء والصابون. في حالة ملامسة السائل للمعين انشطهما جيداً لمدة 10 دقائق عن الأمل واظلب العناية الطبية فوراً.

هذا الجهاز غير مُعدِّ للاستخدام أو التنظيف من قِبل الأشخاص ذوي القدرات البدنية أو الحسية أو العقلية المحدودة، أو الأشخاص الذين تفقصهم الخبرة والمعرفة إلا بعد إعطائهم تعليمات تتعلق بالاستخدام الآمن للجهاز من قِبل شخص يتمتع بأهلية قانونية وذلك لسلامتهم. وينبغي الإشراف عليهم أثناء استخدام الجهاز. يتعين ألا يستخدم الأطفال هذا الجهاز أو يقومون بتنظيفه أو اللعب به، حيث يجب إبقاؤه بعيداً عن متناول أيديهم عند عدم الاستخدام.

شروط الاستخدام المحدثة
يعمل مكبر الصوت المزود بخاصية البلوتوث على إعادة تشغيل إشارات الصوت من أجهزة الصوت المتصلة به. يمكن لمكبر الصوت أن يقوم بشحن أجهزة USB باستخام وصلة USB. لا تستخدم هذا المنتج بأي طريقة أخرى غير مصرح بها للاستخدام العادي.
إشارة مستوى الشحن
لإطالة عمر البطارية، تومض إشارة مستوى الشحن بالضوء الأحمر، إذا كان مستوى الشحن منخفض، لكن الجهاز يكون قادراً على الأداء. إذا كان الجهاز غير قادرٍ على الأداء، فسوف تضيئ إشارة مستوى الشحن ضوءاً أحمر بشكل مستمر. في هذ الحالة يتم نزع البطارية وشحنها تبعاً لتأجيل الاستخدام.
منافذ الاتصال
<div> <div><div>جهاز محول التيار</div></div> </div> <p>استخدم محول تيار 18 فولت من شركة MILWAUKEE فقط قم بتوصيل محول التيار بمقبس مناسب ثم قم بتوصيل قابس الجهاز 18 فولت بمنفذ التوصيل 18 فولت على ظهر مكبر الصوت.</p>
<div> <div><div>توصيل جهاز إضافي</div></div> </div> <p>أجهزة أم بي 3 و أجهزة لمسي دي أو أي أجهزة صوتيات أخرى يتم توصيلها مباشرة بمنفذ AUX على مكبر الصوت.</p>

M12-18 JSSP	
V 12/18.....	
ميوزيك باور	W 40.....
ميوزيك باور	W 18.....
وزن الجهاز بالبطارية	kg
مخر ج USB	5.0 V / 2,1
وصلة صوت AUX	عالية الجودة
خاصية بلوتوث	kHz Hz - 16 75.....
الحد الأدنى لنطاق الإرسال	kHz Hz - 16 75.....
وقت التشغيل	m 30.....
وقت التشغيل امبير\ساعة مع بطارية	5,0 امبير.....
قوة السلامة.	IP54.....

منفذ يو أس بي

الأجهزة المتصلة بمنفذ يو أس بي سيتم إمدادها بالتيار تلقائياً في حالة الأجهزة التي تتطلب تياراً مستمراً أقوى من 2.1 امبير، تقوم خاصية الحماية ضد فرط التحميل بفصل الإمداد بالتيار.

الأزرار

زر التشغيل/الإيقاف

اضغط على زر التشغيل/الإيقاف، لكي تقوم بتشغيل أو إيقاف عمل مكبرات الصوت.

زر البلوتوث

اضغط على زر البلوتوث، لتشغيل خاصية البلوتوث. مكبر الصوت سوف يبدأ في البحث عن جهاز يتم توصيله.

- إذا لم يكن هناك جهاز بلوتوث متصل فسوف تنتقل خاصة البلوتوث إلى وضع الاستعداد. وستضئ لمبة الإشارة بشكل مستمر.

لكي تقوم بتوصيل مكبر الصوت بجهاز جديد اضغط على زر البلوتوث لمدة ثلاثينين حتى تبدأ إشارة الإشاعة في الوميض. الآن يمكن أن يتصل مكبر الصوت بجهاز آخر.

لكي تقوم بتوصيل جهاز مع مكبر الصوت قم باختيار الإمكانية "M18/M12 Wireless Jobsite Speaker" على الجهاز الذي يتنمّع بالبلوتوث.

- بعد التوصيل الأول سوف يقوم مكبر الصوت بالاتصال بنفس الجهاز مرة أخرى أوتوماتيكياً.

بعد إجراء الاتصال مع مكبر الصوت بنجاح استخدم أدوات تشغيل الجهاز المتصل عن طريق البلوتوث، للبحث عن الأغاني وضبط ارتفاع الصوت.

زر مستوى الصوت + / -

لرفع مستوى الصوت - يُرَجى الضغط على +.

لخفض مستوى الصوت - يُرَجى الضغط على -.

وصلة AUX

عند توصيل كابل AUX 3.5 مم بمدخل مكبر الصوت، يتحول هذا الكابل تلقائياً إلى مدخل AUX. وعند فصل كابل AUX من مكبر الصوت، سيعود المكبر إلى وضع البلوتوث. يعني مصباح LED مضيئاً.

استضاف الإخطأ واصلاحها	
مشكلات	السبب والحل
لا يعمل مكبر الصوت في وضع الحماية LVP (الحماية ذات الجهد الكهربائي المنخفض)	أو قد يحتاج إلى شحنه
لا يتصل مكبر الصوت بأجهزة الهواتف المتحركة	يُرجى غلق خاصية البلوتوث في جهاز الهاتف المتحرك ثم إعادة تشغيلها. ثم حاول الاقتران مرة أخرى.
يُرجى تحريك جهاز الهاتف المتحرك بالقرب من مكبر الصوت ليكن بعيداً عن أي تدخلات أو عوائق	يُرجى تحريك جهاز الهاتف المتحرك بالقرب من مكبر الصوت ليكن بعيداً عن أي تدخلات أو عوائق
يُرجى تجربة اقتران جهاز هاتف متحرك آخ	
لم يصدر أي صوت من جهاز البلوتوث	يُرجى التأكد من تشغيل مكبر الصوت
يُرجى التأكد من ارتفاع مستوى الصوت في مكبر الصوت وفي جهاز الهاتف المتحرك الخاص بك	
يُرجى تحريك جهاز الهاتف المتحرك بالقرب من مكبر الصوت ليكن بعيداً عن أي تدخلات أو عوائق	
يُرجى تجربة استخدام تطبيق مختلف لتشغيل الموسيقى	
يُرجى تجربة اقتران جهازٍ هاتفٍ متحركٍ آخر	

ُرجى تحريك جهاز الهاتف المتحرك بالقرب من مكبر الصوت ليكن بعيداً عن أي تدخلات أو عوائق

يُرجى تجربة استخدام تطبيق مختلف لتشغيل الموسيقى
يُرجى تجربة اقتران جهاز هاتف متحرك آخر

لم يصدر صوت من مصدر AUX
يُرجى التأكد من تشغيل جهاز الهاتف المتحرك المتصل وتشغيل الموسيقى

يُرجى التأكد من إدخال القابس 3.5 مم بالكامل في مكبر الصوت وفي الجهاز المصدر

يُرجى رفع مستوى الصوت

يُرجى رفع مستوى الصوت في جهاز AUX

يُرجى تجربة استخدام كابل AUX مختلف

يصدر جهاز AUX صوتاً سيء
يُرجى التأكد من توصيل كابل الصوت جيداً بموصل مدخل AUX بين مكبر الصوت والجهاز المصدر

يُرجى محاولة توصيل جهاز AUX مختلف

البطاريات

يجب إعادة شحن البطارية غير المستخدمة لفترةٍ قبل الاستخدام. تقلل درجات الحرارة التي تتجاوز 50°سيلزيوس (122°فهرنهايت) من أداء البطارية. تجنب التعرض الزائد للحرارة أو أشعة الشمس (خطر التسخين).. يجب الحفاظ على محتويات الشواحن و البطاريات نظيفة. للحصول على فترة استخدام مثالية، يجب شحن البطاريات تماماً، بعد الاستخدام للحصول على أطول عمر ممكن للبطارية، انزع البطارية من الشاحن بمجرد شحنها تماماً. لتخزين البطارية أكثر من 30 يوم:
خزن البطارية بحيث تكون درجة الحرارة أقل من 27° سيلزيوس وبعيدا عن أي رطوبة
خزن البطارية مشحونة بنسبة تتراوح بين 30 50-% اشحن البطارية كالمعتاد، وذلك كل ستة أشهر من التخزين.

نقل بطاريات الليثيوم

- تخضع بطاريات الليثيوم أيون لشروط قوانين نقل السلع الخطرة.
- ويجب نقل هذه البطاريات وفقاً للأحكام والقوانين المحلية والوطنية والدولية.
- يمكن للمستخدم نقل البطاريات برا دون الخضوع لشروط أخرى.
- يخضع النقل التجاري لبطاريات الليثيوم أيون عن طريق الغير إلى قوانين نقل السلع الخطرة. يتعين أن يقوم أفراد مدربيون جيداً بالإعداد لعملية النقل والقيام بها بصحبة خبراء مثلهم. متى نُقلَّ البطاريات:
- عند التأكد من حماية أطراف توصيل البطارية وعزلها تجنباً لحدوث قصر بالدائرة.
- عند التأكد من حماية حزمة البطارية من الحركة داخل صندوق التعبئة.
- يُرجى عدم نقل البطاريات التي بها تشققات أو تسريبات.
- يُرجى البحث مع شركة الشحن عن نصيحة أخرى

الصيانة

استخدم فقط ملحقات ميلوكي وكذلك قطع غيار ميلوكي. إذا كانت المكونات التي يجب تغييرها غير مذكورة، يرجى الاتصال بأحد عملاء صيانة ميلوكي (انظر قائمة عناوين الضمان/الصيانة الخاصة بنا). عند الحاجة يمكن طلب رمز انفجار الجهاز بعد ذكر طراز الآلة والرقم السداسي المنكور على بطاقة طاقة الآلة لدى جهة خدمة العملاء أو مباشرة لدى شركة Techtronic Industries GmbH، ألمانيا Max-Eyth-Straße 10, 71364 Winnenden

زويملا
<div>اطرح إريذخت ايهيبنت</div>
<div>زواجه لاي عشيت عبد لبيق فيانغب تامولعتلا هءارق يجرى</div>
<div>تبولز نمبا فءابؤلا يف فيءابسرطا فءجالا نم صلعتلا رطحى امهولسبتم ؤلصغنم فينورتكلالا وئيءابسرطا فءجالا عمج بجي فءاعا فطرش يدل فيءيبلا ب رضي ال للششب انم صلعتلا يدل وا فيلجءلا تايءمبلا يدل راسفعتسالا ءاجرلا لبالعتسالا فءجالا فءاقومو لالعتسالا فءاعا فءاقوم نع نيرصصعتمبلا راجعتلا</div>
<div>رطبلل فءالا ضربعت ال مطف يلخ ادلا مداختسالا كيبسانم ءادالا هذء اولطم</div>
<div>فءالسلا فءف III</div>
<div>فيبوروالا فءباطمءلا فءال ع</div>
<div>فءن ارءوالا فءباطمءلا فينطولما فءال خلا</div>
<div>فءويءيسالا فيبوروالا فءباطمءلا فءال ع</div>

Copyright 2017
Techtronic Industries GmbH
Max-Eyth-Straße 10 71364 Winnenden
Germany
+49 (0) 7195-12-0



(01.17)

4931 4148 63