

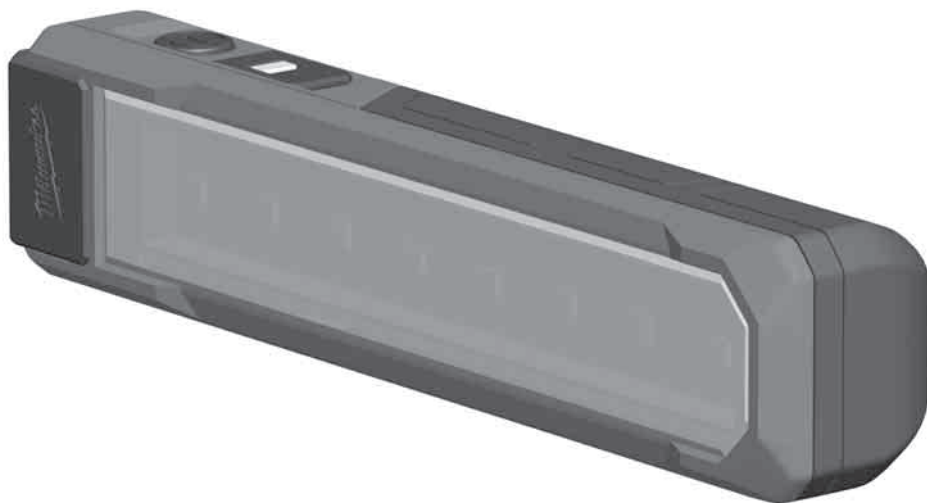

Nothing but **HEAVY DUTY.**[®]



L4 FL

Original instructions

Originalbetriebsanleitung

Notice originale

Istruzioni originali

Manual original

Oorspronkelijke gebruiksaanwijzing

Original brugsanvisning

Original bruksanvisning

Bruksanvisning i original

Alkuperäiset ohjeet

Πρωτότυπο οδηγιών χρήσης

Orijinal işletme talimatı

Původním návodem k používání

Pôvodný návod na použitie

Instrukcja oryginalna

Eredeti használati utasítás

Izvirna navodila

Originalne pogonske upute

Instrukcijām oriģinālvalodā

Originali instrukcija

Algupärane kasutusjuhend

Оригинальное руководство по эксплуатации

Оригинално ръководство за експлоатация

Instrucțiuni de folosire originale

Оригинален прирачник за работа

Оригінал інструкції з експлуатації

التعليمات الأصلية

ENGLISH		Picture section with operating description and functional description	4
DEUTSCH		Bildteil mit Anwendungs- und Funktionsbeschreibungen	4
FRANÇAIS		Partie imagée avec description des applications et des fonctions	4
ITALIANO		Sezione illustrata con descrizione dell'applicazione e delle funzioni	4
ESPAÑOL		Sección de ilustraciones con descripción de aplicación y descripción funcional	4
PORTUGUES		Parte com imagens explicativas contendo descrição operacional e funcional	4
NEDERLANDS		Beeldgedeelte met toepassings- en functiebeschrijvingen	4
DANSK		Billedet med anvendelses- og funktionsbeskrivelser	4
NORSK		Billedet med bruks- og funksjonsbeskrivelse	4
SVENSKA		Bilddel med användnings- och funktionsbeskrivning	4
SUOMI		Kuvasivut käyttö- ja toimintakuvaukset	4
ΕΛΛΗΝΙΚΑ		Τμήμα εικόνων με περιγραφές χρήσης και λειτουργίας	4
TÜRKÇE		Resim bölümü Uygulama ve fonksiyon açıklamaları ile birlikte	4
ČESKY		Obrazová část s popisem aplikací a funkcí	4
SLOVENSKY		Obrazová časť s popisom aplikácií a funkcií	4
POLSKI		Część rysunkowa z opisami zastosowania i działania	4
MAGYAR		Képes részalkalmazási- és működési leírásokkal	4
SLOVENSKO		Del slikez opisom uporabe in funkcij	4
HRVATSKI		Dio sa slikama opisima primjene i funkcija	4
LATVISKI		Attēla daļa ar lietošanas un funkciju aprakstiem	4
LIETUVIŠKAI		Paveikslėlio dalis su vartojimo instrukcija ir funkcijų aprašymais	4
EESTI		Pildiosa kasutusjuhendi ja funktsioonide kirjeldusega	4
РУССКИЙ		Раздел иллюстраций с описанием эксплуатации и функций	4
БЪЛГАРСКИ		Част със снимки с описания за приложение и функции	4
ROMÂNIA		Secvența de imagine cu descrierea utilizării și a funcționării	4
МАКЕДОНСКИ		Дел со сликио описи за употреба и функционирање	4
УКРАЇНСЬКА		Частина з зображеннями з описом робіт та функцій	4
عربي		قسم الصور يربط به الوصف التشغيلي والوظيفي	4

Text section with Technical Data, important Safety and Working Hints and description of Symbols	10
Textteil mit Technischen Daten, wichtigen Sicherheits- und Arbeitshinweisen und Erklärung der Symbole.	11
Partie textuelle avec les données techniques, les consignes importantes de sécurité et de travail ainsi que l'explication des pictogrammes.	12
Sezione testo con dati tecnici, importanti informazioni sulla sicurezza e sull'utilizzo, spiegazione dei simboli.	13
Sección de texto con datos técnicos, indicaciones importantes de seguridad y trabajo y explicación de los símbolos.	14
Parte com texto explicativo contendo Especificações técnicas, Avisos de segurança e de operação e a Descrição dos símbolos.	15
Tekstgedeelte met technische gegevens, belangrijke veiligheids- en arbeidsinstructies en verklaring van de symbolen.	16
Tekstdel med tekniske data, vigtige sikkerheds- og arbejdsanvisninger og symbolforklaring.	17
Tekstdel med tekniske data, viktige sikkerhets- og arbeidsinstruksjoner og forklaring av symbolene.	18
Textdel med tekniska informationer, viktiga säkerhets- och användningsinstruktioner samt symbolförklaringar.	19
Tekstisivut: tekniset tiedot, tärkeät turvallisuus- ja työskentelyohjeet sekä merkkien selitykset.	20
Τμήμα κειμένου με τεχνικά χαρακτηριστικά, σημαντικές υποδείξεις ασφαλείας και εργασίας και εξήγηση των συμβόλων.	21
Teknik bilgileri, önemli güvenlik ve çalışma açıklamalarını ve de sembollerin açıklamalarını içeren metin bölümü.	22
Textová část s technickými daty, důležitými bezpečnostními a pracovními pokyny a s vysvětlivkami symbolů	23
Textová část s technickými dátami, dôležitými bezpečnostnými a pracovními pokynmi a s vysvetlivkami symbolov	24
Część opisowa z danymi technicznymi, ważnymi wskazówkami dotyczącymi bezpieczeństwa i pracy oraz objaśnieniami symboli.	25
Szöveges rész műszaki adatokkal, fontos biztonsági- és munkavégbézési útmutatásokkal, valamint a szimbólumok magyarázata.	26
Del besedila s tehničnimi podatki, pomembnimi varnostnimi opozorili in delovnimi navodili in pojasnili simbolov.	27
Dio štiva sa tehničkim podacima, važnim sigurnosnim i radnim uputama i objašnjenjem simbola.	28
Teksta daļa ar tehniskajiem parametriem, svarīgiem drošības un darbības norādījumiem, simbolu atšifrējumiem.	29
Teksto dalis su techniniais duomenimis, svarbiomis saugumo ir darbo instrukcijomis bei simbolių paaiškinimais.	30
Tekstiosa tehniliste näitajate, oluliste ohutus- ja tööjuhenditega ning sümbolite kirjeldustega.	31
Текстовый раздел, включающий технические данные, важные рекомендации по безопасности и эксплуатации, а также описание используемых символов.	32
Част с текст с технически данни, важни указания за безопасност и работа и разяснение на символите.	33
Porțiune de text cu date tehnice, indicații importante privind siguranța și modul de lucru și descrierea simbolurilor.	34
Tekstuален дел со Технички карактеристики, важни безбедносни и работни упатства и објаснување на символите.	35
Текстова частина з техничними даними, важливими вказівками з техніки безпеки та експлуатації і поясненням символів.	36
القسم النصي المزود بالبيانات الفنية والنصائح الهامة للسلامة والعمل ووصف الرموز	39

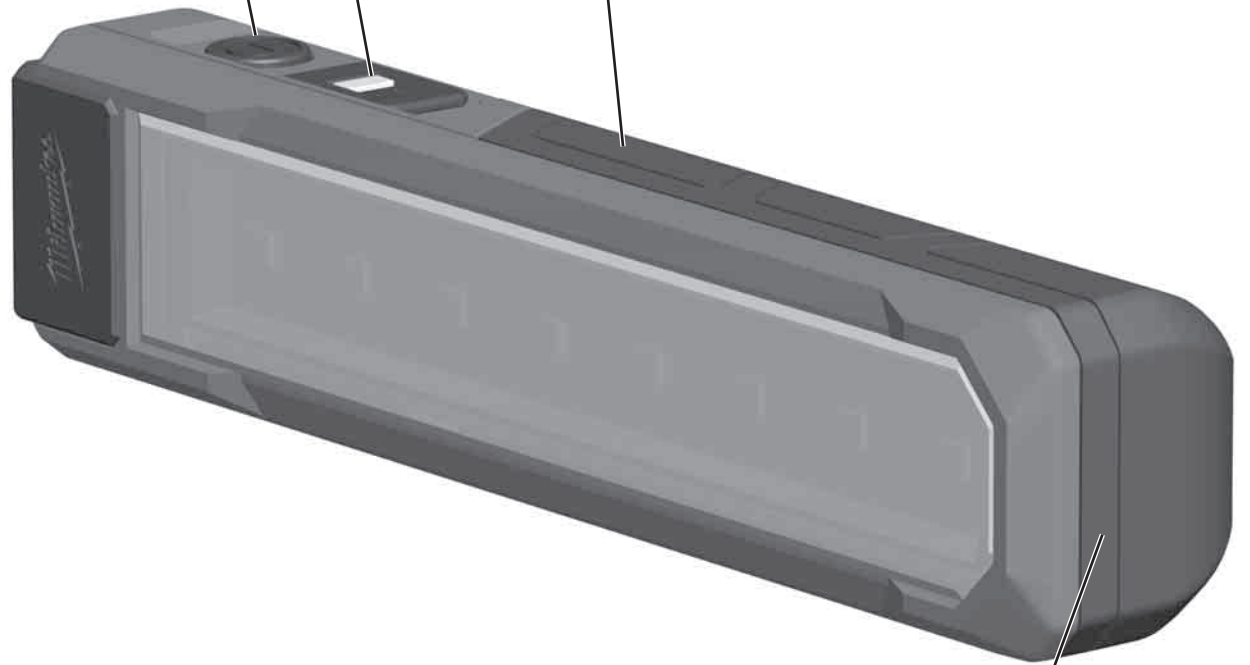
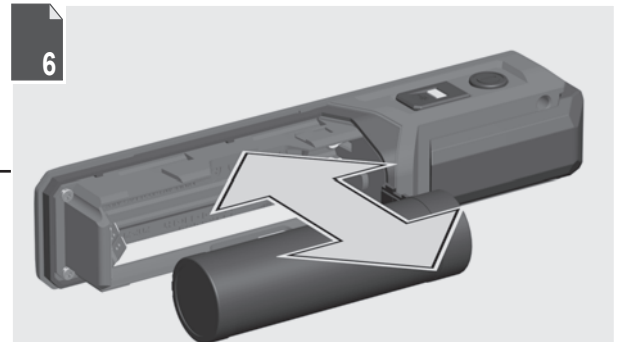
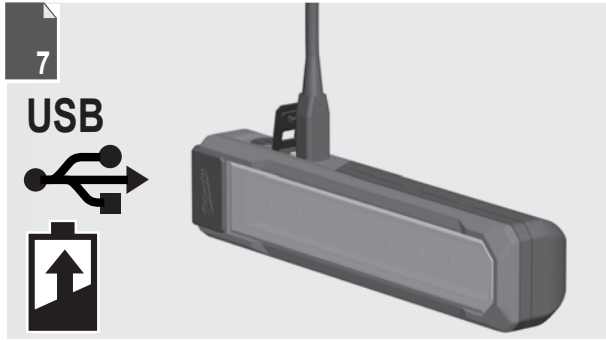
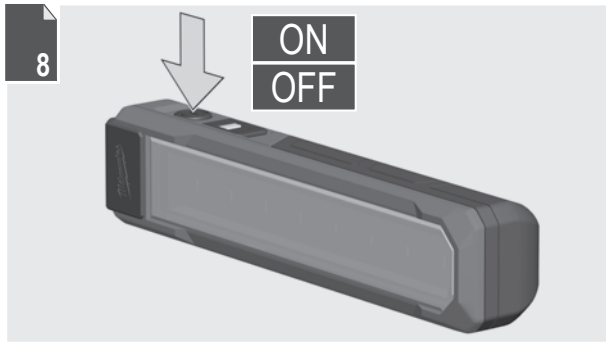
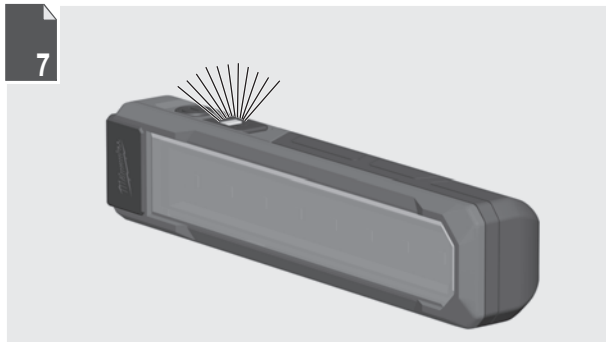

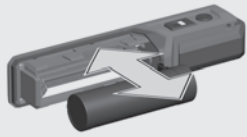

1

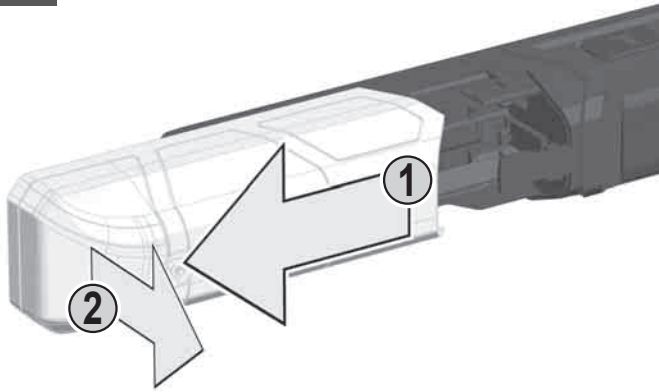

2

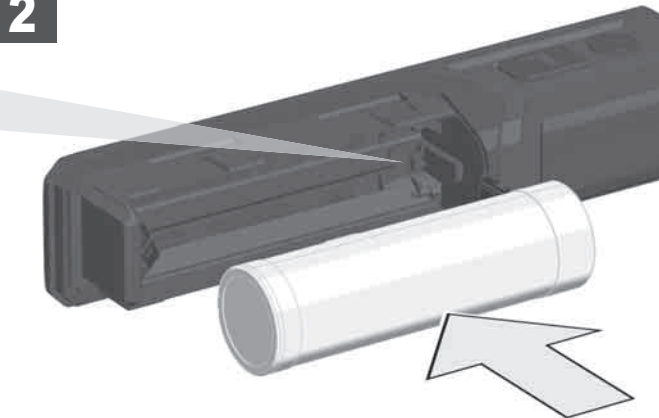

3

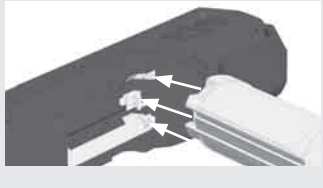
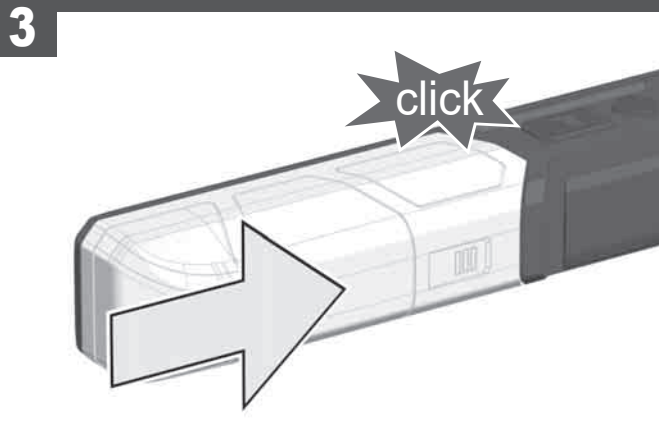

1

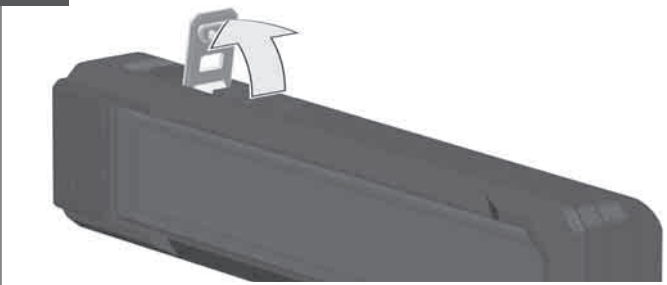

2

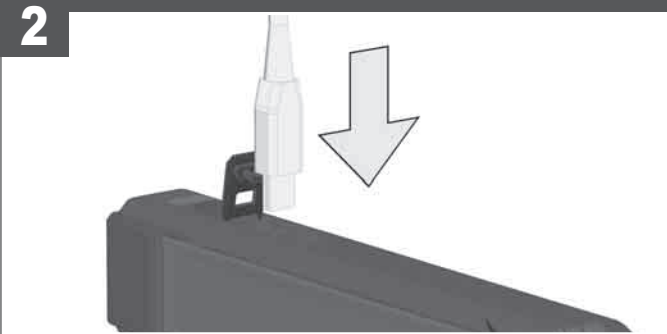

3

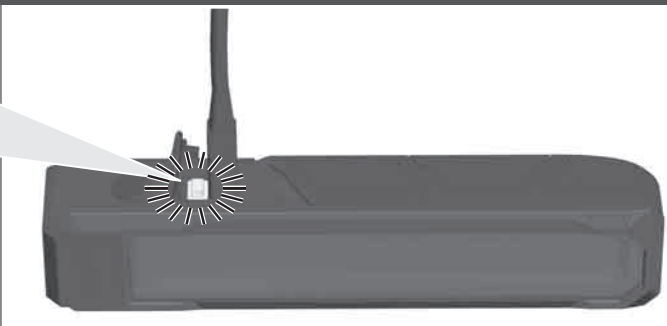
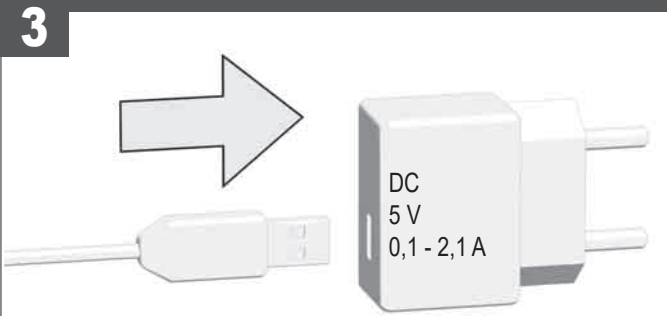

Description see text section.
 Beschreibung siehe Textteil
 Pour la description voir la section de texte
 Per la descrizione vedi la sezione di testo
 Ver texto descriptivo
 Para a descrição veja a seção de texto.
 Beschrijving zie tekstgedeelte
 Se beskrivelse i teksten
 Beskrivelse, se tekstdelen.
 Beskrivning se textdelen
 Kuvaus katso tekstiosio
 Περιγραφή βλέπε το τμήμα κειμένου
 Metin bölümündeki açıklamalara dikkat edin
 Popis viz textovou část
 Popis pozri textovú časť
 Opis znajdziesz we fragmencie tekstowym
 A leírás lásd a szöveges részben.
 Opis glej del besedila
 Opis vidi u dijelu teksta
 Aprakstu skatīt teksta daļā
 Aprašymas teksto dalyje
 Kirjeldust vaadake tekstiosast
 Описание см. в текстовой части
 За описанието виж текстовата част
 Pentru descriere vezi partea de text
 За опис види текстуален деп
 Опис див. у текстовій частині

الوصف أنظر النص

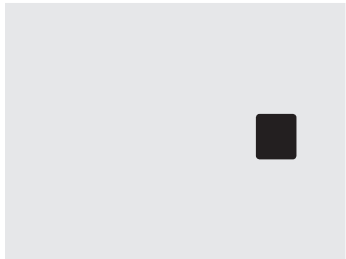
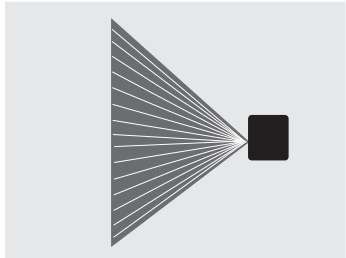
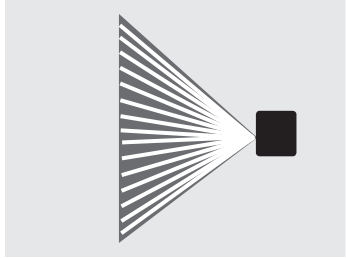
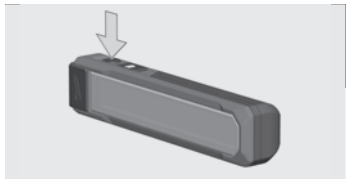

1

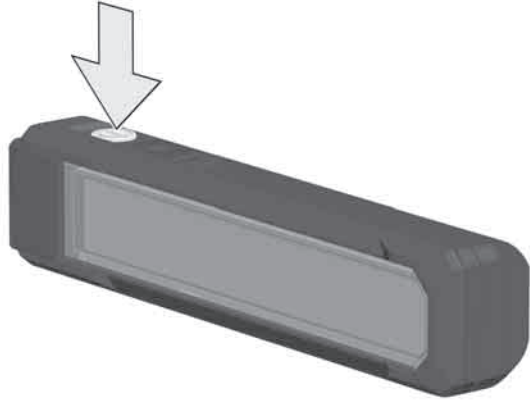

2

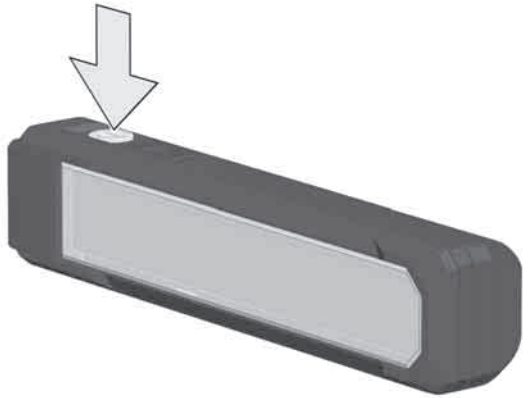

3

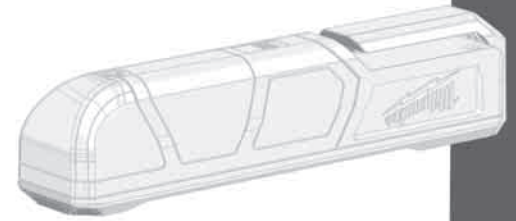
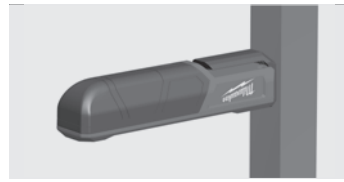
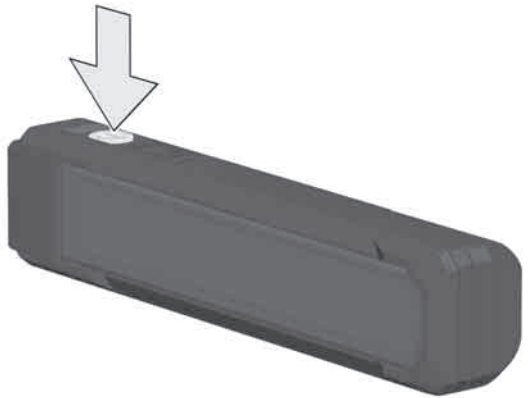

TECHNICAL DATA	BATTERY-LAMP	L4 FL
Rated Power.....		4,5 W
Lighting time with one fully charged battery.....		2 h
Mode High.....		.2 h
Mode Low.....		.11 h
Luminous flux.....		
Mode High.....		445 lm
Mode Low.....		100 lm
Charging time.....		120 min
Colour rendering index (CRI).....		80
Colour temperature.....		4000 K
Battery voltage.....		4 V
USB-input.....		5 V DC, 0,1 A – 2,1 A
Weight.....		0,2 kg
Recommended battery types.....		L4B2
Recommended USB power supply.....		CUSB

⚠ WARNING! Read all safety warnings and all instructions. Failure to follow the warnings and instructions may result in electric shock, fire and/or serious injury. **Save all warnings and instructions for future reference.**

SAFETY INSTRUCTIONS BATTERY-LAMP

Warning: Do not direct the light beam at persons or animals and do not stare into the light beam yourself (not even from a distance). Staring into the light beam may result in serious injury or vision loss.

Don't use this tool in wet areas.

The light source of this luminaire is not replaceable; when the light source reaches its end of life the whole luminaire shall be replaced.

SAFETY INSTRUCTIONS BATTERY

Only use Milwaukee Type L4B2 rechargeable batteries.

Remove the battery pack before starting any work on the appliance.

Do not dispose of used battery packs in the household refuse or by burning them. Milwaukee Distributors offer to retrieve old batteries to protect our environment.

Do not store the battery pack together with metal objects (short circuit risk).

Battery acid may leak from damaged batteries under extreme load or extreme temperatures. In case of contact with battery acid wash it off immediately with soap and water. In case of eye contact rinse thoroughly for at least 10 minutes and immediately seek medical attention.

Warning! To reduce the risk of fire, personal injury, and product damage due to a short circuit, never immerse your tool, battery pack or charger in fluid or al-low a fluid to flow inside them. Corrosive or conductive fluids, such as seawater, certain industrial chemicals, and bleach or bleach containing products, etc., Can cause a short circuit.

SPECIFIED CONDITIONS OF USE

The battery-lamp is intended to be used light independent use away from mains supply.

Do not use this product in any other way as stated for normal use.

CHARGING

Plug your USB cable into a power source such as an AC wall adaptor, computer or car port.

The indicator light will display the charging status:

Red flashing: charging, 0-25% charged

Orange flashing: charging 25-80% charged

Green flashing: charging, 80-99% charged

Green solid: 99-100% charged

Red/Green flashing: damaged or faulty battery

If the light indicator flashes red and green, check that the battery is fully seated into the bay. Remove the battery and reinsert. If the light continues to flash red and green, the battery may be extremely hot or cold, or wet. Allow the battery to cool down, warm up, or dry out and then reinsert. If the problem persists, contact a MILWAUKEE service facility.

FUEL GAUGE

The fuel gauge will display the battery life:

Red flashing: 0-10% remaining

Red solid: 10-25% remaining

Orange solid: 25-80% remaining

Green solid: 80-100% remaining

BATTERIES

Battery packs which have not been used for some time should be recharged before use.

Temperatures in excess of 50°C (122°F) reduce the performance of the battery pack. Avoid extended exposure to heat or sunshine (risk of overheating).

The contacts of chargers and battery packs must be kept clean.

For an optimum life-time, the battery packs have to be fully charged, after used.

To obtain the longest possible battery life remove the battery pack from the charger once it is fully charged.

For battery pack storage longer than 30 days:

Store the battery pack where the temperature is below 27°C and away from moisture

Store the battery packs in a 30% - 50% charged condition

Every six months of storage, charge the pack as normal.

TRANSPORTING LITHIUM BATTERIES

Lithium-ion batteries are subject to the Dangerous Goods Legislation requirements.

Transportation of those batteries has to be done in accordance with local, national and international provisions and regulations.

- The user can transport the batteries by road without further requirements.
- Commercial transport of Lithium-Ion batteries by third parties is subject to Dangerous Goods regulations. Transport preparation and transport are exclusively to be carried out by appropriately trained persons and the process has to be accompanied by corresponding experts.

When transporting batteries:

- Ensure that battery contact terminals are protected and insulated to prevent short circuit.
- Ensure that battery pack is secured against movement within packaging.
- Do not transport batteries that are cracked or leak.

Check with forwarding company for further advice









MAINTENANCE

The light source of this luminaire is not replaceable; when the light source reaches its end of life the whole luminaire shall be replaced.

Use only Milwaukee accessories and spare parts. Should components need to be replaced which have not been described, please contact one of our Milwaukee service agents (see our list of guarantee/service addresses).

If needed, an exploded view of the tool can be ordered. Please state the machine type printed as well as the six-digit No. on the label and order the drawing at your local service agents or directly at: Techtronic Industries GmbH, Max-Eyth-Straße 10, 71364 Winnenden, Germany.

SYMBOLS

	CAUTION! WARNING! DANGER!
	Please read the instructions carefully before starting the machine.
	Do not stare at the operating light source.
	Class III electrical protection.
	Do not dispose electric tools, batteries/rechargeable batteries together with household waste material. Electric tools and batteries that have reached the end of their life must be collected separately and returned to an environmentally compatible recycling facility. Check with your local authority or retailer for recycling advice and collection point.
	European Conformity Mark
	National mark of conformity Ukraine
	EurAsian Conformity Mark.

TECHNISCHE DATEN	AKKU-LEUCHE	L4 FL
Nennaufnahmeleistung.....		4,5 W
Leuchtdauer mit 1 voll geladenen Akkupack.....		2 h
höchste Stufe.....		.2 h
niedrige Stufe.....		.11 h
Lichtstrom.....		
höchste Stufe.....		445 lm
niedrige Stufe.....		100 lm
Ladezeit.....		120 min
Farbwiedergabeindex.....		80
Farbtemperatur.....		4000 K
Spannung Wechselakku.....		4 V
USB Eingang.....		5 V DC, 0,1 A – 2,1 A
Gewicht.....		0,2 kg
Empfohlene Akkutypen.....		L4B2
Empfohlenes USB-Netzteil.....		CUSB

⚠ WARNING! Lesen Sie alle Sicherheitshinweise, Anweisungen, Darstellungen und Spezifikationen für dieses Elektrowerkzeug. Versäumnisse bei der Einhaltung der nachstehenden Anweisungen können elektrischen Schlag, Brand und/oder schwere Verletzungen verursachen. **Bewahren Sie alle Sicherheitshinweise und Anweisungen für die Zukunft auf.**

SPEZIELLE SICHERHEITSHINWEISE AKKU-LEUCHE

Warnung: Niemals den Lichtstrahl direkt auf Personen oder Tiere richten. Nicht in den Lichtstrahl sehen (auch nicht aus größerer Entfernung). Das Sehen in den Lichtstrahl kann ernsthafte Verletzungen oder den Verlust der Sehkraft verursachen.

Das Gerät nicht in feuchter Umgebung verwenden.

Die Lichtquelle dieser Lampe ist nicht austauschbar. Wenn die Lichtquelle das Ende ihrer Lebensdauer erreicht hat, muss die komplette Lampe ersetzt werden.

SPEZIELLE SICHERHEITSHINWEISE AKKU

Nur Milwaukee-Akkus vom Typ L4B2 verwenden.

Vor allen Arbeiten an der Maschine den Wechselakku herausnehmen

Verbrauchte Wechselakkus nicht ins Feuer oder in den Hausmüll werfen. Milwaukee bietet eine umweltgerechte Alt-Wechselakku-Entsorgung an; bitte fragen Sie Ihren Fachhändler.

Wechselakkus nicht zusammen mit Metallgegenständen aufbewahren (Kurzschlussgefahr).

Unter extremer Belastung oder extremer Temperatur kann aus beschädigten Wechselakkus Batterieflüssigkeit auslaufen. Bei Berührung mit Batterieflüssigkeit sofort mit Wasser und Seife abwaschen. Bei Augenkontakt sofort mindestens 10 Minuten gründlich spülen und unverzüglich einen Arzt aufsuchen.

Warnung! Um die durch einen Kurzschluss verursachte Gefahr eines Brandes, von Verletzungen oder Produktbeschädigungen zu vermeiden, tauchen Sie das Werkzeug, den Wechselakku oder das Ladegerät nicht in Flüssigkeiten ein und sorgen Sie dafür, dass keine Flüssigkeiten in die Geräte und Akkus eindringen. Korrodierende oder leitfähige Flüssigkeiten, wie Salzwasser, bestimmte Chemikalien und Bleichmittel oder Produkte, die Bleichmittel enthalten, können einen Kurzschluss verursachen.

BESTIMMUNGSGEMÄSSE VERWENDUNG

Die Akku-Leuchte ist unabhängig von einem Stromanschluss als Beleuchtung einsetzbar.

Dieses Gerät darf nur wie angegeben bestimmungsgemäß verwendet werden.

LADEVORGANG

Das USB-Kabel an eine Stromquelle anschließen, z. B. Netzsteckdose, Computer oder Ladebuchse im Auto.

Die Leuchtanzeige zeigt den Ladezustand an:

Rotes Blinklicht: Ladevorgang, 0–25 % geladen

Oranges Blinklicht: Ladevorgang, 25–80 % geladen

Grünes Blinklicht: Ladevorgang, 80–99 % geladen

Grünes Dauerlicht: 99–100 % geladen

Rot-grünes Blinklicht: Akku defekt oder falsch eingesetzt

Wenn die Leuchtanzeige rot und grün blinkt, sicherstellen, dass der Akku richtig eingesetzt ist. Dazu den Akku entnehmen und erneut einsetzen. Wenn die Leuchtanzeige weiterhin rot und grün blinkt, ist der Akku möglicherweise sehr warm oder kalt oder feucht. Dementsprechend den Akku abkühlen, aufwärmen oder trocknen lassen und erneut einsetzen. Wenn das Problem fortbesteht, wenden Sie sich an den MILWAUKEE-Kundendienst.

LADEZUSTANDSANZEIGE

Die Leuchtanzeige zeigt den Ladezustand des Akkus an:

Rotes Blinklicht: 0–10 % verbleibende Kapazität

Rotes Dauerlicht: 10–25 % verbleibende Kapazität

Oranges Dauerlicht: 25–80 % verbleibende Kapazität

Grünes Dauerlicht: 80–100 % verbleibende Kapazität

AKKUS

Längere Zeit nicht benutzte Wechselakkus vor Gebrauch nachladen.

Eine Temperatur über 50°C vermindert die Leistung des Wechselakkus. Längere Erwärmung durch Sonne oder Heizung vermeiden.

Die Anschlusskontakte an Ladegerät und Wechselakku sauber halten.

Für eine optimale Lebensdauer müssen nach dem Gebrauch die Akkus voll geladen werden.

Für eine möglichst lange Lebensdauer sollten die Akkus nach dem Aufladen aus dem Ladegerät entfernt werden.

Bei Lagerung des Akkus länger als 30 Tage: Akku bei ca. 27°C und trocken lagern. Akku bei ca. 30%-50% des Ladezustandes lagern. Akku alle 6 Monate erneut aufladen.

TRANSPORT VON LITHIUM-IONEN-AKKUS

Lithium-Ionen-Akkus fallen unter die gesetzlichen Bestimmungen zum Gefahrguttransport.

Der Transport dieser Akkus muss unter Einhaltung der lokalen, nationalen und internationalen Vorschriften und Bestimmungen erfolgen.

- Verbraucher dürfen diese Akkus ohne Weiteres auf der Straße transportieren.
- Der kommerzielle Transport von Lithium-Ionen-Akkus durch Speditionsunternehmen unterliegt den Bestimmungen des Gefahrguttransports. Die Versandvorbereitungen und der Transport dürfen ausschließlich von entsprechend geschulten Personen durchgeführt werden. Der gesamte Prozess muss fachmännisch begleitet werden.

Folgende Punkte sind beim Transport von Akkus zu beachten:

- Stellen Sie sicher, dass die Kontakte geschützt und isoliert sind, um Kurzschlüsse zu vermeiden.
- Achten Sie darauf, dass der Akkupack innerhalb der Verpackung nicht verrutschen kann.
- Beschädigte oder auslaufende Akkus dürfen nicht transportiert werden.

Wenden Sie sich für weitere Hinweise an Ihr Speditionsunternehmen.









WARTUNG

Die Lichtquelle dieser Lampe ist nicht austauschbar. Wenn die Lichtquelle das Ende ihrer Lebensdauer erreicht hat, muss die komplette Lampe ersetzt werden.

Nur Milwaukee Zubehör und Milwaukee Ersatzteile verwenden. Bauteile, deren Austausch nicht beschrieben wurde, bei einer Milwaukee Kundendienststelle auswechseln lassen (Broschüre Garantie/Kundendienstadressen beachten).

Bei Bedarf kann eine Explosionszeichnung des Gerätes unter Angabe der Maschinen Type und der sechsstelligen Nummer auf dem Leistungsschild bei Ihrer Kundendienststelle oder direkt bei Techtronic Industries GmbH, Max-Eyth-Straße 10, 71364 Winnenden, Germany angefordert werden.

SYMBOLE

	ACHTUNG! WARNUNG! GEFAHR!
	Bitte lesen Sie die Gebrauchsanweisung vor Inbetriebnahme sorgfältig durch.
	Nicht in die eingeschaltete Lichtquelle sehen.
	Elektrische Schutzklasse III.
	Elektrogeräte, Batterien/Akkus dürfen nicht zusammen mit dem Hausmüll entsorgt werden. Elektrische Geräte und Akkus sind getrennt zu sammeln und zur umweltgerechten Entsorgung bei einem Verwertungsbetrieb abzugeben. Erkundigen Sie sich bei den örtlichen Behörden oder bei Ihrem Fachhändler nach Recyclinghöfen und Sammelstellen.
	CE-Zeichen
	Nationales Konformitätszeichen Ukraine
	EurAsian Konformitätszeichen

CARACTÉRISTIQUES TECHNIQUES	LAMPE TORCHE À BATTERIE	L4 FL
Puissance absorbée nominale.....		4,5 W
Temps d'éclairage avec 1 batterie chargée complètement.....		
niveau haut.....		2 h
niveau bas.....		11 h
Flux lumineux.....		
niveau haut.....		445 lm
niveau bas.....		100 lm
Temps de recharge.....		120 min
Indice de rendu des couleurs.....		80
Température des couleurs.....		4000 K
Tension accu interchangeable.....		4 V
USB Entrée.....		5 V DC, 0,1 A – 2,1 A
Poids.....		0,2 kg
Batteries conseillées.....		L4B2
Alimentation USB conseillée.....		CUSB

⚠️ AVERTISSEMENT! Lire tous les avertissements de sécurité, les instructions opérationnelles, les illustrations et les spécifications fournies avec cet outil électrique. La non observance des instructions mentionnées ci-dessous peut causer des chocs électriques, des incendies ou de graves blessures. **Conserver tous les avertissements et toutes les instructions pour pouvoir s'y reporter ultérieurement.**

⚠️ AVERTISSEMENTS DE SÉCURITÉ SPÉCIAUX LAMPE TORCHE À BATTERIE

Attention: Ne jamais diriger le faisceau lumineux directement sur des personnes ou des animaux. Ne pas regarder dans le faisceau lumineux (même à une certaine distance). Le fait de regarder dans le faisceau lumineux peut causer de sérieuses blessures ou entraîner la perte de l'acuité visuelle.

Ne pas utiliser l'appareil dans un environnement humide.

La source de lumière de cette lampe ne peut pas être remplacée. Lorsque la source de lumière aura atteint la fin de sa vie utile, la lampe toute entière devra être remplacée.

⚠️ CONSIGNES DE SECURITE SPECIALES – ACCUS

Utiliser uniquement des batterie rechargeables Milwaukee de type L4B2.

Avant tous travaux sur la machine retirer l'accu interchangeable.

Ne pas jeter les accus interchangeables usés au feu ou avec les déchets ménagers. Milwaukee offre un système d'évacuation écologique des accus usés.

Ne pas conserver les accus interchangeables avec des objets métalliques (risque de court-circuit)

En cas de conditions ou températures extrêmes, du liquide caustique peut s'échapper d'un accu interchangeable endommagé. En cas de contact avec le liquide caustique de la batterie, laver immédiatement avec de l'eau et du savon. En cas de contact avec les yeux, rincer soigneusement avec de l'eau et consulter immédiatement un médecin.

Avertissement! Pour réduire le risque d'incendie, de blessures corporelles et de dommages cau-sés par un court-circuit, ne jamais immerger l'outil, le bloc-piles ou le chargeur dans un liquide ou laisser couler un fluide à l'intérieur de celui-ci. Les fluides corrosifs ou conducteurs, tels que l'eau de mer, certains produits chim-iques industriels, les produits de blanchiment ou de blanchi-ment, etc., Peuvent provoquer un court-circuit.

UTILISATION CONFORME AUX PRESCRIPTIONS

La lampe à batterie pourra être utilisée pour l'éclairage même en absence d'une connexion au réseau électrique.

Comme déjà indiqué, cette machine n'est conçue que pour être utilisée conformément aux prescriptions.

CHARGEMENT

Connecter le câble USB avec une source de courant, par exemple une prise de réseau, un ordinateur ou une prise de recharge dans la voiture.

Le voyant remarquera l'état de la charge :

Clignotement rouge : charge en cours, complétée 0-25 %

Clignotement orange : charge en cours, complétée 25-80 %

Clignotement vert: charge en cours, complétée 80-99 %

Voyant fixe vert : charge complétée 99-100 %

Clignotement rouge-vert : batterie rechargeable défectueuse ou non correctement insérée.

Si le voyant lumineux clignote en rouge et vert, s'assurer que la batterie rechargeable ait été insérée correctement. A cet effet, enlever la batterie rechargeable et l'insérer de nouveau. Si le voyant lumineux continue à clignoter rouge et vert, la batterie rechargeable pourrait être très chaude, très froide ou humide . Par conséquent, laisser refroidir, chauffer ou sécher la batterie rechargeable et l'insérer de nouveau. Si le problème persiste, adressez-vous au service assistance MILWAUKEE.

VISUALISATION CHARGE

Le voyant lumineux visualise l'état de la charge de la batterie rechargeable :

Clignotement rouge : 0-10 % de capacité résiduelle

Lumière fixe rouge : 10-25 % de capacité résiduelle

Lumière fixe orange : 25-80 % de capacité résiduelle

Lumière fixe verte : 80-100 % de capacité résiduelle

ACCUS

Recharger les accus avant utilisation après une longue période de non utilisation.

Une température supérieure à 50°C amoindrit la capacité des accus. Eviter les expositions prolongées au soleil ou au chauffage.

CARACTÉRISTIQUES TECHNIQUES	LAMPE TORCHE À BATTERIE	L4 FL
Puissance absorbée nominale.....		4,5 W
Temps d'éclairage avec 1 batterie chargée complètement.....		
niveau haut.....		2 h
niveau bas.....		11 h
Flux lumineux.....		
niveau haut.....		445 lm
niveau bas.....		100 lm
Temps de recharge.....		120 min
Indice de rendu des couleurs.....		80
Température des couleurs.....		4000 K
Tension accu interchangeable.....		4 V
USB Entrée.....		5 V DC, 0,1 A – 2,1 A
Poids.....		0,2 kg
Batteries conseillées.....		L4B2
Alimentation USB conseillée.....		CUSB

⚠️ AVERTISSEMENT! Lire tous les avertissements de sécurité, les instructions opérationnelles, les illustrations et les spécifications fournies avec cet outil électrique. La non observance des instructions mentionnées ci-dessous peut causer des chocs électriques, des incendies ou de graves blessures. **Conserver tous les avertissements et toutes les instructions pour pouvoir s'y reporter ultérieurement.**

Tenir propres les contacts des accus et des chargeurs.

Pour une durée de vie optimale, les accus doivent être chargés à fond après l'utilisation.

Pour une plus longue durée de vie, enlever les batteries du chargeur de batterie quand celles-ci seront chargées.

En cas d'entreposage de la batterie pour plus de 30 jours:

Entreposer la batterie à 27°C environ dans un endroit sec.

Entreposer la batterie avec une charge d'environ 30% - 50%.

Recharger la batterie tous les 6 mois.

TRANSPORT DE BATTERIES LITHIUM-ION

Les batteries lithium-ion sont soumises aux dispositions législatives concernant le transport de produits dangereux.

Le transport de ces batteries devra s'effectuer dans le respect des dispositions et des normes locales, nationales et internationales.

- Les utilisateurs peuvent transporter ces batteries sans restrictions.
- Le transport commercial de batteries lithium-ion est réglé par les dispositions concernant le transport de produits dangereux. La préparation au transport et le transport devront être effectués uniquement par du personnel formé de façon adéquate. Tout le procédé devra être géré d'une manière professionnelle.

Durant le transport de batteries il faut respecter les consignes suivantes :

- S'assurer que les contacts soient protégés et isolés en vue d'éviter des courts-circuits.
- S'assurer que le groupe de batteries ne puisse pas se déplacer à l'intérieur de son emballage.
- Des batteries endommagées ou des batteries perdant du liquide ne devront pas être transportées.

Pour tout renseignement complémentaire veuillez vous adresser à votre transporteur professionnel.









ENTRETIEN

La source de lumière de cette lampe ne peut pas être remplacée. Lorsque la source de lumière aura atteint la fin de sa vie utile, la lampe toute entière devra être remplacée.

N'utiliser que des pièces et accessoires Milwaukee. Pour des pièces dont l'échange n'est pas décrit, s'adresser de préférence aux stations de service après-vente Milwaukee (voir brochure Garantie/Adresses des stations de service après-vente).

En cas de besoin il est possible de demander un dessin éclaté du dispositif en indiquant le modèle de la machine et le numéro de six chiffres imprimé sur la plaquette de puissance et en s'adressant au centre d'assistance technique ou directement à Techtronic Industries GmbH, Max-Eyth-Straße 10, 71364 Winnenden, Germany.

SYMBOLES

	ATTENTION! AVERTISSEMENT! DANGER!
	Veuillez lire avec soin le mode d'emploi avant la mise en service
	Ne pas regarder la source de lumière lorsqu'elle est allumée.
	Classe de protection électrique III.
	Les dispositifs électriques, les batteries et les batteries rechargeables ne sont pas à éliminer dans les déchets ménagers. Les dispositifs électriques et les batteries sont à collecter séparément et à remettre à un centre de recyclage en vue de leur élimination dans le respect de l'environnement. S'adresser aux autorités locales ou au détaillant spécialisé en vue de connaître l'emplacement des centres de recyclage et des points de collecte.
	Marque CE
	Symbole national de conformité Ukraina.
	Marque de qualité EurAsian

DATI TECNICI	LAMPADA A BATTERIA	L4 FL
Potenza assorbita nominale.....		4,5 W
Tempo di illuminazione con 1 batteria pienamente caricata.....		
livello alto.....		2 h
livello basso.....		11 h
Flusso luminoso.....		
livello alto.....		445 lm
livello basso.....		100 lm
Tempo di carica.....		120 min
Indice di resa cromatica.....		80
Temperatura di colore.....		4000 K
Tensione batteria.....		4 V
USB Ingresso.....		5 V DC, 0,1 A – 2,1 A
Peso.....		0,2 kg
Batterie consigliate.....		L4B2
Alimentazione USB consigliata.....		CUSB

⚠️ AVVERTENZA! Leggere tutte le avvertenze di sicurezza, istruzioni operative, illustrazioni e specifiche fornite con questo elettro utensile. Il mancato rispetto delle istruzioni di seguito riportate può causare scosse elettriche, incendi e/o lesioni gravi. **Conservare tutte le avvertenze di pericolo e le istruzioni operative per ogni esigenza futura.**

⚠️ AVVERTENZE DI SICUREZZA SPECIALI LAMPADA A BATTERIA

Attenzione: non dirigere mai il fascio di luce direttamente su persone o animali. Non guardare nel fascio di luce (nemmeno da notevole distanza). Guardare nel fascio di luce può comportare lesioni serie o la perdita della vista.

Non usare l'apparecchio in ambienti umidi.

La fonte di luce di questa lampada non può essere sostituita. Quando la fonte di luce avrà raggiunto la fine della sua vita utile, dovrà essere sostituita tutta la lampada.

⚠️ AVVERTENZE DI SICUREZZA BATTERIA

Usare soltanto batterie ricaricabili Milwaukee del tipo L4B2.

Prima di iniziare togliere la batteria dalla macchina.

Si prega di leggere con attenzione le istruzioni riguardanti la sicurezza, nel volantino allegato.

Nel vano d'innesto per la batteria del caricatore non devono entrare parti metalliche.(pericolo di cortocircuito).

Nel caso di batterie danneggiate da un carico eccessivo o da temperature alte, l'acido di questo potrebbe fuoriuscire. In caso di contatto con l'acido delle batterie lavarsi immediatamente con acqua e sapone. In caso di contatto con gli occhi risciacquare immediatamente con acqua per almeno 10 minuti e contattare subito un medico.

Attenzione! Per ridurre il rischio d'incendio, di lesioni o di danni al prodotto causati da corto circuito, non immergere mai l'utensile, la batteria ricaricabile o il carica batterie in un liquido e non lasciare mai penetrare alcun liquido all'interno dei dispositivi e delle batterie. I fluidi corrosivi o conduttori come acqua salata, alcuni agenti chimici, agenti candeggianti o prodotti contenenti agenti candeggianti potrebbero provocare un corto circuito.

UTILIZZO CONFORME

La lampada a batteria può essere utilizzata per l'illuminazione a prescindere dalla presenza di un collegamento alla rete elettrica.

Utilizzare il prodotto solo per l'uso per cui è previsto.

CARICAMENTO

Collegare il cavo USB ad una sorgente di corrente, ad esempio ad una presa di rete, un computer o una presa di ricarica nell'automobile.

L'indicatore luminoso visualizza lo stato di carica:

Lampeggio rosso: ricarica in corso, completata allo 0-25 %

Lampeggio arancio: ricarica in corso, completata al 25-80 %

Lampeggio verde: ricarica in corso, completata al 80-99 %

Luce fissa verde: ricarica completata al 99-100 %

Lampeggio rosso-verde: batteria ricaricabile difettosa o inserita non correttamente

Se l'indicatore luminoso lampeggia rosso e verde, accertarsi che la batteria ricaricabile sia stata inserita correttamente. Allo scopo rmuovere la batteria ricaricabile ed inserirla nuovamente. Se l'indicatore luminoso continua a lampeggiare rosso e verde, la batteria ricaricabile potrebbe essere molto calda, molto fredda o umida. Di conseguenza fare freddare, riscaldare o asciugare la batteria ricaricabile ed inserirla nuovamente. Se il problema persiste, contattare il servizio di assistenza MILWAUKEE.

VISUALIZZAZIONE CARICA

L'indicatore luminoso visualizza lo stato di carica della batteria ricaricabile:

Lampeggio rosso: 0-10 % di capacità residua

Luce fissa rossa: 10-25 % di capacità residua

Luce fissa arancio: 25-80 % di capacità residua

Luce fissa verde: 80-100 % di capacità residua

BATTERIE

Batterie non utilizzate per molto tempo devono essere ricaricate prima dell'uso.

A temperature superiori ai 50°C, la potenza della batteria si riduce.

Evitare di esporre l'accumulatore a surriscaldamento prolungato, dovuto ad esempio ai raggi del sole o ad un impianto di riscaldamento.

Per una ottimale vita utile è necessario ricaricare completamente le batterie dopo l'uso.

Per una più lunga durata, rimuovere le batterie dal caricabatterie quando saranno cariche.

DATI TECNICI	LAMPADA A BATTERIA	L4 FL
Potenza assorbita nominale.....		4,5 W
Tempo di illuminazione con 1 batteria pienamente caricata.....		
livello alto.....		2 h
livello basso.....		11 h
Flusso luminoso.....		
livello alto.....		445 lm
livello basso.....		100 lm
Tempo di carica.....		120 min
Indice di resa cromatica.....		80
Temperatura di colore.....		4000 K
Tensione batteria.....		4 V
USB Ingresso.....		5 V DC, 0,1 A – 2,1 A
Peso.....		0,2 kg
Batterie consigliate.....		L4B2
Alimentazione USB consigliata.....		CUSB

⚠️ AVVERTENZA! Leggere tutte le avvertenze di sicurezza, istruzioni operative, illustrazioni e specifiche fornite con questo elettro utensile. Il mancato rispetto delle istruzioni di seguito riportate può causare scosse elettriche, incendi e/o lesioni gravi. **Conservare tutte le avvertenze di pericolo e le istruzioni operative per ogni esigenza futura.**

In caso di immagazzinaggio della batteria per più di 30 giorni: Immagazzinare la batteria a circa 27°C in ambiente asciutto. Immagazzinare la batteria con carica di circa il 30% - 50%. Ricaricare la batteria ogni 6 mesi.

TRASPORTO DI BATTERIE AGLI IONI DI LITIO

Le batterie agli ioni di litio sono soggette alle disposizioni di legge sul trasporto di merce pericolosa.

Il trasporto di queste batterie deve avvenire rispettando le disposizioni e norme locali, nazionali ed internazionali.

- Gli utilizzatori possono trasportare queste batterie su strada senza alcuna restrizione.
- Il trasporto commerciale di batterie agli ioni di litio è regolato dalle disposizioni sul trasporto di merce pericolosa. Le preparazioni al trasporto ed il trasporto stesso devono essere svolti esclusivamente da persone idoneamente istruite. Tutto il processo deve essere gestito in maniera professionale.

Durante il trasporto di batteria occorre tenere conto di quanto segue:

- Assicurarsi che i contatti siano protetti ed isolati per evitare corto circuiti.
- Accertarsi che il gruppo di batterie non possa spostarsi all'interno dell'imballaggio.
- Batterie danneggiate o batterie che perdono liquido non devono essere trasportate.

Per ulteriori informazioni si prega di contattare il proprio trasportatore.



MANUTENZIONE

La fonte di luce di questa lampada non può essere sostituita. Quando la fonte di luce avrà raggiunto la fine della sua vita utile, dovrà essere sostituita tutta la lampada.

Utilizzare esclusivamente accessori e pezzi di ricambio Milwaukee. L'installazione di pezzi di ricambio non specificamente prescritti dall'Milwaukee va preferibilmente effettuata dal servizio di assistenza clienti Milwaukee (ved. opuscolo Garanzia/Indirizzi Assistenza tecnica).

In caso di necessità è possibile richiedere un disegno esploso del dispositivo indicando il modello della macchina ed il numero a sei cifre sulla targa di potenza rivolgendosi al centro di assistenza tecnica o direttamente a Techtronic Industries GmbH, Max-Eyth-Straße 10, 71364 Winnenden, Germany.

SIMBOLI

	ATTENZIONE! AVVERTENZA! PERICOLO!
	Leggere attentamente le istruzioni per l'uso prima di mettere in funzione l'elettro utensile.
	Non guardare la fonte di luce accesa.
	Classe di protezione elettrica III.
	I dispositivi elettrici, le batterie e le batterie ricaricabili non devono essere smaltiti con i rifiuti domestici. I dispositivi elettrici e le batterie devono essere raccolti separatamente e devono essere conferiti ad un centro di riciclaggio per lo smaltimento rispettoso dell'ambiente. Chiedere alle autorità locali o al rivenditore specializzato dove si trovano i centri di riciclaggio e i punti di raccolta.
	Marchio CE
	Simbolo di conformità nazionale Ucraina
	Marchio di conformità EurAsian

DATOS TÉCNICOS	LÁMPARA RECARGABLE PORTÁTIL	L4 FL
Potencia nominal de entrada.....		4,5 W
Autonomía con 1 paquete de baterías completamente cargadas		
nivel alto		2 h
nivel bajo		11 h
Flujo luminoso.		
nivel alto		445 lm
nivel bajo		100 lm
Tiempo de carga.....		120 min
Índice de reproducción cromática		80
Temperatura de color.....		4000 K
Voltaje de batería.....		4 V
USB Entrada.....		5 V DC, 0,1 A – 2,1 A
Peso		0,2 kg
Tipos de acumulador recomendados		L4B2
Fuente de alimentación USB recomendada.....		CUSB

¡	ADVERTENCIA: Lea todas las advertencias de peligro, instrucciones, ilustraciones y especificaciones suministradas con esta herramienta eléctrica. En caso de no atenerse a las instrucciones siguientes, ello puede ocasionar una descarga eléctrica, un incendio y/o lesión grave. Guardar todas las advertencias de peligro e instrucciones para futuras consultas.
----------	---

!	INDICACIONES ESPECIALES DE SEGURIDAD LÁMPARA RECARGABLE PORTÁTIL
----------	---

¡Cuidado!: No dirigir jamás el rayo de luz directamente a personas o animales. No mirar directamente al rayo de luz (tampoco a mayor distancia). El dirigir la vista directamente al rayo de luz puede provocar graves lesiones o la pérdida de la fuerza visual.

No utilizar el aparato en ambiente húmedo

La fuente de luz de esta lámpara no es reemplazable. Cuando la fuente de luz alcanza el final de su tiempo de vida deberá sustituirse la lámpara completa.

!	INDICACIONES ESPECIALES DE SEGURIDAD BATERÍA
----------	---

Utilizar solo acumuladores Milwaukee del tipo L4B2. Retire la batería antes de comenzar cualquier trabajo en la máquina. No tire las baterías usadas a la basura ni al fuego. Los Distribuidores Milwaukee ofrecen un servicio de recogida de baterías antiguas para proteger el medio ambiente. No almacene la batería con objetos metálicos (riesgo de cortocircuito).

En caso de sobrecarga o alta temperatura, pueden llegar a producirse escapes de ácido provenientes de la batería. En caso de contacto con éste, limpie inmediatamente la zona con agua y jabón. Si el contacto es en los ojos, límpiese concienzudamente con agua durante 10 minutos y acuda inmediatamente a un médico

Advertencia! Para reducir el riesgo de incendio, lesion personales y daños al producto debido a un cortocircuito, no sumerja nunca la herramienta, el pa-quete de baterías o el cargador en líquido ni permita que fluya un fluido dentro de ellos. No líquidos corrosivos o conductivos, como el agua de mar, ciertos productos quími-cos industriales y blanqueadores o lejías que contienen, etc., Pueden causar un cortocircuito.

APLICACIÓN DE ACUERDO A LA FINALIDAD

La lámpara por batería puede emplearse como herramienta de iluminación sin necesidad de conexión a la red. No utilice este producto para ninguna otra aplicación que no sea su uso normal.

PROCESO DE CARGA

Conectar el cable USB a una fuente de corriente, p.ej. toma de corriente de red, ordenador o cargador de coche. El indicador luminoso indica el estado de carga: Luz roja intermitente: Proceso de carga, 0-25 % cargado Luz naranja intermitente: Proceso de carga, 25-80 % cargado Luz verde intermitente: Proceso de carga, 80-99 % cargado Luz verde continua: Proceso de carga, 99-100 % cargado Luz roja y verde intermitente: Acumulador defectuoso o mal colocado Si el indicador luminoso parpadea con luz roja y verde, asegurarse de que el acumulador se ha colocado correctamente. Para ello, extraer el acumulador y volver a colocarlo. Si el indicador luminoso sigue parpadeando con luz roja y verde, es posible que el acumulador esté demasiado caliente, frío o húmedo. Según lo que corresponda, dejar que el acumulador se enfríe, se caliente o se seque y volver a colocarlo. Si el problema persiste, póngase en contacto con el servicio de atención al cliente de MILWAUKEE.

INDICADOR DE ESTADO DE CARGA

El indicador luminoso indica el estado de carga del acumulador: Luz roja intermitente: 0-10 % de capacidad restante Luz roja continua: 10-25 % de capacidad restante Luz naranja continua: 25-80 % de capacidad restante Luz verde continua: 80-100 % de capacidad restante

BATERIA

Las baterías no utilizadas durante cierto tiempo deben ser recargadas antes de usar. Las temperaturas superiores a 50°C reducen el rendimiento de la batería. Evite una exposición excesiva a fuentes de calor o al sol (riesgo de sobrecalentamiento). Los puntos de contacto de los cargadores y las baterías se deben mantener limpios. Para un tiempo óptimo de vida, deberán cargarse las baterías completamente después de su uso.

CARACTERÍSTICAS TÉCNICAS	LÁMPADA A BATERIA	L4 FL
Consumo de energía nominal.....		4,5 W
Tempo de iluminação com 1 bloco de baterías completamente carregado		
nivel alto		2 h
nivel baixo		11 h
Fluxo luminoso		
nivel alto		445 lm
nivel baixo		100 lm
Tempo de carregamento.....		120 min
Índice de reprodução de cores.....		80
Temperatura da cor.....		4000 K
Tensão do acumulador.....		4 V
USB Entrada.....		5 V DC, 0,1 A – 2,1 A
Peso		0,2 kg
Tipos de baterías recomendadas		L4B2
Fonte de alimentação USB recomendada.....		CUSB

!	ADVERTÊNCIA: Devem ser lidas todas as advertências de segurança, instruções, ilustrações e especificações fornecidas com esta ferramenta elétrica. O desrespeito das advertências e instruções apresentadas abaixo pode causar choque elétrico, incêndio e/ou graves lesões. Guarde bem todas as advertências e instruções para futura referência.
----------	--

!	INSTRUÇÕES DE SEGURANÇA ESPECIAIS LÁMPADA A BATERIA
----------	--

Aviso: Nunca dirija o raio de luz diretamente para pessoas ou animais. Não olhe no raio de luz (nem mesmo de maiores distâncias). Olhar no raio de luz pode causar feridas graves ou levar à perda da capacidade visual. Não utilize o aparelho em ambientes húmidos.

A fonte de luz desta lâmpada não pode ser trocada. Quando a fonte de luz alcançar o fim da sua vida útil, a lâmpada completa deverá ser substituída.

Os consumidores pueden transportar estas baterías recargables sin el menor reparo en la calle. El transporte comercial de baterías recargables de iones de litio por empresas de transportes está sometido a las disposiciones del transporte de mercancías peligrosas. Las preparaciones para el envío y el transporte deben ser llevados a cabo exclusivamente por personas instruidas adecuadamente. El proceso completo debe ser supervisado por personal competente.

Los siguientes puntos se deben observar para el transporte de las baterías recargables:

- Se debe asegurar que los contactos estén protegidos y aislados para evitar que se produzcan cortocircuitos.
- Preste atención a que el conjunto de baterías recargables no se pueda desplazar dentro del envase.
- Las baterías recargables deterioradas o derramadas no se deben transportar.

Rogamos que para cualquier información adicional se dirija a su empresa de transportes.

MANTENIMIENTO

La fuente de luz de esta lámpara no es reemplazable. Cuando la fuente de luz alcanza el final de su tiempo de vida deberá sustituirse la lámpara completa.

Solo se deben utilizar accesorios y piezas de repuestos Milwaukee. Piezas cuyo recambio no está descrito en las instrucciones de uso, deben sustituirse en un centro de asistencia técnica Milwaukee (Consulte el folleto Garantía/Direcciones de Centros de Asistencia Técnica).

SÍMBOLOS

	¡ATENCIÓN! ¡ADVERTENCIA! ¡PELIGRO!
	Lea las instrucciones detenidamente antes de conectar la herramienta
	No mire directamente a la fuente de luz encendida.
	Clase de protección eléctrica III.
	Los electrodomésticos y las baterías/acumuladores no se deben eliminar junto con la basura doméstica. Los aparatos eléctricos y los acumuladores se deben recoger por separado y se deben entregar a una empresa de reciclaje para una eliminación respetuosa con el medio ambiente. Infórmese en las autoridades locales o en su tienda especializada sobre los centros de reciclaje y puntos de recogida.
	Marca CE
	Marca de conformidad nacional de Ucrania
	Certificado EAC de conformidad

CARACTERÍSTICAS TÉCNICAS	LÁMPADA A BATERIA	L4 FL
Consumo de energia nominal.....		4,5 W
Tempo de iluminação com 1 bloco de baterías completamente carregado		
nivel alto		2 h
nivel baixo		11 h
Fluxo luminoso		
nivel alto		445 lm
nivel baixo		100 lm
Tempo de carregamento.....		120 min
Índice de reprodução de cores.....		80
Temperatura da cor.....		4000 K
Tensão do acumulador.....		4 V
USB Entrada.....		5 V DC, 0,1 A – 2,1 A
Peso		0,2 kg
Tipos de baterías recomendadas		L4B2
Fonte de alimentação USB recomendada.....		CUSB

!	ADVERTÊNCIA: Devem ser lidas todas as advertências de segurança, instruções, ilustrações e especificações fornecidas com esta ferramenta elétrica. O desrespeito das advertências e instruções apresentadas abaixo pode causar choque elétrico, incêndio e/ou graves lesões. Guarde bem todas as advertências e instruções para futura referência.
----------	--

!	INSTRUÇÕES DE SEGURANÇA ESPECIAIS LÁMPADA A BATERIA
----------	--

Aviso: Nunca dirija o raio de luz diretamente para pessoas ou animais. Não olhe no raio de luz (nem mesmo de maiores distâncias). Olhar no raio de luz pode causar feridas graves ou levar à perda da capacidade visual.

Antes de efectuar qualquer intervenção na máquina retirar o bloco acumulador.

Não queimar acumuladores gastos nem deixá-los no lixo doméstico. A Milwaukee possui uma eliminação de acumuladores gastos que respeita o meio ambiente.

Não guardar acumuladores junto com objectos metálicos (perigo de curto-circuito). Em caso de cargas ou temperaturas extremas, um acumulador de substituição danificado poderá verter líquido de bateria. Se entrar em contacto com este líquido, deverá lavar-se imediatamente com água e sabão. Em caso de contacto com os olhos, enxague-os bem e de imediato durante pelo menos 10 minutos e consulte um médico o mais depressa possível.

Advertência! Para evitar o risco de incêndio, de feridas ou de danificação do produto causado por um curto-circuito, não imerja a bateria intercambiável ou o carregador em líquidos e assegure-se de que líquidos não penetrem nos aparelhos ou nas baterías. Líquidos corrosivos ou condutivos como água salgada, determinadas substâncias químicas o produtos que contenham branqueadores podem causar um curto-circuito.

UTILIZAÇÃO AUTORIZADA

A lâmpada de bateria pode ser usada para fins de iluminação sem uma conexão a rede eléctrica.

CARREGAMENTO

O indicador de carga mostra a carga da bateria: Piscando em vermelho: sobram 0-10% Acesso em vermelho: sobram 10-25% Acesso em cor de laranja: sobram 25-80% Acesso em verde: sobram 80-100%

ACUMULADOR

Acumuladores não utilizados durante algum tempo devem ser recarregados antes da sua utilização.

Temperaturas acima de 50°C reduzem a capacidade do bloco acumulador. Evitar exposição prolongada ao sol ou a caloríferos.

Manter limpos os contactos eléctricos no carregador e no bloco acumulador.

Para uma vida útil óptima das baterías, terá que carregá-las plenamente após a sua utilização.

CARACTERÍSTICAS TÉCNICAS	LÁMPADA A BATERIA	L4 FL
Consumo de energia nominal.....		4,5 W
Tempo de iluminação com 1 bloco de baterías completamente carregado		
nivel alto		2 h
nivel baixo		11 h
Fluxo luminoso		
nivel alto		445 lm
nivel baixo		100 lm
Tempo de carregamento.....		120 min
Índice de reprodução de cores.....		80
Temperatura da cor.....		4000 K
Tensão do acumulador.....		4 V
USB Entrada.....		5 V DC, 0,1 A – 2,1 A
Peso		0,2 kg
Tipos de baterías recomendadas		L4B2
Fonte de alimentação USB recomendada.....		CUSB

!	ADVERTÊNCIA: Devem ser lidas todas as advertências de segurança, instruções, ilustrações e especificações fornecidas com esta ferramenta elétrica. O desrespeito das advertências e instruções apresentadas abaixo pode causar choque elétrico, incêndio e/ou graves lesões. Guarde bem todas as advertências e instruções para futura referência.
----------	--

!	INDICACIONES ESPECIALES DE SEGURIDAD LÁMPARA RECARGABLE PORTÁTIL
----------	---

¡Cuidado!: No dirigir jamás el rayo de luz directamente a personas o animales. No mirar directamente al rayo de luz (tampoco a mayor distancia). El dirigir la vista directamente al rayo de luz puede provocar graves lesiones o la pérdida de la fuerza visual.

No utilizar el aparato en ambiente húmedo
La fuente de luz de esta lámpara no es reemplazable. Cuando la fuente de luz alcanza el final de su tiempo de vida deberá sustituirse la lámpara completa.

!	INDICACIONES ESPECIALES DE SEGURIDAD BATERÍA
----------	---

Utilizar solo acumuladores Milwaukee del tipo L4B2. Retire la batería antes de comenzar cualquier trabajo en la máquina. No tire las baterías usadas a la basura ni al fuego. Los Distribuidores Milwaukee ofrecen un servicio de recogida de baterías antiguas para proteger el medio ambiente. No almacene la batería con objetos metálicos (riesgo de cortocircuito). En caso de sobrecarga o alta temperatura, pueden llegar a producirse escapes de ácido provenientes de la batería. En caso de contacto con éste, limpie inmediatamente la zona con agua y jabón. Si el contacto es en los ojos, límpiese concienzudamente con agua durante 10 minutos y acuda inmediatamente a un médico

SÍMBOLOS

	ATENÇÃO! PERIGO!
	Leia atentamente o manual de instruções antes de colocar a máquina em funcionamento.
	Não olhe na fonte de luz acesa.
	Classe de proteção elétrica III.
	Aparelhos elétricos, baterías/acumuladores não devem ser jogados no lixo doméstico. Os aparelhos elétricos e as baterías devem ser coletados separadamente e entregues a uma empresa de reciclagem para a eliminação correcta. Solicite informações sobre empresas de reciclagem e postos de coleta de lixo das autoridades locais ou do seu vendedor autorizado.
	Marca CE
	Marca de conformidade nacional da Ucrânia
	Marca de conformidade EurAsian.

ТЕХНИЧЕСКИЕ ДАННЫЕ	АККУМУЛЯТОРНЫЙ ФОНАРЬ	L4 FL
Номинална потребляема мощност.....		4,5 W
Длительность свечения с 1 полностью заряженным аккумуляторным блоком	 2 h
Высокая ступень.....	 11 h
низкая ступень.....		
Сила света		
высокая ступень.....	 445 lm
низкая ступень.....	 100 lm
Время зарядки.....	 120 min
Кoeffициент цветопередачи.....	 80
Цветовая температура.....	 4000 K
Вольтгак аккумулятора.....	 4 V
USB Вход.....	 5 V DC, 0,1 A – 2,1 A
Вес.....	 0,2 kg
Рекомендованные типы аккумуляторных блоков.....	 L4B2
Рекомендуемый источник питания USB.....	 CUSB

ВНИМАНИЕ! Ознакомьтесь со всеми предупреждениями относительно безопасного использования, инструкциями, иллюстративным материалом и техническими характеристиками, поставляемыми с этим электронным инструментом. Несоблюдение всех нижеприведенных инструкций может привести к поражению электрическим током, пожару и/или тяжелым травмам. **Сохраняйте эти инструкции и указания для будущего использования.**

СПЕЦИАЛЬНЫЕ ИНСТРУКЦИИ ПО ТЕХНИКЕ БЕЗОПАСНОСТИ ПРИ АККУМУЛЯТОРНЫЙ ФОНАРЬ

Предупреждение: никогда не направляйте световой луч непосредственно на людей или животных. Не смотрите на световой луч (даже с большого расстояния). Световой луч может стать причиной серьезных повреждений или потери зрения.

Не используйте прибор во влажной среде.

Светоизлучателя в этой лампе не подлежит замене. Если срок службы светоизлучателя подошел к концу, следует заменить полностью всю лампу.

СПЕЦИАЛЬНЫЕ УКАЗАНИЯ ПО ТЕХНИКЕ БЕЗОПАСНОСТИБАТАРЕЯ

Использовать только аккумуляторы Milwaukee типа L4B2.

Выньте аккумулятор из машины перед проведением с ней каких-либо манипуляций.

Не выбрасывайте использованные аккумуляторы вместе с домашним мусором и не сжигайте их. Дистрибуторы компании Milwaukee предлагают восстановление старых аккумуляторов, чтобы защитить окружающую среду.

Не храните аккумуляторы вместе с металлическими предметами во избежание короткого замыкания.

Аккумуляторная батарея может быть повреждена и дать течь под воздействием чрезмерных температур или повышенной нагрузки. В случае контакта с аккумуляторной кислотой немедленно промойте место контакта мылом и водой. В случае попадания кислоты в глаза промойвайте глаза в течении 10 минут и немедленно обратитесь за медицинской помощью.

Предупреждение! Для предотвращения опасности пожара в результате короткого замыкания, травм и повреждения изделия не спускайте инструмент, сменный аккумулятор или зарядное устройство в жидкости и не допускайте попадания жидкостей внутрь устройств или аккумуляторов. Коррозионные и проводящие жидкости, такие как соленый раствор, определенные химикаты, отбеливающие средства или содержащие их продукты, могут привести к короткому замыканию.

ИСПОЛЬЗОВАНИЕ

Аккумуляторная лампа может использоваться для освещения и без подключения к электросети.

Не пользуйтесь данным инструментом способом, отличным от указанного для нормального применения.

ПРОЦЕСС ЗАРЯДКИ

Подключить кабель USB к источнику питания, например, сетевой розетке, разъему компьютера или зарядного устройства в автомобиле.

Световой индикатор показывает состояние зарядки:

красный мигающий свет: процесс зарядки, 0–25 % заряжено

оранжевый мигающий свет: процесс зарядки, 25–80 % заряжено

зеленый мигающий свет: процесс зарядки, 80–99 % заряжено

зеленый непрерывный свет: 99–100 % заряжено

красно-зеленый мигающий свет: аккумулятор неисправен или неправильно установлен

Если световой индикатор мигает красным и зеленым, следует проверить, правильно ли установлен аккумулятор. Для этого необходимо извлечь аккумулятор и установить заново. Если световой индикатор продолжает мигать красным и зеленым, возможно, аккумулятор слишком теплый, холодный или влажный. Соответственно следует охладить аккумулятор, нагреть или высушить его и установить снова. Если проблема не устранена, обратитесь в сервисную службу MILWAUKEE.

ИНДИКАТОР ЗАРЯДА АККУМУЛЯТОРА

Световой индикатор показывает состояние зарядки аккумулятора:

красный мигающий свет: 0–10 % оставшейся емкости

красный непрерывный свет: 10–25 % оставшейся емкости

оранжевый непрерывный свет: 25–80 % оставшейся емкости

зеленый непрерывный свет: 80–100 % оставшейся емкости

АККУМУЛЯТОР

Перед использованием аккумулятора, который не пользовались некоторое время, его необходимо зарядить.

Температура свыше 50°C снижает работоспособность аккумуляторов. Избегайте продолжительного нагрева или прямого солнечного света (риск перегрева).

Контакты зарядного устройства и аккумуляторов должны содержаться в чистоте.

Для обеспечения оптимального срока службы аккумулятор необходимо полностью заряжать после использования прибора.

Для достижения максимального возможного срока службы аккумуляторы после зарядки следует вынимать из зарядного устройства.

При хранении аккумулятора более 30 дней:

Храните аккумулятор при 27°C в сухом месте.

Храните аккумулятор с зарядом примерно 30% - 50%.

Каждые 6 месяцев аккумулятор следует заряжать.

ТРАНСПОРТИРОВКА ЛИТИЙ-ИОННЫХ АККУМУЛЯТОРОВ

Литий-ионные аккумуляторы в соответствии с предписаниями закона транспортируются как опасные грузы.

Транспортировка этих аккумуляторов должна осуществляться с соблюдением местных, национальных и международных предписаний и положений.

- Эти аккумуляторы могут перевозиться по улице потребителем без дальнейших обязательств.
- При коммерческой транспортировке литий-ионных аккумуляторов экспедиторскими компаниями действуют положения, касающиеся транспортировки опасных грузов. Подготовка к отправке и транспортировка должны производиться исключительно специально обученными лицами. Весь процесс должен находиться под контролем специалиста.

При транспортировке аккумуляторов необходимо соблюдать следующие пункты:

- Убедитесь, что контакты защищены и изолированы во избежание короткого замыкания.
- Следите за тем, чтобы аккумуляторный блок не соприкоснул внутри упаковки.
- Транспортировка поврежденных или протекающих аккумуляторов запрещена.

За дополнительными указаниями обратитесь к своему экспедитору.









ОБСЛУЖИВАНИЕ

Светоизлучатель в этой лампе не подлежит замене. Если срок службы светоизлучателя подошел к концу, следует заменить полностью всю лампу.

Пользуйтесь аксессуарами и запасными частями только фирмы Milwaukee. В случае возникновения необходимости в замене, которая не была описана, пожалуйста, обращайтесь на один из сервисных центров (см. список наших гарантийных/сервисных организаций).

При необходимости, у сервисной службы или непосредственно у фирмы Techtronic Industries GmbH, Max-Eyth-Straße 10, 71364, Виннден, Германия, можно запросить сборочный чертёж устройства, сообщив его тип и шестизначный номер, указанный на фирменной табличке.

СИМВОЛЫ

	ВНИМАНИЕ! ПРЕДУПРЕЖДЕНИЕ! ОПАСНОСТЬ!
	Пожалуйста, внимательно прочтите инструкцию по использованию перед началом любых операций с инструментом.
	Не смотрите на включенный светоизлучатель.
	Класс электробезопасности III.
	Электрoприборы, батареи/аккумуляторы запрещено утилизировать вместе с бытовыми мусором. Электрические приборы и аккумуляторы следует собирать отдельно и сдавать в специально организованную компанию для утилизации в соответствии с нормами охраны окружающей среды. Получите в местных органах власти или у вашего специализированного дилера сведения о центрах вторичной переработки и пунктах сбора.
	Знак CE
	Национальный украинский знак соответствия
	Знак Евразийского Соответствия

ТЕХНИЧЕСКИ ДАННИ	ЛАМПА НА БАТЕРИЯТА	L4 FL
Номинална консумирана мощност.....		4,5 W
Продължителност на светене с 1 напълно заредена акумулаторна батерия	 2 h
Висока степен.....	 11 h
Ниска степен.....		
Светлинен поток		
Висока степен.....	 445 lm
Ниска степен.....	 100 lm
Време за зареждане.....	 120 min
Индекс на цветово възпроизвеждане.....	 80
Цветна температура.....	 4000 K
Напрежение на аккумулятора.....	 4 V
USB Вход.....	 5 V DC, 0,1 A – 2,1 A
Тегло.....	 0,2 kg
Препоръчителни видове аккумуляторни батерии.....	 L4B2
Препоръчително USB ذخранване.....	 CUSB

ВНИМАНИЕ! Прочетете всички указания за безопасност, инструкции, илюстрации и спецификации за този електронинструмент. Пропуските при спазване на приведените по-долу указания могат да доведат до токов удар, пожар и/или тежки травми. **Запазете тези инструкции и указания за безопасност за бъдещи справки.**

СПЕЦИАЛНИ ИНСТРУКЦИИ ЗА БЕЗОПАСНОСТ ЗА ЛАМПА НА БАТЕРИЯТА

Внимание: Никога не насочвайте светлинния лъч директно към хора или животни. Не гледайте в светлинния лъч (дори и от по-голямо разстояние). Гледането в светлинния лъч може да причини сериозни наранявания и дори загуба на зрението.

Не използвайте уреда във влажна и мокра среда.

Източникът на светлина на тази лампа не може да бъде сменен. Когато източникът на светлина достигне края на експлоатационния си период, самата лампа трябва да бъде заменена.

СПЕЦИАЛНИ УКАЗАНИЯ ЗА БЕЗОПАСНОСТ БАТЕРИЯ

Исползвайте само аккумуляторни батерии Milwaukee от типа L4B2.

Преди започване на каквито е да е работи по машината извадете акумулатора.

Не изхвърляйте изхабените аккумулятори в огъня или в при битовите отпадъци. Milwaukee предлага екологосъобразно събиране на старите аккумулятори; моля попитайте Вашия специализиран търговец.

Не съхранявайте аккумуляторите заедно с метални предмети (опасност от късо съединение).

При екстремно нагояване или екстремна температура от повредени аккумулятори може да изтече батерийна течност. При допир с такава течност веднага измийте с вода и сапун. При контакт с очите веднага изплаквайте старателно най-малко 10 минути и незабавно потърсете лекар.

Предупреждение! За да избегнете опасността от пожар, предизвикана от късо съединение, както и нараняванията и повредите на продукта, не потапяйте инструмента, сменяемата акумулаторна батерия или зарядното устройство в течности и се пожрижете в уредите и акумулаторните батерии да не попадат течности. Течностите, предизвикващи корозия или проводящи електричество, като солена вода, определени химикали, избялващи вещества или продукти, съдържащи избялващи вещества, могат да предизвикат късо съединение.

ИЗПОЛЗВАНЕ ПО ПРЕДНАЗНАЧЕНИЕ

Акумулаторната лампа може да свети независимо от електрическо ذخранване.

Този уред може да се използва по предназначение само както е посочено.

ПРОЦЕС НА ЗАРЕЖДАНЕ

Включете USB кабела към източник на електрозахранване, напр. електрически контакт, компютър или зарядна букса в автомобила.

Светлинният индикатор показва степента на зареждане:

Червена мигаща светлина: Процес на зареждане, заряд 0–25 %

Оранжева мигаща светлина: Процес на зареждане, заряд 25–80 %

Зелена мигаща светлина: Процес на зареждане, заряд 80–99 %

Зелена постоянна светлина: Процес на зареждане, заряд 99–100 %

Червено-зелена мигаща светлина: Неизправна или неправилно поставена акумулаторна батерия

Когато светлинният индикатор премигва в червено и зелено, уверете се, че акумулаторната батерия е поставена правилно. За цента сваляте акумулаторната батерия и я поставете отново. Ако светлинният индикатор продължава да премигва в червено и зелено, вероятно акумулаторната батерия е прекалено нагрята, или пък студена или влажна. Съответно охладете акумулаторната батерия, затоплете я или изчакайте да изсъхне и я поставете отново. Ако проблемът все още не е отстранен, обърнете се към сервиса за клиенти на MILWAUKEE.

ИНДИКАТОР НА ЗАРЕЖДАНЕТО

Светлинният индиктор показва степента на зареждане на акумулаторната батерия:

Червена мигаща светлина: 0–10 % оставащ капацитет

Червена постоянна светлина: 10–25 % оставащ капацитет

Оранжева постоянна светлина: 25–80 % оставащ капацитет

Зелена постоянна светлина: 80–100 % оставащ капацитет

АККУМУЛЯТОРИ

Аккумулятори, които не са ползвани по-дълго време, преди употреба да се дозарядат. Температура над 50°C намалява мощността на аккумулятора. Да се избягва по-продължително нагряване на съпъце или от отопление.

Поддържайте чисти присъединителните контакти на зарядното устройство и на аккумулятора.

За оптимална продължителност на живот след употреба батериите трябва да се зарядят напълно.

За възможно по-дълга продължителност на живот батериите трябва да се изваждат от уреда след зареждане.

При съхранение на батериите за повече от 30 дни: съхранявайте батерията при прибл. 27°C и на сухо място. Съхранявайте батерията при 30 до 50 % от заряда. Зареждайте батерията на всеки 6 месеца.

ПРЕВОЗ НА ЛИТИЕВО-ЙОННИ БАТЕРИИ

Литиево-ионните батерии са предмет на законово установен разпоредби за превоз на опасни товари.

Превозът на тези батерии трябва да се извършва в съответствие с местните, националните и международните разпоредби и регламенти.

- Потребителите могат да превозват тези батерии по пътя без допълнителни изисквания.
- Превозът на литиево-ионни батерии от транспортни компании е предмет на законовите разпоредбите за превоз на опасни товари. Подготовката на превоза и самият превоз трябва да се извършват само от обучени лица. Целият процес трябва да е под професионален надзор.

Спазвайте следните изисквания при превоз на батерии:

- Уверете се, че контактите са защитени и изолирани, за да се избегне късо съединение.
- Уверете се, че няма опасност от разместване на батерията в опаковката.
- Не превозвайте повредени батерии или такива с течове.

Обърнете се към Вашата транспортна компания за допълнителни инструкции.









ПОДДРЪЖКА

Източникът на светлина на тази лампа не може да бъде сменен. Когато източникът на светлина достигне края на експлоатационния си период, самата лампа трябва да бъде заменена.

Да се използват само аксесоари на Milwaukee и резервни части на. Елементи, чията подмяна не е описана, да се дадат за подмяна в сервис на Milwaukee (вижте брошурата "Гарантия и адреси на сервиси").

При необходимост можете да поискате схема на елементите на уреда при посочване на обозначение на машината и шестцифрения номер на табелката за технически данни от Вашия сервис или директно на Techtronic Industries GmbH, Max-Eyth-Straße 10, 71364 Winnenden, Германия.

СИМВОЛИ

	ВНИМАНИЕ! ПРЕДУПРЕЖДЕНИЕ! ОПАСНОСТ
	Преди пускане на уреда в действие моля прочетете внимателно инструкцията за използване.
	Не гледайте във включения източник на светлина.
	Електрически клас на защита III.
	Електрическите уреди, батерии/аккумуляторни батерии не трябва да се изхвърлят заедно с битовите отпадъци. Електрическите уреди и аккумуляторни батерии трябва да се събират разделно и да се предават на службите за рециклиране на отпадъците според изискванията за опазване на околната среда. Информирайте се при местните служби или при местните специализирани търговци относно местата за събиране и центровете за рециклиране на отпадъци.
	СЕ-знак
	Национален знак за съответствие - Украйна
	EurAsian знак за съответствие.

DATE TEHNICE	LAMPA CU ACUMULATOR	L4 FL
Putere absorbită nominală.....		4,5 W
Тimp de iluminare cu o singură baterie complet încărcată.....		2 h
treapta înaltă.....		11 h
treapta joasă.....		
Flux luminos		
treapta înaltă.....		445 lm
treapta joasă.....		100 lm
Durata de încărcare.....		120 min
Indice de redare cromatică.....		80
Temperatură de culoare.....		4000 K
Tensiune acumulator.....		4 V
USB Intrae.....	5 V DC, 0,1 A – 2,1 A	
Greutate.....		0,2 kg
Acumulatori recomandați.....		L4B2
Recomandat sursa de alimentare USB.....		CUSB

▲ AVERTISMENT A se citi toate avertismentele, instrucțiunile, ilustrațiile și specificațiile privind siguranța furnizate cu această unealtă electrică. Nerespectarea tuturor instrucțiunilor listate mai jos poate cauza șocuri electrice, incendii și/sau vătămări corporale grave. Păstrați toate indicațiile de avertizare și instrucțiunile în vederea utilizărilor viitoare.

▲ INDICATII SPECIALE DE SIGURANȚĂ PENTRU LAMPA CU ACUMULATOR

Atenționare: Nu îndreptați niciodată fascicolul luminos direct înspre persoane sau animale. Nu priviți în fascicolul luminos (nici măcar de la distanță mai mare). Privitul în fascicolul luminos poate provoca răniri grave sau chiar pierderea vederii.

Nu utilizați aparatul într-o ambianță umedă.

Sursa de lumină a acestei lămpi nu se poate schimba. Atunci când sursa de lumină a ajuns la sfârșitul duratei de viață trebuie înlocuită toată lampa.

▲ INSTRUCȚIUNI SPECIALE DE SIGURANȚĂ BATERIE

Utilizați numai acumulatori Milwaukee de tipul L4B2.

Îndepărtați acumulatorul înainte de începerea lucrului pe mașina

Nu aruncați acumulatorii uzați la containenul de rezidui menajere și nu îi ardeți. Milwaukee Distributors se oferă să recupereze acumulatorii vechi pentru protecția mediului înconjurător.

Nu depozitați acumulatorul împreună cu obiecte metalice (risc de scurtcircuit)

Acidul se poate scurge din acumulatorii deteriorați la încălcături sau temperaturi extreme. În caz de contact cu acidul din acumulator, spălați imediat cu apă și săpun. În caz de contact cu ochii, clătiți cu atenție timp de cel puțin 10 minute și apelați imediat la îngrijire medicală.

Avertizare! Pentru a reduce pericolul unui incendiu și evitarea rănilor sau deteriorarea produsului în urma unui scurtcircuit nu imersați scula, acumulatorul de schimb sau încărcătorul în lichide și asigurați-vă să nu pătrundă lichide în aparate și acumulatori. Lichidele corosive sau cu conducibilitate, precum apa sărată, anumite substanțe chimice și înălbitori sau produse ce conțin înălbitori, pot provoca un scurtcircuit.

CONDIȚII DE UTILIZARE SPECIFICATE

Lampa cu acumulator poate fi utilizată pentru iluminare independent de o conexiune de curent. Nu utilizați acest produs în alt mod decât cel stabilit pentru utilizare normală

OPERAȚIA DE ÎNCĂRCARE

Conectați cablul USB la o sursă de curent, de exemplu priză de rețea, computer sau mufă de încărcare în autovehicul.

Indicatorul luminos indică starea de încărcare:

Lumină intermitentă roșie: Încărcare, 0–25 % încărcat

Lumină intermitentă oranj: Încărcare, 25–80 % încărcat

Lumină intermitentă verde: Încărcare, 80–99 % încărcat

Lumină permanentă verde: 99–100 % încărcat

Lumină intermitentă roșu-verde: acumulator defect sau introdus greșit

Dacă indicatorul luminos clipește în roșu sau verde, asigurați-vă că acumulatorul este introdus corect. Pentru această scoteați acumulatorul și introduceți-l din nou. Dacă indicatorul luminos continuă să clipească în roșu și verde, este posibil ca acumulatorul să fie foarte cald sau rece ori umed. În consecință răciți acumulatorul, încălziți-l sau lăsați-l să se usuce și introduceți-l din nou. Dacă problema persistă, adresați-vă Serviciului Clienți MILWAUKEE.

INDICATORUL NIVELULUI DE ÎNCĂRCARE A ACUMULATORULUI

Lumină intermitentă roșie: 0–10 % capacitate rămasă

Lumină permanentă roșie: 10–25 % capacitate rămasă

Lumină permanentă oranj: 25–80 % capacitate rămasă

Lumină permanentă verde: 80–100 % capacitate rămasă

ACUMULATORI

Acumulatorii care nu au fost utilizați o perioadă de timp trebuie reîncărcați înainte de utilizare
Temperatura mai mare de 50°C (122°F) reduce performanța acumulatorului. Evitați expunerea prelungită la căldură sau radiație solară (risc de supraîncăzire)

Contactele încărcătoarelor și acumulatorilor trebuie păstrate curate.

În scopul optimizării duratei de funcționare, bateriile trebuie reîncărcate complet după utilizare.

Pentru o durată de viață cât mai lungă, acumulatorii ar trebui scoși din încărcător după încărcare.

La depozitarea acumulatorilor mai mult de 30 zile:

Acumulatorii se depozitează la cca. 27°C și la loc uscat.

TEHNICHI PODATOЦИ	СВЕТИЛКА ЗА АКУМУЛАТОР	L4 FL
Номинална влезна моќност.....		4,5 W
Време на осветлување со една целосно наполнета батерија.....		2 h
високо ниво.....		11 h
ниско ниво.....		
Светлосен ток		
високо ниво.....		445 lm
ниско ниво.....		100 lm
Време на полнење.....		120 min
Индекс на репродукција на боја.....		80
Температура на бојата.....		4000 K
Волтажа на батеријата.....		4 V
USB Влез.....	5 V DC, 0,1 A – 2,1 A	
Тежина.....		0,2 kg
Препорачани типови на акумулаторски батерии.....		L4B2
Препорачано USB напојување.....		CUSB

▲ ПРЕДУПРЕДУВАЊЕ! Прочитајте ги сите безбедносни упатства, инструкции, илустрации и спецификации за овој електричен алат. Недоследно почитување на подолу наведените упатства може да предизвика електричен удар, пожар и/или сериозни повреди. Чувајте ги сите предупредувања и упатства за употреба.

Acumulatorii se depozitează la nivelul de încărcare de cca. 30%-50%.
Acumulatorii se încarcă din nou la fiecare 6 luni.

TRANSPORTUL ACUMULATORILOR CU IONI DE LITIU

Acumulatorii cu ioni de litiu cad sub incidența prescripțiilor legale pentru transportul de mărfuri periculoase.

Transportul acestor acumulatori trebuie să se efectueze cu respectarea prescripțiilor și reglementărilor pe plan local, național și internațional.

- Consumatorilor le este permis transportul rutier nerestricționat al acestui tip de acumulatori.
- Transportul comercial al acumulatorilor cu ioni de litiu prin intermediul firmelor de expediție și transport este supus reglementărilor transportului de mărfuri periculoase. Pregătirile pentru expediție și transportul au voie să fie efectuate numai de către personal instruit corespunzător. Intregul proces trebuie asistat în mod competent.

Următoarele puncte trebuie avute în vedere la transportul acumulatorilor:

- Pentru a se evita scurtcircuitе, asigurați-vă de faptul că sunt protejate și izolate contactele.
- Aveți grijă ca pachetul de acumulatori să nu poată aluneca în altă poziție în interiorul ambalajului său.
- Este interzis transportarea unor acumulatori deteriorați sau care pierd lichid.

Pentru indicații suplimentare adresați-vă firmei de expediție și transport cu care colaborați.









INTRETINERE

Sursa de lumină a acestei lămpi nu se poate schimba. Atunci când sursa de lumină a ajuns la sfârșitul duratei de viață trebuie înlocuită toată lampa.

Utilizați numai accesorii și piese de schimb Milwaukee. Dacă unele din componentе care nu au fost descrise trebuie înlocuite , vă rugăm contactați unul din agenții de service Milwaukee (vezi lista noastră pentru service / garanție)

Dacă este necesar, puteți solicita de la centrul dvs. de service pentru clienți sau direct la Technonic Industries GmbH, Max-Eyth-Straße 10, 71364 Winnenden, Germania un desen descompus al aparatului prin indicarea tipului de aparat și a numărului cu șase cifre de pe tăblița indicatoare.

SIMBOLURI

	PERICOLI! AVERTIZARE! ATENȚIE!
	Va rugăm citiți cu atenție instrucțiunile înainte de pornirea mașinii
	Nu vă uitați în sursa de lumină pomită.
	Clasă de protecție electrică III.
	Aparatele electrice, bateriile/acumulatorii nu se elimină împreună cu deșeurile menajere.
	Aparatele electrice și acumulatorii se colectează separat și se predau la un centru de reciclare, în vederea eliminării ecologice. Informați-vă de la autoritățile locale sau de la comercianții acreditați în legătură cu centrele de reciclare și de colectare.
	Marcaj CE
	Marcaj național de conformitate Ucraina
	Marcaj de conformitate EurAsian.

TEHNICHI PODATOЦИ	СВЕТИЛКА ЗА АКУМУЛАТОР	L4 FL
Номинална влезна моќност.....		4,5 W
Време на осветлување со една целосно наполнета батерија.....		2 h
високо ниво.....		11 h
ниско ниво.....		
Светлосен ток		
високо ниво.....		445 lm
ниско ниво.....		100 lm
Време на полнење.....		120 min
Индекс на репродукција на боја.....		80
Температура на бојата.....		4000 K
Волтажа на батеријата.....		4 V
USB Влез.....	5 V DC, 0,1 A – 2,1 A	
Тежина.....		0,2 kg
Препорачани типови на акумулаторски батерии.....		L4B2
Препорачано USB напојување.....		CUSB

▲ ПРЕДУПРЕДУВАЊЕ! Прочитајте ги сите безбедносни упатства, инструкции, илустрации и спецификации за овој електричен алат. Недоследно почитување на подолу наведените упатства може да предизвика електричен удар, пожар и/или сериозни повреди. Чувајте ги сите предупредувања и упатства за употреба.

▲ СПЕЦИЈАЛНИ БЕЗБЕДНОСНИ ИНСТРУКЦИИ ЗА СВЕТИЛКА ЗА АКУМУЛАТОР

Предупредување: никогаш не го насочувајте светлинскиот зрак директно на лица ниту животни. Не гледајте во светлинскиот зрак (не првете го тоа ниту од поголема оддалеченост). Гледањето во светлинскиот зрак може да предизвика сериозни повреди или губење на силата за гледање.

Не го употребувајте апаратот во влажно опкружување.

Изворот на светлина на оваа лампа не може да се замени. Кога истиот ќе достигне својот работен век, мора да се замени целата лампа.

▲ СПЕЦИЈАЛНИ БЕЗБЕДНОСНИ УПАТСТВА БАТЕРИЈА

Користете само акумулаторски батерии Milwaukee од тип L4B2.

Изавадете го батериискиот склоп пред отпочнување на каков и да е зафат врз машината.

Не ги оставајте искористените батерии во домашот отпад и не горете ги. Дистрибутерите на АЕГ ги собираат старите батерии, со што ја штитат нашата околина.

Не ги чувајте батериите заедно со метални предмети (ризик од краток спој).

Киселината од оштетените батериите може да истече при екстремн напон или температури. Доколку дојдете во контакт со исатата, измијте се веднаш со сапун и вода. Во случај на контакт со очите планките ги убаво најмалку 10минути и задолжително одете на лекар.

Предупредување! За да избегнете опасноста од пожар, од наранувања или од оштетување на производот, кошто ги создава краток спој, не ја потопувајте во течност алатката, заменливата батерија или поличанот и патете во уредите и во батериите да не проникнуваат течности. Корозивни или електропроводливи течности, како солена вода, одредени хемикалии, избегувачки препарати или производи кои содржат избегнувачки супстанции, можат да предизвикаат краток спој.

СПЕЦИФИЦИРАНИ УСЛОВИ НА УПОТРЕБА

Сијалицата на батерии може да е употребува и како посебно расветно тело, без притоа да се користи продолжен кабел.

Не го користете овој прибор извод на било кој друг начин освен пропишаниот за нормална употреба.

ПРОЦЕС НА ПОЛНЕЊЕ

Свржете го USB-кабелот со извор на струја , на пример кон мрежен контакт, компјутер или контакт за полнење во автомобилот.

Светлосен индикатор покажува статусот на полнењето:

Црвена трепкава светлина: Во процесот на полнење, полно 0-25 %

Портокалова трепкава светлина: Во процесот на полнење, полно 25-80 %

Зелена трепкава светлина: Во процесот на полнење, полно 80-99 %

Зелена стална светлина: полно 99-100 %

Црвено-зелена трепкава светлина: Акумулаторска батерија е дефектна или е поставена погрешно

Ако светлосниот индикатор трепка црвено и зелено, бидете сигурни дека акумулаторската батерија е правилно вметната. За оваа намена отстранете ја батеријата и повторно ставете ја. Ако светлосниот индикатор продолжува да трепка црвено и зелено, акумулаторската батерија може да биде многу топла, многу студена или да е влажна. Оставете ја акумулаторската батерија соодветно да се олади, да се затопли или да се исуши и ја поставете одново. Ако проблемот се не реши, обратете се кон одделот Опслужување на клиенти на фирма MILWAUKEE.

ПРИКАЗ НА СТАТУСОТ НА ПОЛНЕЊЕТО

Светлосниот индикатор покажува статусот на полнењето на акумулаторската батерија:

Црвена трепкава светлина: преостанат капацитет 0-10 %

Црвена стална светлина: преостанат капацитет 10-25 %

Портокалова стална светлина: преостанат капацитет 25-80 %

Зелена стална светлина: преостанат капацитет 80-100 %

БАТЕРИИ

Батриите кои не биле користени подолго време треба да се наполнат пред употреба.

Температура повисока од 50oC (122oF) го намалуваат траењето на батериите. Избегнувајте подолго изложување на батериите на високи температури или сонце (ризик од прегревање).

Клемите на полнаот и батериите мора да бидат чисти.

TEHNICHI PODATOЦИ	СВЕТИЛКА ЗА АКУМУЛАТОР	L4 FL
Номинална влезна моќност.....		4,5 W
Време на осветлување со една целосно наполнета батерија.....		2 h
високо ниво.....		11 h
ниско ниво.....		
Светлосен ток		
високо ниво.....		445 lm
ниско ниво.....		100 lm
Време на полнење.....		120 min
Индекс на репродукција на боја.....		80
Температура на бојата.....		4000 K
Волтажа на батеријата.....		4 V
USB Влез.....	5 V DC, 0,1 A – 2,1 A	
Тежина.....		0,2 kg
Препорачани типови на акумулаторски батерии.....		L4B2
Препорачано USB напојување.....		CUSB

▲ ПРЕДУПРЕДУВАЊЕ! Прочитајте ги сите безбедносни упатства, инструкции, илустрации и спецификации за овој електричен алат. Недоследно почитување на подолу наведените упатства може да предизвика електричен удар, пожар и/или сериозни повреди. Чувајте ги сите предупредувања и упатства за употреба.

За оптимален работен век батериите мора да се наполнат целосно по употреба.

За многу подолг век на траење, апаратите после нивното полнење треба да бидат извадени од апаратот за полнење на батериите.

Во случај на складирање на батеријата подолго од 30 дена: Акумулаторот да се чува на температура од приближно 27°C и на суво место.

Акумулаторот да се складира на приближно 30%-50% од состојбата на наполнетост. Акумулаторот повторно да се наполни на секои 6 месеци.

TRANСПОРТ НА ЛИТИУМ-ЈОНСКИ БАТЕРИИ

Литиум-јонските батерии подлежат на законските одредби за транспорт на опасни материи. Транспортот на овие батерии мора да се врши согласно локалните, националните и меѓународните прописи и одредби.

- Потрошувачите на овие батерии може да вршат непречен патен транспорт на истите.
- Комерцијалниот транспорт на литиум-јонски батерии од страна на шпедитерски претпријатија подлежат на одредбите за транспорт на опасни материи. Подготовките за шпедиција и транспорт треба да ги вршат исклучиво соодветно обучени лица. Целокунитот процес треба да биде стручно надгледуван.

При транспортот на батерии треба да се внимава на следното:

- Осигурајте се дека контактите се заштитени и изолирани, а сето тоа со цеп да се избегнат кратки словии.
- Внимавајте да не дојде до преместување на батериите во нивната амбалажа.
- Забранет е транспорт на оштетени или протечени литиум-јонски батерии.









За понатамошни инструкции обратете се до Вашето шпедитерско претпријатие.

ОДРЖУВАЊЕ

Изворот на светлина на оваа лампа не може да се замени. Кога истиот ќе достигне својот работен век, мора да се замени целата лампа.

Користете само Milwaukee додатоци и резервни делови. Доколку некои од компонентите кои не се опишани треба да бидат заменети, Ве молиме контактирајте ги сервисните агенти на Milwaukee (консултирајте ја листата на адреси).

При потреба може да се бара експлозионен цртеж на апаратот со наведување на машинскиот и шестоцифрениот број на табличката со учиниот или во Вашата корисничка служба или директно кај Technonic Industries GmbH, Max-Eyth-Straße 10, 71364 Winnenden, Германија.

СИМБОЛИ	
	ВНИМАНИЕ! ПРЕДУПРЕДУВАЊЕ! ОПАСНОСТ!
	Ве молиме пред да ја стартувате машината обрнете внимание на упатствата за употреба.
	Да не се гледа во вклучен извор на светлина.
	Електрична заштита од класа III.
	Електричните апарати и батериите што се полнат не смеат да се фрлат заедно со домашниот отпад. Електричните апарати и батериите треба да се собираат одделно и да се однесат во соодветниот логон завади нивно фрлање во склад со намената за заштита на околината. Информирајте се кај Вашите местни служби или кај специјализиранот трговски претставник, каде има такви логони за рециклажа и собирни станици.
	СЕ-знак
	Национален конформитетски знак за Украина
	EurAsian (Евроазиски) знак на конформитет.

ТЕХНІЧНІ ХАРАКТЕРИСТИКИ	АКУМУЛЯТОРНИЙ ЛІХТАР	L4 FL
Номинальна споживана потужність		4,5 W
Тривалість світіння з 1 повністю зарядженим акумуляторним блоком		2 h
високий рівень		11 h
низький рівень		
Сила світла		
високий рівень		445 lm
низький рівень		100 lm
Тривалість зарядки		120 min
Коефіцієнт передачі кольору		80
Кольорова температура		4000 K
Напруга змінної акумуляторної батареї		4 V
USB Вхід		5 V DC, 0,1 A – 2,1 A
Вага		0,2 kg
Рекомендовані типи акумуляторів		L4B2
Рекомендований блок живлення USB		CUSB

УВАГА! Ознайомитись з усіма попередженнями з безпечно використання, інструкціями, ілюстративним матеріалом та технічними характеристиками, які надаються з цим електричним інструментом. Недотримання всіх наведених нижче інструкцій може призвести до ураження електричним струмом, пожежі та/або важких травм.
Зберігати всі попередження та інструкції для використання в майбутньому.

СПЕЦІАЛЬНІ ВКАЗІВКИ З ТЕХНІКИ БЕЗПЕКИ У РАЗІ ВИКОРИСТАННЯ АКУМУЛЯТОРНИЙ ЛІХТАР

Попередження: Ніколи не спрямовувати промінь світла прямо на людей або тварин. Не дивитись в промінь світла (навіть з великої відстані). Якщо дивитись у промінь світла, то це може призвести до серйозних пошкоджень або до втрати зору.

Не використовувати прилад в умовах високої вологості.

Світловипромінювач в цій лампі не підлягає заміні. Якщо термін служби світловипромінювача підійшов до кінця, слід замінити повністю всю лампу.

СПЕЦІАЛЬНІ ВКАЗІВКИ З ТЕХНІКИ БЕЗПЕКИ ДЛЯ АКУМУЛЯТОРНИХ БАТАРЕЙ

Використовувати лише акумулятори Milwaukee типу L4B2.

Перед будь-якими роботами на машині вийняти змінну акумуляторну батарею

Відпрацьовані змінні акумуляторні батареї не можна кидати у вогонь або викидати з побутовими відходами. Milwaukee пропонує утилізацію старих змінних акумуляторних батарей, безпечно для довкілля; зверніться до свого дилера.

Не зберігати змінні акумуляторні батареї разом з металевими предметами (небезпека короткого замикання).

При екстремальному навантаженні або при екстремальній температурі з пошкодженої змінної акумуляторної батареї може випітати електроліт. При потрапленні електроліту на шкіру його негайно необхідно змити водою з милом. При потрапленні в очі їх необхідно негайно ретельно промити, щонайменше 10 хвилин, та негайно звернутися до лікаря.

Попередження! Для запобігання небезпеці пожежі в результаті короткого замикання, травмам і пошкодженню виробів не закрущуйте інструмент, змінний акумулятор або зарядний пристрій у ріднину і не допускайте потраплення ріднини всередину пристроїв або акумуляторів. Корозійні і струмопровідні ріднини, такі як солоний розчин, певні хімікати, вибухові засоби або продукти, що їх містять, можуть призвести до короткого замикання.

ВИКОРИСТАННЯ ЗА ПРИЗНАЧЕННЯМ

Акумуляторна лампа може використовуватися для освітлення і без підключення до електромережі. Цей прилад можна використовувати тільки за призначенням так, як вказано в цьому документі.

ПРОЦЕС ЗАРЯДЖАННЯ

Приєднайте кабель USB до джерела струму, наприклад мережевої розетки, комп'ютера або роз'єму для заряджання ув автомобілі.

Світловий індикатор відображає стан заряду:

червоне миготливе світло: процес заряджання, 0–25 % заряджено

помаранчеве миготливе світло: процес заряджання, 25–80 % заряджено

зелене миготливе світло: процес заряджання, 80–99 % заряджено

зелене постійне світло: 99–100 % заряджено

червоно-зелене миготливе світло: акумулятор несправний або неправильно встановлений

Якщо світловий індикатор блимає червоним та зеленим, слід переконатися, що акумулятор встановлено правильно. Для цього слід вийняти акумулятор і встановити знову. Якщо світловий індикатор продовжує блимати червоним і зеленим, акумулятор, можливо, дуже теплий, холодний або вологий. Відповідно охолодіть акумулятор, нагрійте або висушіть і встановіть знову. Якщо проблему не усунуто, слід звернутися до сервісної служби MILWAUKEE.

ІНДИКАТОР ЗАРЯДУ АКУМУЛЯТОРА

Світловий індикатор відображає стан заряду акумулятора:

червоне миготливе світло: 0–10 % залишкової ємності

червоне постійне світло: 10–25 % залишкової ємності

помаранчеве постійне світло: 25–80 % залишкової ємності

зелене постійне світло: 80–100 % залишкової ємності

АКУМУЛЯТОРНІ БАТАРЕЇ

Змінну акумуляторну батарею, що не використовувалася тривалий час, перед використанням необхідно підзарядити.

Температура понад 50 °C зменшує потужність змінної акумуляторної батареї. Уникайте тривалого нагрівання сонячними променями або системою обігріву.

З'єднувальні контакти зарядного пристрою та змінної акумуляторної батареї повинні бути чистими.

Для забезпечення оптимального строку експлуатації акумуляторні батареї після використання необхідно повністю зарядити.

Для забезпечення максимально можливого терміну експлуатації акумуляторні батареї після зарядки необхідно виймати з зарядного пристрою.

При зберіганні акумуляторної батареї понад 30 днів:

Зберігати акумуляторну батарею при температурі приблизно 27 °C в сухому місці.
Зберігати акумуляторну батарею в стані зарядки приблизно 30-50 %.

Кожні 6 місяців знову заряджати акумуляторну батарею.

ТРАНСПОРТУВАННЯ ЛІТІЙ-ІОННИХ АКУМУЛЯТОРНИХ БАТАРЕЙ

Літій-іонні акумуляторні батареї підпадають під законоположення про перевезення небезпечних вантажів.

Транспортування таких акумуляторних батарей повинно відбуватися із дотриманням місцевих, національних та міжнародних приписів та положень.

- споживачі можуть без проблем транспортувати ці акумуляторні батареї по вулиці.
- Комерційне транспортування літій-іонних акумуляторних батарей експедиторськими компаніями підпадає під положення про транспортування небезпечних вантажів. Підготовку до відправлення та транспортування можуть здійснювати виключно особи, які пройшли відповідне навчання. Весь процес повинні контролювати кваліфіковані фахівці.

При транспортуванні акумуляторних батарей необхідно дотримуватись зазначених далі пунктів:

- Переконайтеся в тому, що контакти захищені та ізольовані, щоб запобігти короткому замиканню.
- Слідкуйте за тим, щоб акумуляторна батарея не переміщувалася всередині упаковки.
- Пошкоджені акумуляторні батареї, або акумуляторні батареї, що потекли, не можна транспортувати.

Для отримання подальших вказівок звертайтеся до своєї експедиторської компанії.



ОБСЛУГОВУВАННЯ

Світловипромінювач в цій лампі не підлягає заміні. Якщо термін служби світловипромінювача підійшов до кінця, слід замінити повністю всю лампу.

Використовувати комплектуючі та запчастини тільки від Milwaukee. Деталі, заміна яких не описується, замінювати тільки в відділі обслуговування клієнтів Milwaukee (зверніть увагу на брошуру "Гарантія / адреси сервісних центрів").

У разі необхідності можна запросити креслення з зображенням вузлів машини в перспективному вигляді, для цього потрібно звернутися в ваш відділ обслуговування клієнтів або безпосередньо в Technonic Industries GmbH, Max-Eyth-Straße 10, 71364 Winnenden, Німеччина, та вказати тип машини та шестизначний номер на фірмовій таблиці з даними машини.

СИМВОЛИ

	УВАГА! ПОПЕРЕДЖЕННЯ! НЕБЕЗПЕЧНО!
	Уважно прочитайте інструкцію з експлуатації перед введенням приладу в дію.
	Не дивіться на ввімкнутий світловипромінювач.
	Клас електрозахисту III.
	Електроприлади, батареї/акумулятори заборонено утилізувати разом з побутовим сміттям. Електричні прилади і акумулятори слід збирати окремо і здавати в спеціалізовану компанію для утилізації відповідно до норм охорони довкілля. Зверніться до місцевих органів або до вашого дилера, щоб отримати адреси пунктів вторинної переробки та пунктів прийому.
	Знак CE
	Національний знак відповідності для України
	Знак відповідності для Європи та Азії EurAsian

البيانات الفنية	مصباح البطارية	L4 FL
فترة القول الأسمية	W 4,5
مدة الإضاءة بمجموعه بطارية واحدة مشحونة	h 2
مستوى مرتفع	h 11
مستوى منخفض	Im 445
التدفق الضوئي	lm 100
مستوى مرتفع	min 120
مستوى منخفض	80
مدة الشحن	K 4000
دليل جودة الضوء	V 4
درجة حرارة الضوء	V 4
فولتية البطارية	A V DC; 0,1 A – 2,1 5
USB منفذ الإتحال	kg 0,2
الوزن	L4B2
الوزن للبطارية المشحون به	CUSB
طراز البطارية المتسورح به	
أوصى إمدادات الطاقة حسب	

تحذير اقرأ جميع تحذيرات الأمان والتعليمات والصور والمواصفات الواردة مع هذه المعدة الكهربائية. المخالفة في اتباع التعليمات المذكورة أسفله قد يكون نتيجتها صدمة كهربائية، حريق و / أو إصابة بالغة. احتفظ بجميع التحذيرات والتعليمات لأرجوع إليها في المستقبل.

⚠️ تعليمات أمان خاصةً مصباح البطارية

تحذير: لا توجه شعاع الضوء على الأشخاص أو الحيوانات كما لا تحقق فيه أنت شخصياً (و لا حتى عن بعد).. فالتحديق في شعاع الضوء قد يؤدي إلى إصابة خطيرة أو إلى فقدان الرؤية.

لا تستخدم هذا الجهاز في المناطق الرطبة.

إن مصدر إضاءة هذه اللمبة لا يمكن استبداله. عندما يصل مصدر الإضاءة إلى نهاية عمره الافتراضي، يجب استبدال سائر اللمبة.

⚠️ تعليمات السلامة للبطارية

استخدم فقط البطاريات التي يباع صنعها من **Milwaukee** طراز xxxxx.

قم بإزالة حزمة البطارية قبل البدء في أي أعمال على الجهاز.

لا تتخلص من البطاريات المستعملة مع النفايات المنزلية أو بحرقها. يقدم مزودو **Milwaukee** خدمة استعادة البطاريات القديمة لحملة البيئة.

لا تلم بتخزين البطارية مع الأشياء المعدنية (خطر قصير الدائرة)..

قد يتسرب حامض البطارية من البطاريات التالفة في ظروف الحمل الزائد بدرجة كبيرة أو في درجات الحرارة الشديدة. في حالة ملامسة حامض البطارية أصعب لديك فوراً بالماء والصابون. في حالة ملامسة السائل للعينين لتطههما جيداً لمدة 10 دقائق على الأقل واطلب العناية الطبية فوراً.

تحذير! تجنب أخطار الحريق أو الإصابة أو الإضرار بالمنتج التي تنجم عن اللماس الكهربائي، لا تغمر الأداة أو البطارية اللقطة للاستبدال أو جهاز الشحن في السوائل وأحرص على أن لا تحبل السوائل إلى داخل الجهاز والبطارية. السوائل المعدنية لتآكل أو الموصله للتآكل الكهربائي، مثل الماء المالح ومركبات كيميوية معينة ومواد التبييض أو المنظفات التي تتضمن على مواد تبيض، يمكن أن تؤدي إلى حدوث ماس كهربائي.

شُرُوط الاستخدام المحددة

يمكن استخدام اللمبة التي تعمل بالبطارية في الإضاءة دون علاقة بمصدر التيار

لا تستخدم هذا المنتج بأي طريقة أخرى غير مصرح بها للاستخدام العادي.

علية الشحن

قم بتوصيل سلك يو اس بي بمصدر تيار كهربائي، على سبيل المثال بقابس تيار كهربائي أو كمبيوتر أو منفذ شحن في السيارة.

تعرض الإشارة الضوئية حالة الشحن:

وميض الضوء الأحمر: تم شحن 0-25%

الضوء البرتقالي تم شحن 25-80 %

وميض الضوء الأخضر: تم شحن 80-99 %

ضوء أخضر مستمر: تم شحن 99-100 %

وميض الضوء الأحمر والأخضر: البطارية بها عطب أو تم وضعها خطأ

إذا بدأت الإشارة الضوئية في الوميض باللون الأحمر والأخضر، تأكد من أن البطارية تم وضعها بشكل صحيح. لإجراء ذلك قم بنزع البطارية ووضعها مرة أخرى. إذا استمرت الإشارة الضوئية في الوميض باللون الأحمر والأخضر، فقد يكون من المحتمل أن البطارية ساخنة للغاية أو باردة أو مثقلة تبعاً لذلك دع البطارية تبرد أو تسخن أو تعف ثم قم بتربكيها مرة أخرى. إذا ظلت المشكلة مستمرة، فيرجى التوجه إلى خدمة العملاء الخاصة بشركة MILWAUKEE.

إشارة حالة الشحن

تعرض الإشارة الضوئية حالة الشحن:

وميض الضوء الأحمر: الشحنة المتبقية 0-10%

ضوء أحمر مستمر: الشحنة المتبقية 10-25 %

ضوء أخضر مستمر: تم شحن 25-80 %

ضوء أخضر مستمر: الشحنة المتبقية 80-100 %

البطاريات

يجب إعادة شحن البطارية غير المستخدمة لفترة قبل الاستخدام.

تتأثر درجات الحرارة التي تتجاوز 50°سيليوس (122°فهرنهايت) من أداء البطارية. تجنب التعرض للرائد للحرارة أو أشعة الشمس (خطر التسخين)..

يجب الحفاظ على مخزونات التواحد و البطاريات نظيفة

للحصول على فترة استخدام مثالية، يجب شحن البطاريات تماماً، بعد الاستخدام.

للحصول على أطول عمر ممكن للبطارية، انزع البطارية من الشاحن بمجرد شحنها تماماً.

لتخزين البطارية أكثر من 30 يوم:

خزن البطارية بحيث تكون درجة الحرارة أقل من 27° سيليوس ويعيدنا عن أي رطوبة

خزن البطارية مشحونة بنسبة تتراوح بين 30 -50 %

اشحن البطارية كالمعتاد، وذلك كل ستة أشهر من التخزين.

نقل بطاريات الليثيوم

تخضع بطاريات الليثيوم أيون لشروط قوانين نقل السلع الخطرة.

البيانات الفنية	مصباح البطارية	L4 FL
فترة القول الأسمية	W 4,5
مدة الإضاءة بمجموعه بطارية واحدة مشحونة	h 2
مستوى مرتفع	h 11
مستوى منخفض	Im 445
التدفق الضوئي	lm 100
مستوى مرتفع	min 120
مستوى منخفض	80
مدة الشحن	K 4000
دليل جودة الضوء	V 4
درجة حرارة الضوء	V 4
فولتية البطارية	A V DC; 0,1 A – 2,1 5
USB منفذ الإتحال	kg 0,2
الوزن	L4B2
الوزن للبطارية المشحون به	CUSB
طراز البطارية المتسورح به	
أوصى إمدادات الطاقة حسب	

مضى ثقل البطاريات:

- عند التآكل من حماية أطراف توصيل البطارية وعزلها تجنباً لحثوث قصر بالدائرة.

- عند التآكل من حماية حزمة البطارية من الحركة داخل صندوق التعبئة.

- يرجى عدم نقل البطاريات التي بها تشققات أو كسرات.

يرجى البحث مع شركة الشحن عن نصيحة أخرى

النصيحة

إن مصدر إضاءة هذه اللمبة لا يمكن استبداله. عندما يصل مصدر الإضاءة إلى نهاية عمره الافتراضي، يجب استبدال سائر اللمبة.

استخدم مَلَحَات **Milwaukee** وقطع الغيار التابعة لها فقط. إذا كانت المكونات التي يجب تغييرها غير منكورة، يرجى الاتصال بأحد عملاء صيانة **Milwaukee** (انظر قائمة عمالوين الصيانة/الصيانة الخاصة بنا).

عند الحاجة يمكن طلب رمز انفجار الجهاز بعد ذكر طراز الآلة والرقم التسلسلي المذكور على بطاقة طاقة الآلة لدى جهة خدمة العملاء أو مباشرة لدى شركة Winnenden 10, 71364 Max-Eyth-Straße Techtronic Industries GmbH، ألمانيا

الوصية

إن مصدر إضاءة هذه اللمبة لا يمكن استبداله. عندما يصل مصدر الإضاءة إلى نهاية عمره الافتراضي، يجب استبدال سائر اللمبة.

استخدم مَلَحَات **Milwaukee** وقطع الغيار التابعة لها فقط. إذا كانت المكونات التي يجب تغييرها غير منكورة، يرجى الاتصال بأحد عملاء صيانة **Milwaukee** (انظر قائمة عمالوين الصيانة/الصيانة الخاصة بنا).

عند الحاجة يمكن طلب رمز انفجار الجهاز بعد ذكر طراز الآلة والرقم التسلسلي المذكور على بطاقة طاقة الآلة لدى جهة خدمة العملاء أو مباشرة لدى شركة Winnenden 10, 71364 Max-Eyth-Straße Techtronic Industries GmbH، ألمانيا

زرع/لا

	تنبيه! تحذير! خطرا!
---	---------------------

	يرجى قراءة التعليمات بعناية قبل بدء تشغيل الجهاز.
---	---

	لا تنظر في مصدر الضوء المضيئ.
---	-------------------------------

	مستوى الحماية الكهربائية III.
---	-------------------------------

	
--	--

	يحظر التخلص من الأجهزة الكهربائية والبطاريات/البطاريات اللقطة للشحن في القمامة المنزلية. يجب جمع الأجهزة الكهربائية والبطاريات اللقطة للشحن منفصلة وتسليمها للتخلص منها بشكل لا يضر بالبيئة لدى شركة إعادة استغلال. الرجاء الاستفسار لدى الهيئات المحلية أو لدى التجار المتخصصين عن مواقع إعادة الاستغلال ومواقع الجمع.
---	---

	علامة المطابقة الأوروبية
---	--------------------------

	العلامة الوطنية للمطابقة الأوكرائية
---	-------------------------------------

	علامة المطابقة الأوروبية الامتوية
---	-----------------------------------

Copyright 2017
Techtronic Industries GmbH
Max-Eyth-Straße 10
71364 Winnenden
Germany
+49 (0) 7195-12-0



(11.17)

4931 4149 21